

SPECIAL 2021 WORLDWIDE

Inklusive
NEUHEITEN + ERGÄNZUNGEN

HAZET
**SMART
CASE** >>>

 **DESIGNED & PRODUCED
IN GERMANY**

HAZET®

Das Werkzeug

 **LUHA**

ab
01.09.2021
inklusive
3,8 %
Teuerungszuschlag

Gültig vom 01.09.2021
bis 31.12.2021

AUGMENTED REALITY



So geht's:

- ① App kostenlos im Store oder unter: www.hazet.de downloaden
- ② Titel über die App mit dem Smartphone oder Tablet einscannen

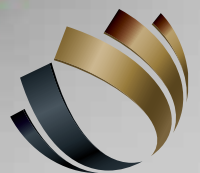

**GERMAN
INNO
VATION
AWARD '21
WINNER**

Assistent®

321

Inklusive
HiPer
6.3 1/4 10 3/8 12 1/2

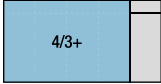

Sortiment



179N XL-8
Made in Germany
H x B x T
1.020 x 959 x 518 mm

Mit Edelstahl-Arbeitsfläche
179 N XL-8/321
EAN-No. 4000896224395

3.529,20€*
netto

163-549/160 6.3 1/4 10 3/8 12 1/2 6.3 1/4



163-478/40



163-480/57



163-479/26



163-522x50

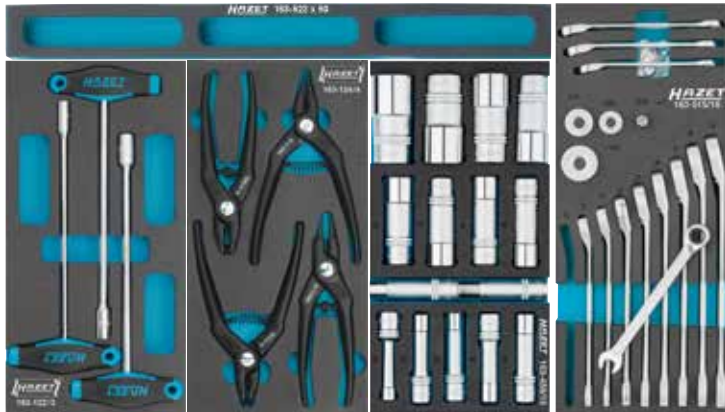

163-122/3 163-124/4 163-459/15 12 1/2 163-515/16

Werkstattwagen 179 N XL-7/265 mit 265 Profi-Werkzeugen



Inkl. Teuerungszuschlag ab 01.09.2021

Assistent®

265

Inklusive
HiPer
6.3 1/4 10 3/8 12.5 1/2

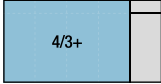

179 N XL-7
Made in Germany
H x B x T
1.020 x 959 x 518 mm

Mit Edelstahl-Arbeitsfläche
179 N XL-7/265
EAN-No. 4000896215201

2.787,10€*
netto

163-508/138



163-507/45

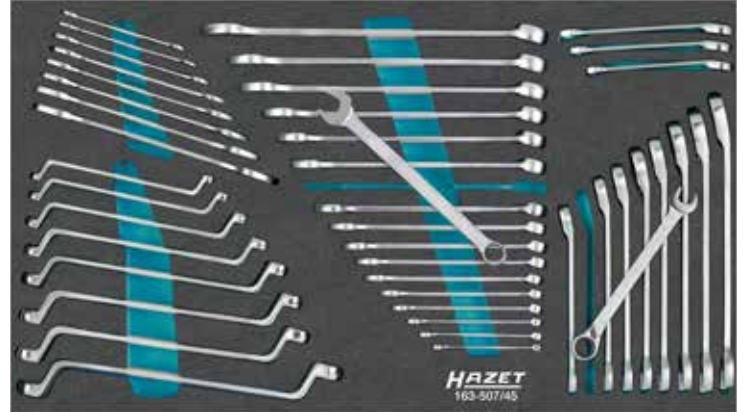

163-480/57

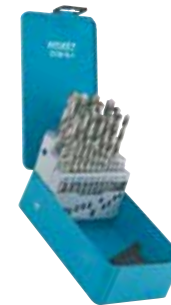

2128 N-1

Werkstattwagen ohne Sortiment

- Edelstahl-Arbeitsfläche
- Gesamttragkraft: 1.000 kg (statisch) / 750 kg (dynamisch)
- Schubladen-Traglast: je 40 kg
- Schubladen-Auszug: 100 %
- Eigengewicht: 125 kg

Made in Germany

HAZET No.	Farbe	Anzahl Schubladen	EAN-No. 4000896 +	€* netto
179 N XL-6		6	215171	1.427,30
179 N XL-7		7	215164	1.504,10
179 N XL-8		8	215218	1.514,50
179 NXL-8-VW		8	220243	1.540,40



179 N XL-7



179 NXL-8-VW
Basaltgrau



GERMAN DESIGN AWARD WINNER 2019

179 NXL-6

* Unverbindlich empfohlene Aktionspreise (UVPs) ohne MwSt.; während des Aktionszeitraums ersetzen diese alle anderen UVPs
Weitere Informationen zu allen Artikeln finden Sie unter: www.hazet.de

Assistent®

Inklusive **HiPer**
6.3 1/4 12.5 1/2

3/3+		
------	--	--



179 N-7
Made in Germany
 H x B x T
 1.020 x 785 x 518 mm

Sortiment



Mit Kunststoff-Arbeitsfläche
179 N-7/220
 EAN-No. 4000896220267

2.023,10€*
 netto

163-138/77



163-140/33

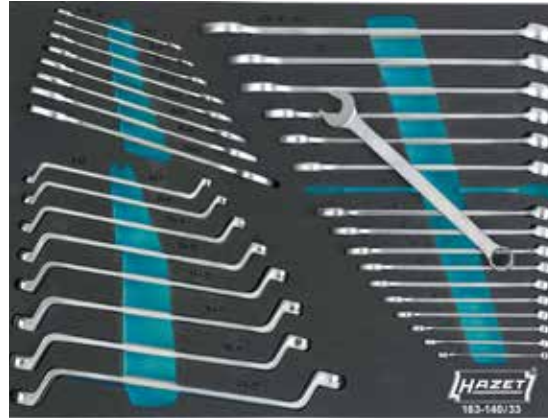

163-141/31



163-143/18

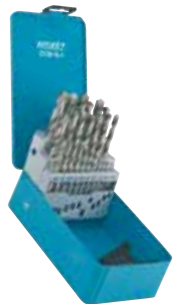

2128 N-1



2240N/36

Made in Germany

HAZET No.	Farbe	Arbeitsfläche	Anzahl Schubladen	EAN-No. 4000896 +	€* netto
179 N-6		Kunststoff	6	214570	918,70
179 N-7		Kunststoff	7	214488	960,20
179 N-7-RAL3020		Kunststoff	7	220212	986,10
179 N-7-RAL9005		Kunststoff	7	220229	986,10
179 N-8		Kunststoff	8	214587	1.048,40
179 N-8-RAL7021		Kunststoff	8	220311	1.074,40
179 N X-6		Edelstahl	6	215560	965,40
179 N X-7		Edelstahl	7	215577	1.006,90
179 NX-7-RAL3020		Edelstahl	7	219322	1.032,90
179 N X-8		Edelstahl	8	215584	1.089,90

Werkstattwagen ohne Sortiment

- Edelstahl- oder Kunststoff-Arbeitsfläche
- Gesamttragkraft: 1.000 kg (statisch) / 540 kg (dynamisch)
- Schubladen-Traglast: je 25 kg
- Schubladen-Auszug: 100 %
- Eigengewicht: 90 kg



179NX-7-RAL3020
Rot



179N-7-RAL9005
Mattschwarz



179N-8-RAL7021
Schwarzgrau

Werkstattwagen 179 N-7 / 179 NX-7 mit 137 Profi-Werkzeugen



Inkl. Teuerungszuschlag ab 01.09.2021



179N-7

Mit Kunststoff-
Arbeitsfläche

179N-7/137

EAN-No. 4000896215270

1.702,40€*
netto

137

Inklusive
HiPer

6.3 1/4 125 1/2

179N-7 / 179NX-7
Made in Germany
H x B x T
1.020 x 785 x 518 mm

3/3+		
------	--	--

Sortiment



179NX-7

Mit Edelstahl-
Arbeitsfläche

179NX-7/137

EAN-No. 4000896224463

1.738,70€*
netto



Zwei Wagen zur Auswahl – mit jeweils gleichem Sortiment!

163-138/77 125 1/2 6.3 1/4



163-374/27

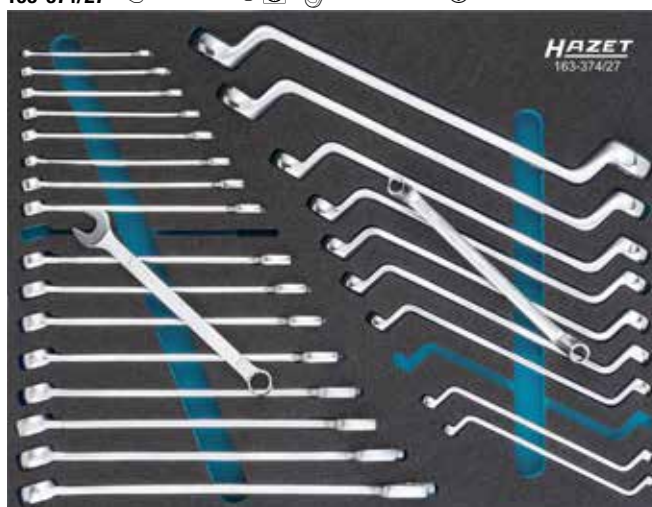

163-141/31



GRATIS!

9012 M-1
125 1/2

5122-3CT
125 1/2

Made in Germany
40 – 200 Nm



Incentive Aktions-Einzelpreise:
5122-3CT: 159,90 € / 9012 M-1: 166,10 €, zzgl. MwSt.

* Unverbindlich empfohlene Aktionspreise (UVPs) ohne MwSt.; während des Aktionszeitraums ersetzen diese alle anderen UVPs

Weitere Informationen zu allen Artikeln finden Sie unter: www.hazet.de

Assistent®

204

Inklusive
HiPer
6.3 1/4 10 3/8 12 1/2

3/3	
-----	--



Sortiment



178 N-7
Made in Germany
 H x B x T
 1.037 x 781 x 498 mm

178 N-7/204
 EAN-No. 4000896228072

1.494,80€*
 netto

163-329/100



163-407/35



163-122/3

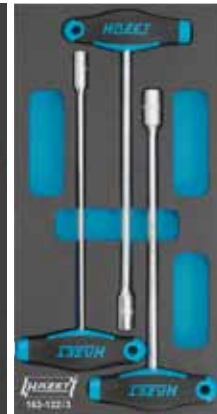

163-30/25

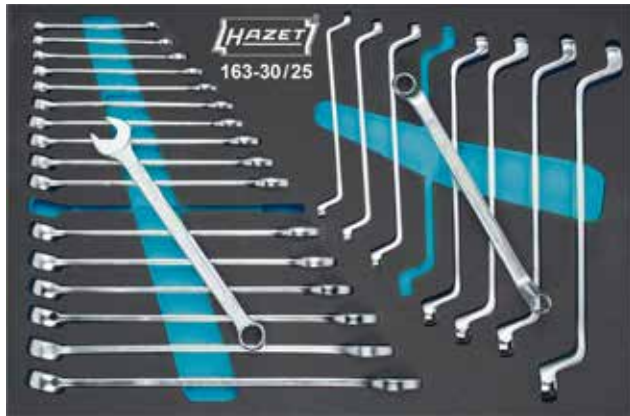

163-330/16

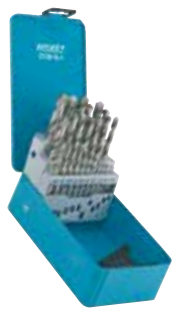

2128 N-1

Werkstattwagen / Aufsatzkoffer ohne Sortiment

- Kunststoff-Arbeitsfläche
- Gesamttragkraft: 480 kg (statisch) / 480 kg (dynamisch)
- Schubladen-Traglast: je 20 kg
- Schubladen-Auszug: 100 %
- Eigengewicht: Wagen 74.1 kg / Koffer 33.7 kg

Made in Germany

HAZET No.	Anzahl Schubladen	EAN-No. 4000896 +	€* netto
178 N-7	7	202782	607,30
178 N-10	10	202805	908,30
178 NK-3	3	202799	341,50



178 N-7

178 N-10
 H x B x T
 1.410 x 781 x 498 mm

178 NK-3
 H x B x T
 390 x 696 x 488 mm

Werkbank 179 NW-7/230 mit 230 Profi-Werkzeugen



Inkl. Teuerungszuschlag ab 01.09.2021

Assistent®

230

Inklusive
HiPer
6.3 1/4 10 3/8 12.5 1/2

3/3+		
------	--	--



Sortiment



179NW-7
Made in Germany
H x B x T
964 x 1.150 x 600 mm

179 NW-7/230
EAN-No. 4000896219605

2.845,20€*
netto

163-513/122



163-525/40

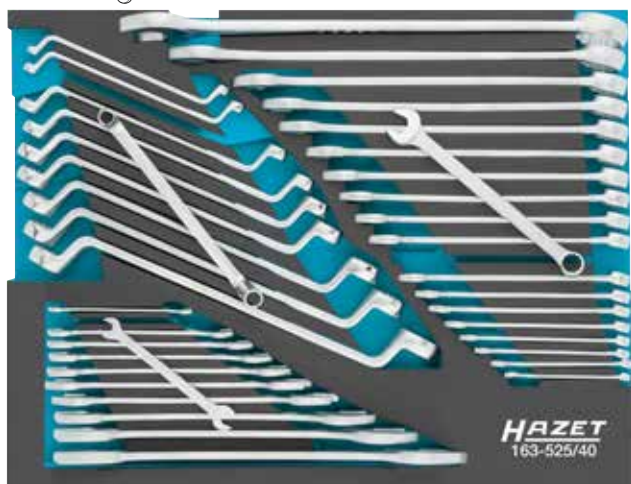

163-526/41



163-372/25



Werkbank ohne Sortiment

- Holz Multiplex-Birke Arbeitsfläche
- Gesamttragkraft: 1.000 kg (statisch) / 750 kg (dynamisch)
- Schubladen-Traglast: je 25 kg, untere Schublade 40 kg
- Eigengewicht: 120 kg

Made in Germany

HAZET No.	Anzahl Schubladen	EAN-No.	€* netto
179 NW-7	7	219629	1.523,80



- Inkl. fest montierter Tür. Nur ein Schloss für Tür und Schubladen
- Flexible Schraubstockmontage (vorne, rechts, links) z.B. HAZET 2175 N nach Bohrschablonen Vorgabe
- Kabeldurchlass an Rückwand ermöglicht z.B. Aufladen von Akkugeräten bei abgeschlossener Tür



* Unverbindlich empfohlene Aktionspreise (UVPs) ohne MwSt.; während des Aktionszeitraums ersetzen diese alle anderen UVPs

Weitere Informationen zu allen Artikeln finden Sie unter: www.hazet.de

Steckschlüssel Satz TORX®

- 6.3 1/4 850-E5, -E6, -E7, -E8, -E10, -E11, -E12
- 6.3 1/4 8502-T08, -T09, -T10, -T15, -T20, -T25, -T27, -T30, -T40
- 12.5 1/2 900-E12, -E14, -E16, -E18, -E20, -E24
- 12.5 1/2 992-T20, -T25, -T27, -T30, -T40, -T45, -T50, -T55, -T60
- 12.5 1/2 992 SLG-T30, -T40, -T45, -T50



• Im Kunststoff-Kasten

Made in Germany

1557/35

EAN-No. 4000896239887

258,50€*
netto



6.3 1/4 12.5 1/2 **35**

1/3			
-----	--	--	--

• 2-Komponenten-Weichschaum-Einlage

Made in Germany

163-587/35

EAN-No. 4000896239863

237,70€*
netto

NEU!

Papierkorb

- Für Werkstattwagen 167-3 S · 177 · 178 N · 179 N · 179 N X · 179 N XL · 179 N XXL und Werkbank 177 W · 179 W · 179 N W
- Inkl. Halblech
- LxBxH: 328 x 198,5 x 352,5 mm



Made in Germany

179 N-33



Kabeltrommel mit Halter

- Für Werkstattwagen 167-3 S · 177 · 178 N · 179 N · 179 N X · 179 N XL · 179 N XXL und Werkbank 177 W · 179 W · 179 N W
- Kabellänge: 10 m
- Kabelqualität: H07RN-F 3G1,5
- 230V Schutzkontaktstecker
- 4 Steckdosen 230V/16A, Max 3.500 W
- Thermoschalter
- Schutzgrad: IP 44



161 N-3D/2



Werkstattwagen- / Werkbank-Zubehör zur Befestigung an *Assistent*®

HAZET No.	Bezeichnung	EAN-No. 4000896+	€* netto
179 N-33	Papierkorb inkl. Halter	236206	69,60
161N-3D/2	Kabeltrommel inkl. Halter	237654	100,70
161N-3D	Kabeltrommel (ohne Halter)	237517	61,30
179 N-45	Tablethalter	224210	96,60
179 N-35	Dosenhalter	224258	33,30
179 N-46	Schlagschrauberhalter	224265	49,40
179 NW-11	Schraubstock Befestigungs-Satz	221967	6,80
179 N-42	Laptop-Halter für 179 N · 179 N X · 179 N XL · 179 N XXL	215621	115,80
179-35	Dosenhalter	141074	32,70
180-24	Dokumententhalter	110827	20,30
179 N-21	Seitliche Tür für 179 N · 179 N X · 179 N XL · 179 N XXL	215553	126,70
180-34	Papierrollenhalter	120840	33,30
179 N-19	Kleinteilesammler	214457	20,30
179 N-26	Werkzeug-Lochwand für 179 N · 179 N X	215522	132,90
179 N XL-26	Werkzeug-Lochwand für 179 N XL	215539	137,10
179 N XXL-26	Werkzeug-Lochwand für 179 N XXL	215546	142,30



Weiteres Zubehör im Werkzeug-Handbuch 2021 ab Seite 48

Servicewagen

- Flexibel und stabil für alle Zwecke
- Weiterer Boden und Anti-Rutschmatte optional lieferbar



Passend für zwei 3/3+ Einlagen pro Boden

3/3+		
------	--	--

Made in Germany

167-3

EAN-No. 4000896205332

205,60€*
netto



Inkl. Teuerungszuschlag ab 01.09.2021

L-Boxx – Die intelligente Werkzeugkoffer-Serie!

- Durch patentiertes Klicksystem wird die L-Boxx mit weiteren L-Boxxen einfach und zuverlässig verbunden
- Aufbewahrung und Transport von hochwertigem Werkzeug
- Extrem robust durch schlag- und stoßfestes ABS-Kunststoff
- Deckelbelastbarkeit: bis 100 kg
- Belastbarkeit der Tragegriffe (Beladung Inhalt): 25 kg
- Ergonomische Transportgriffe auf Kopf- und Seitenteilen
- Mit Beschriftungsfeldern
- Schmutzabweisend und leicht zu reinigen

NEU!



Lieferung ohne abgebildetes Werkzeug

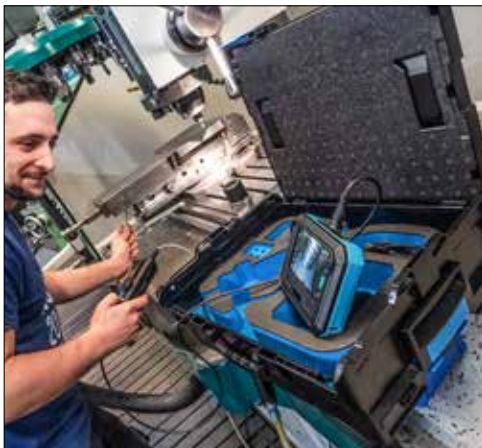

190L-102
EAN-No. 4000896237609

57,10€*
netto



190L-136
EAN-No. 4000896237616

60,80€*
netto



HAZET No.	Außenmaße mm L x B x H	Innenmaße mm L x B x H	Volumen (Liter)	kg
190L-102	445 x 358 x 118	378 x 313 x 65	8.8	2.1
190L-136	445 x 358 x 152	378 x 310 x 101	13.3	2.2



HAZET SMART CASE

 **DESIGNED & PRODUCED
IN GERMANY**

NEU!

Neues innovatives HAZET Konzept eines kompakten, klappbaren Werkzeugsatzes mit moderner und cleaner Anmutung.

Entwickelt und produziert „Made in Germany“.



AUGMENTED REALITY

So geht's:

- ① App kostenlos im Store oder unter: www.hazet.de downloaden
- ② Titel über die App mit dem Smartphone oder Tablet einscannen



H 50 x B 118 x T 130 mm

Ästhetisches, leicht abwischbares Material mit angenehmer Haptik.

Vereint Vorzüge einer schlanken und leichten Textilhülle mit der Robustheit von Hartschalen-Werkzeugkoffern.



Einfache Entnahme der Bits durch praktische Aufstellfunktion.



Einfache Entnahme der Winkelschraubendreher durch praktische Aufstellfunktion.

BE SMART. IN ANY CASE.

Kein herumfliegendes, klapperndes Werkzeug, dank langlebiger, robuster Klemmhalter.

Praktischer, schnell zu öffnender und verschleißfreier, Magnetverschluss.

Stylische, stabile und gut zugängliche Unterbringung der Werkzeuge.

Maximal viele Werkzeuge auf kleinstem Raum für beste Übersicht.

Einfaches erkennen des Bit-Profiles durch HAZET Farbcode.



Lässt sich wahlweise flach aufklappen oder zur optimalen Übersicht beim Arbeiten, ähnlich einer Tablet-Hülle, praktisch aufstellen.

Inhaltsübersicht durch Piktogramme. Schnelles Erkennen des Satzinhaltes.



6.3 1/4 69



NEU!

Bit und Winkelschraubendreher Satz, 69-teilig

2200 SC-1

EAN-No. 4000896239252

62,20€*
netto



1x		–	Bit Halter
1x			Bit Adapter
1x			Adapter
7x		○	1.5 · 2 · 2.5 · 3 · 4 · 5 · 6 mm
4x			0.4 x 1.5 · 0.6 x 4.5 · 0.8 x 5.5 · 1.2 x 6.5 mm
1x			0.8 x 5.5 mm (lang)
7x			PH 1 (3x) · PH 2 (3x) · PH 3 (1x)
2x			PH 1 · PH 2 (lang)
7x			PZ 1 (3x) · PZ 2 (3x) · PZ 3 (1x)
2x			PZ 1 · PZ 2 (lang)
5x			2 · 3 · 4 · 5 · 6 mm
4x			3 · 4 · 5 · 6 mm (lang)
17x			T6 · T7 · T8 · T9 · T10 (2x) · T15 (2x) · T20 (2x) · T25 (2x) · T27 · T30 (2x) · T40 (2x)
3x			T20 · T25 · T30 (lang)
7x			T10H · T15H · TH20H · T25H · T27H · T30H · T40H



Neue Bits mit HAZET Farbcode:

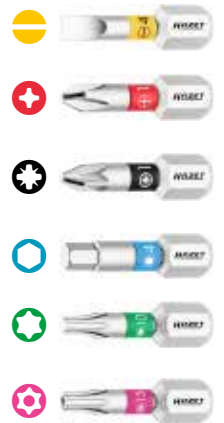

6.3 1/4 50



NEU!

1/4" Steckschlüssel und Bit Satz, 50-teilig

2200 SC-2

EAN-No. 4000896239603

102,80€*
netto



1x		–	863 HPB HiPer 120 Nm
1x			100 mm
1x			Adapter
12x		○	≤ 4 · 5 · 5.5 · 6 · 7 · 8 · 9 · 10 · 11 · 12 · 13 · 14 mm
3x			0.4 x 1.5 · 0.6 x 4.5 · 1.2 x 6.5 mm
1x			0.8 x 5.5 mm (lang)
4x			PH 1 · PH 2 (2x) · PH 3
2x			PH 1 · PH 2 (lang)
4x			PZ 1 · PZ 2 (2x) · PZ 3
2x			PZ 1 · PZ 2 (lang)
5x			2 · 3 · 4 · 5 · 6 mm
4x			3 · 4 · 5 · 6 mm (lang)
7x			T10 · T15 · T20 · T25 · T27 · T30 · T40
3x			T20 · T25 · T30 (lang)

Inkl.



863 HPB

6.3 1/4

HiPer

Bit Ratschen-Schraubendreher



Inkl. Teuerungszuschlag ab 01.09.2021

Bit Ratschen-Schraubendreher mit integriertem Magazin

- Ratschenfunktion umstellbar oder Verwendung als normaler Schraubendreher
- Bit Magazin einfach durch Knopfdruck in Kombination mit einem Zug zu öffnen
- Liegt gut in der Hand, bietet ausreichend Kraft
- Länge: 170 mm (geschlossen, ohne Verlängerung)



Druckknopf zum Öffnen des Magazins



Inkl. Verlängerung (80 mm) 810 R-2



- Inhalt:**
- Bit Ratschen-Schraubendreher 810 R-1
 - Verlängerung 810 R-2
 - 12x Bits

810 R-3
EAN-No. 4000896239658

41,50€*
netto



- Inhalt:**
- Bit Ratschen-Schraubendreher 810 R-1
 - Verlängerung 810 R-2
 - 12x Bits

810 R-4
EAN-No. 4000896239665

41,50€*
netto

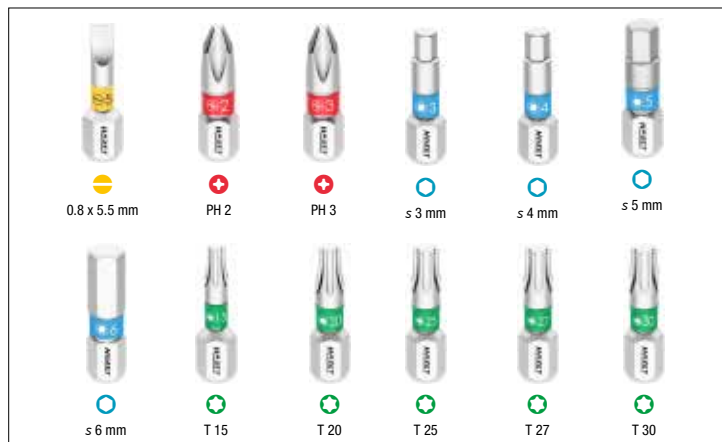
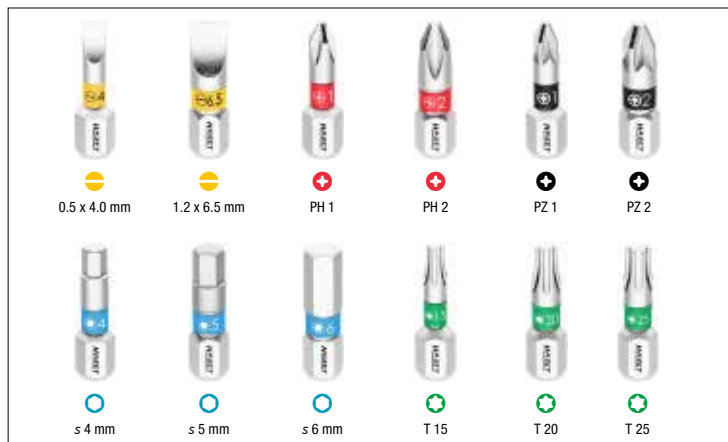

Bit Halter

- Bajonettverschluss
- Vielseitig und flexibel für Haushalt und Werkstatt
- Perfekte Ergänzung zu HAZET Bit-Sätzen
- Kein ungewolltes Wegrollen dank spezieller Bauform
- Rutschfester HAZET 3-Komponenten-Griff für hohe Kraftübertragung
- Länge: 98 mm



Bit Adapter

- Bajonettverschluss
- Zum sicheren Festhalten von Bits und Schrauben
- Antriebssechskant brüniert
- DIN 7427-B, ISO 1173
- Länge: 60 mm

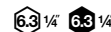

810 BHK
EAN-No. 4000896237579

7,80€*
netto



2239 N-6
EAN-No. 4000896238934

7,80€*
netto

* Unverbindlich empfohlene Aktionspreise (UVPs) ohne MwSt.; während des Aktionszeitraums ersetzen diese alle anderen UVPs

Weitere Informationen zu allen Artikeln finden Sie unter: www.hazet.de

HIPer

HIGH PERFORMANCE

DAS ORIGINAL

MADE IN GERMANY

Statisch UND Dynamisch – Doppelte Präzision in Perfektion!

Feinzahn-Umschaltknarren

- ▶ Entwickelt und Produziert „Made in Germany“
- ▶ Hohe Dauerlast für Langlebigkeit
- ▶ 90 Zähne, 4° Feinverzahnung für enge Bauräume
- ▶ Rastfunktion des Hebels bietet Schutz gegen ungewolltes Umschalten
- ▶ Extrem mehr Leistung bei gleichen Baumaßen
- ▶ Enge Fertigungstoleranzen gewährleisten Schutz vor eindringender Verschmutzung

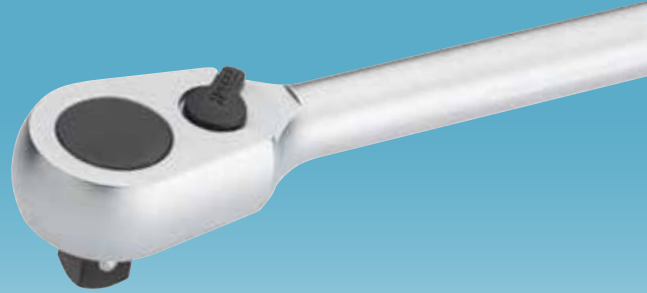

12⁵ 1/2
916 HPLG
1.000 Nm
 Ausziehbar
 /
 mm
 414 – 614



reddot winner 2020

HiPer – Mit Sicherheitsverriegelung

- Lösungssichere Arretierung durch Druckknopfbetätigung
- Schnelle Freigabe des aufgesteckten Werkzeuges durch Drücken des Löseknopfes mit nur einer Hand

NEU!



12⁵ 1/2 / mm
850 Nm 275
 Made in Germany
916 HPS
 EAN-No. 4000896237258

66,50€*
 netto

10 3/8 / mm
340 Nm 200
 Made in Germany
8816 HPS
 EAN-No. 4000896237241

57,10€*
 netto

6.3 1/4 / mm
100 Nm 116
 Made in Germany
863 HPS
 EAN-No. 4000896237234

46,80€*
 netto

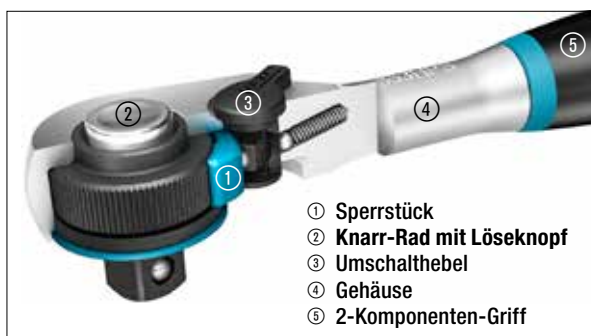

Sicherer Halt der Steckschlüssel-Einsätze

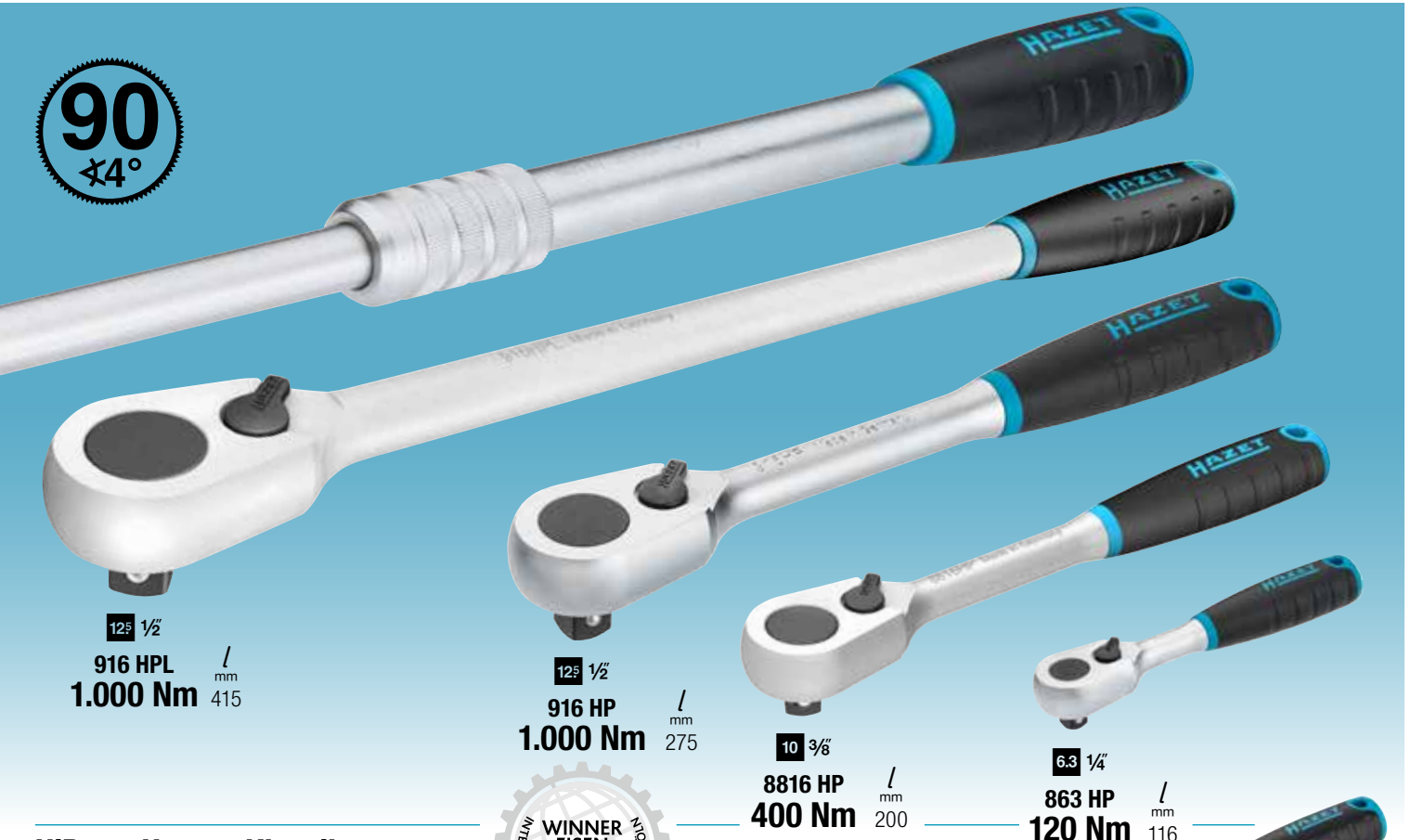

12⁵ 1/2
916 HPL $\frac{l}{\text{mm}}$
1.000 Nm 415

12⁵ 1/2
916 HP $\frac{l}{\text{mm}}$
1.000 Nm 275

10 3/8
8816 HP $\frac{l}{\text{mm}}$
400 Nm 200

6.3 1/4
863 HP $\frac{l}{\text{mm}}$
120 Nm 116

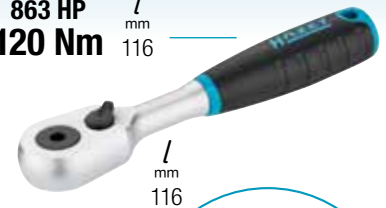

6.3 1/4

863 HPB
120 Nm

Für Bits



HiPer – Unsere Klassiker

- Extrem mehr Leistung als bei Knarren mit vergleichbaren Abmaßen
- HAZET interne Qualitätsstandards garantieren Belastbarkeit weit über Norm



DIN/HiPer Leistungsvergleich am Beispiel 916 HP (1/2")

Spitzenbelastung

DIN 3122:2017-04 (Statische Belastung)

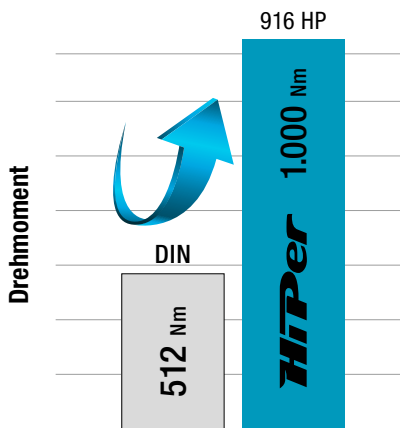

Langlebigkeit | Dauerlast

ISO 3315:2018-05 (Dynamische Belastung)

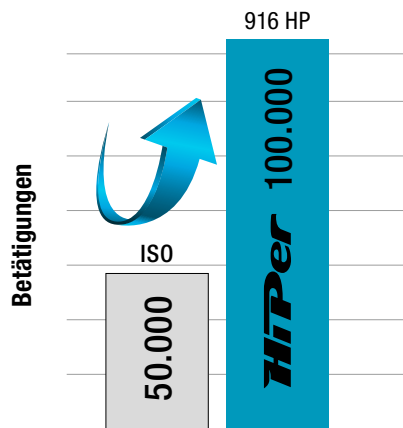

Made in Germany

HAZET No.	■	Nm	EAN-No. 4000896 +	€* netto
863 HPB	6.3 1/4	120	235346	41,50
863 HP	6.3 1/4	120	226917	41,50
8816 HP	10 3/8	400	235063	49,80
916 HP	12 ⁵ 1/2	1.000	213894	53,-
916 HPL	12 ⁵ 1/2	1.000	219209	84,10
916 HPLG	12 ⁵ 1/2	1.000	233076	113,20

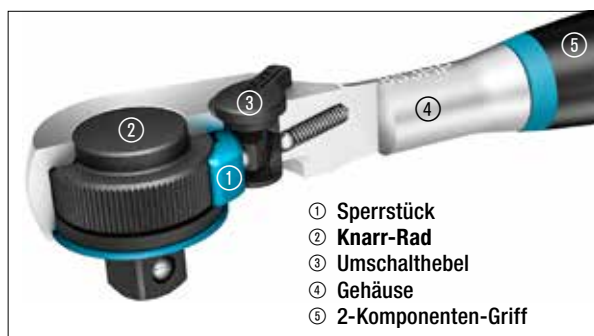

- 1 Sperrstück
- 2 Knarr-Rad
- 3 Umschalthebel
- 4 Gehäuse
- 5 2-Komponenten-Griff



Ergonomischer Umschalthebel



Integrierte Aufhängemöglichkeit im Griff

Assistent®

3/3+			
------	--	--	--



179 NX-7-RAL3020
Made in Germany
 H x B x T
 1.020 x 785 x 518 mm

70

Sortiment



179NX-7/70KV
 EAN-No. 4000896235483

2.584,70€*
 netto



Made in Germany

163-542/18

2/3+			
------	--	--	--

18

- 450 KV-7 · 8 · 9 · 10 · 11
- 12 · 13 · 14 · 15 · 16 · 17 · 18
- 19 · 22 · 24 · 27 · 30 · 32 mm



Made in Germany
 163-172x50



Made in Germany
 163-226/4

1/3			
-----	--	--	--

4

- 759 N-2VDE
- 1803 VDE-22
- 1841 BVDE-33
- 1850 VDE-22

10 3/8

163-545/41

2/3+			
------	--	--	--

41

- 8816 KV
- 8801 K-5 KV · 6 KV
- 8808 LG-8 KV · 10 KV · 12 KV
- 8821 KV-3 · 5 mm
- 880 KV-6 · 7 · 8 · 9 · 10 · 11 · 12 · 13 · 14 · 16 · 17 · 18 · 19 · 20 · 22 mm
- 8802 KV-T10 · T15 · T20 · T25 · T27 · T30 · T40 · T45 · T50
- 8802 KV-LG-T10 · T15 · T20 · T25 · T27 · T30 · T40 · T45 · T50



Made in Germany
 163-172x50



Made in Germany
 163-229/7

1/3			
-----	--	--	--

7

- 810 VDE
- 0.4 x 2.5 · 0.5 x 3
- 0.6 x 3.5 · 0.8 x 4 mm
- 810 VDE-PH 1 · PH 2 · PH 3

Schutzisolierte Werkzeuge 1.000 V



Inkl. Teuerungszuschlag ab 01.09.2021

Drehmoment-Schlüssel, schutzisoliert

10 3/8 125 1/2

- Kalibrierbar
- Lange Lebensdauer / hohe Genauigkeit
- Möglichkeit der: Demontage – Reparatur (im Bedarfsfall) – Montage – Justierung – Kalibrierung
- Hinweis: Justierung, mögliche Reparaturen mit Demontage / Montage der KV Drehmomentschlüssel **nur** im HAZET Service-Center
- Geeignet für Prüfmittelüberwachung
- Nachhaltig und umweltschonend
- Sicher:
 - Haptisch (Kurzwegauslösung)
 - Akustisch (Knickelement)
- Rechts-/Linksauslösung durch Umsteck-Vierkant, dadurch Anziehen mit eingestelltem Drehmoment sowohl nach rechts als auch nach links innerhalb der angegebenen Toleranz
- Geringes Gewicht für gute Handhabung und ermüdungsfreies Arbeiten
- DIN EN ISO 6789-2:2017, Vierkant nach DIN 3120, ISO 1174-1, IEC 60900:2018



2 – 10 Nm

10 3/8

Made in Germany
5108 KV
EAN-No. 4000896235421

340,50€*
netto

Abtrieb	l mm	Auslösegenauigkeit %	Nm	Nm	kg	kg
10 3/8	275	6	2 – 10	0.2	1.0 – 5.0	0.59



5 – 25 Nm

10 3/8

Made in Germany
5109 KV
EAN-No. 4000896235445

350,90€*
netto

Abtrieb	l mm	Auslösegenauigkeit %	Nm	Nm	kg	kg
10 3/8	305	4	5 – 25	0.25	2.1 – 11.0	0.64



20 – 120 Nm

125 1/2

Made in Germany
5121 KV
EAN-No. 4000896233397

361,30€*
netto

Abtrieb	l mm	Auslösegenauigkeit %	Nm	Nm	kg	kg
125 1/2	420	4	20 – 120	1	6.0 – 37.4	1.47

* Unverbindlich empfohlene Aktionspreise (UVPs) ohne MwSt.; während des Aktionszeitraums ersetzen diese alle anderen UVPs
Weitere Informationen zu allen Artikeln finden Sie unter: www.hazet.de

Werkzeug Satz für Hybrid- und Elektrofahrzeuge, schutzisoliert

- Gemeinsame Entwicklung mit einem der führenden Automobil-Hersteller und in Abstimmung mit TÜV-Süd
- Oberfläche: schutzisoliert

Hochwertiger Rollkoffer:

- Mit 4fach-Teleskopauszug von 950 – 1150 mm
- Ziehen oder Schieben möglich
- Kippstabil durch breiten Radstand
- Doppel-Aluminium-Rahmen
- Strapazierfähige Werkzeugaufeln

Im Satz außerdem enthalten:

- Je 5 Endkappen Ø 10 mm und 20 mm
- 2 Warnschilder „Hybrid“, „Hybrid-Schalter“
- 500 m Absperrband (Breite 50 mm)

10 3/6 10 3/6 43

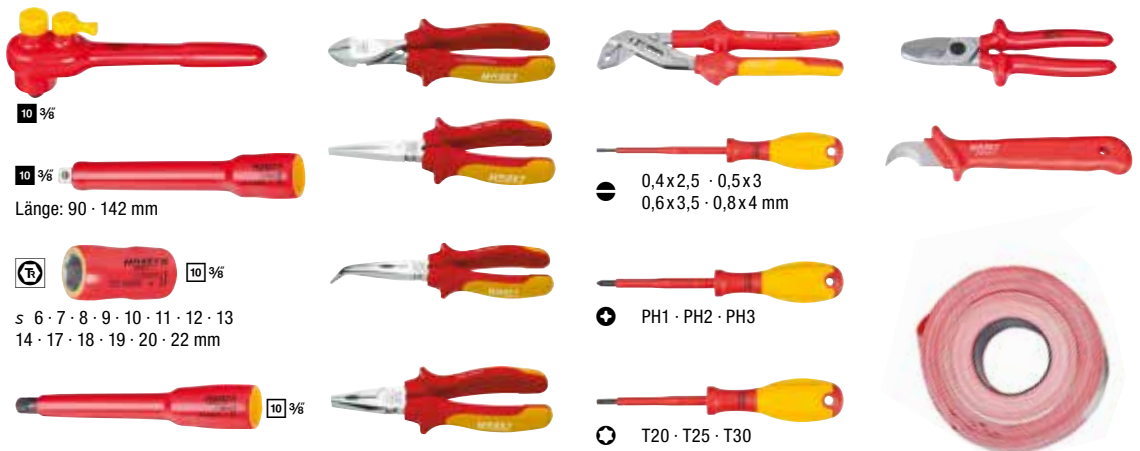

150/43

EAN-No. 4000896173204

1.037,-€*
netto

10 3/6

10 3/6

Länge: 90 · 142 mm

s 6 · 7 · 8 · 9 · 10 · 11 · 12 · 13
14 · 17 · 18 · 19 · 20 · 22 mm

10 3/6

10 3/6

0,4x2,5 · 0,5x3
0,6x3,5 · 0,8x4 mm

PH1 · PH2 · PH3

T20 · T25 · T30

Elektriker-Werkzeug Satz, schutzisoliert

- Ergonomischer HAZET 2-Komponenten-Griff (rot/gelb)
- Spannungsprüfer (839-1), 220 – 250 V nach VDE 0680

8



1802 VDE/8

EAN-No. 4000896234561

92,40€*
netto

	810 VDE	0,4x2,5 · 0,8x4 mm
	839-1	0,5x2,8 mm
	810 VDE	PH 1 · PH 2 · PH 3
	1802 VDE-22	
	1841 A VDE-22	

Elektriker-Schraubendreher Satz, schutzisoliert

- Ergonomischer HAZET 2-Komponenten-Griff (rot/gelb)
- Spannungsprüfer (839-1), 220 – 250 V nach VDE 0680

6



810/6 VDE

EAN-No. 4000896179329

31,20€*
netto

	810 VDE	0,4x2,5 · 0,6x3,5 · 0,8x4 mm
	839-1	0,5x2,8 mm
	810 VDE	PH 1 · PH 2

Inkl. Teuerungszuschlag ab 01.09.2021

Schlitz / Phillips



810/6
EAN-No. 4000896058808

17,20€*
netto

4 x		0.5x3.0 · 0.8x4.0 · 1.0x5.5 · 1.2x6.5 mm
2 x		PH 1 · PH 2

TORX®



810 T/6
EAN-No. 4000896204304

26,40€*
netto

6 x		T10 · T15 · T20 · T25 · T27 · T30
-----	--	-----------------------------------

Schlagkappe



810 U-1/5
EAN-No. 4000896179572

32,90€*
netto

3 x		0.8x4.5 · 1.0x5.5 · 1.2x7 mm
2 x		PH 1 · PH 2

HEXAnamic®



802/5
EAN-No. 4000896147359

27,60€*
netto

3 x		0.8x4.0 · 1.0x5.5 · 1.2x6.5 mm
2 x		PH 1 · PH 2

Universal-Zange mit Schnellhebelbetätigung

- Komfortable Schnellverstellung dank Tipp- / Step-Hebelfunktion
- Verstellung ohne Umgreifen – Einhandbetätigung möglich



Made in Germany

HAZET No.	Bezeichnung	l mm	EAN-No. 4000896+	€* netto
760-2	Universal-Zange für Rechtshänder	260	188451	34,90
760 L-2	Universal-Zange für Linkshänder	260	191291	34,90

Zangen Satz



Made in Germany

HAZET No.	l mm	EAN-No. 4000896+	€* netto
1859 SPC/3	250 · 165 · 160	179039	48,30

HiPer Steckschlüssel Satz



180 x 98 x 52 mm

6.3 1/4 6.3 1/4 6.3 1/4 38

Inkl.
863 HP



856-1 HP
EAN-No. 4000896233380

156,80€*
netto

Adapter Satz

• Mit Kugelsicherung



12.5 1/2 20 3/4
20 3/4 12.5 1/2
12.5 1/2 10 3/8
10 3/8 12.5 1/2
10 3/8 6.3 1/4
6.3 1/4 10 3/8
6.3 1/4 6.3 1/4

Made in Germany
958/7
EAN-No. 4000896204595

61,30€*
netto

Schraubendreher-Steckschlüsseleinsatz Satz mit TIN beschichteten Klingen

Innensechskant

12.5 1/2



9 TORX®
12.5 1/2 TIN

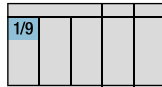

Im Kunststoff-Kasten (1/9)
185 x 153 x 52 mm



Made in Germany

HAZET No.	Inhalt	kg	EAN-No. 4000896 +	€* netto
986/9 N	s 5 · 6 · 7 · 8 · 9 · 10 · 12 · 14 · 17 mm	1.27	193530	93,40

Made in Germany

HAZET No.	Inhalt	kg	EAN-No. 4000896 +	€* netto
992/9	T20 · T25 · T27 · T30 · T40 · T45 · T50 · T55 · T60	1.41	051540	123,60

Ring-Maulschlüssel Sätze



600 SPC

10 16



Ring-Maulschlüssel, extra lang, schlanke Bauform



600 LG

10 13

Made in Germany

HAZET No.	Inhalt	kg	EAN-No. 4000896 +	€* netto
600 SPC/10	s 8 · 10 · 12 · 13 · 14 · 15 · 16 · 17 · 18 · 19 mm	10	118465	101,30
600 SPC/16	s 7 · 8 · 9 · 11 · 10 · 12 · 13 · 14 · 15 · 16 · 17 · 18 · 19 · 21 · 22 · 24 mm	16	186235	169,20
600 Lg/10	s 10 · 11 · 12 · 13 · 14 · 15 · 16 · 17 · 18 · 19 mm	10	218424	143,30
600 Lg/13	s 10 · 11 · 12 · 13 · 14 · 15 · 16 · 17 · 18 · 19 · 21 · 22 · 24 mm	13	218417	206,60



Inkl. Teuerungszuschlag ab 01.09.2021

SYSTEM 5000-3 CT

Drehmoment-Schlüssel 2.5 – 25 Nm

- Mit \square 9x12- Einsteckaufnahme für die meisten Verschraubungen am Fahrrad mit **Rechts- und Links-Gewinde**
- Linksgewinde-Schrauben (herstellerabhängig), z.B. Hinterbau/ Schwinge, Dämpfer/ Wippe, Schalttauge, Sattelstrebe und Kettenradmutter am E-Bike Motor
- Einfaches Umdrehen der vielfältigen HAZET 9x12-Einsteckwerkzeuge (z.B. als Maul- oder Ringschlüssel, Vierkant- oder Bit- Umschaltknarren) ermöglicht drehmomentgenaues Anziehen von Schrauben mit Rechts- oder Linksgewinde mit einer Toleranz von +/-3 %
- Geprüft nach DIN EN ISO 6789-2:2017 mit Kalibrierschein und Seriennummer
- Einsteck-Maulschlüssel eignen sich bestens zum Drehmoment-Anzug der Überwurfmutter an Hydraulik-Bremsleitungen und der Pedale mit Schlüsselfläche

9 x 12

NEU!

Linksgewinde-Schrauben



5280-3 CT

Unser Drehmomentschlüssel speziell für's Fahrrad!

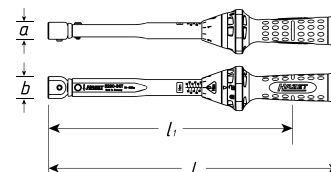

Made in Germany

HAZET No.	Abtrieb mm	l mm	l ₁ mm	a mm	b mm	Auslösegenauigkeit %	Nm	Nm		EAN-No. 4000896+	€* netto
5280-3 CT	9x12	218	172	17	22	3	2.5–25	0.25	1.33–14.25	239290	144,30
5290-3 CT	9x12	291	245	17	22	3	10–60	0.5	3.7–23.4	228904	139,10
5292-3 CT ¹	14x18	484	422	23	30	3	40–200	1	8.9–46.6	228911	149,50

¹ Passende Einsteck-Werkzeuge mit Abtrieb 14x18 mm für 5292-3CT im Werkzeug-Handbuch 2021, ab Seite 293

9 x 12 **Made in Germany**

Einsteck-Werkzeuge

- \blacksquare 9x12 mm: Passend für 5280-3CT und 5290-3CT

Maulschlüssel

• \odot s 8 mm

6450 C-8
EAN-No. 4000896028436

31,10€* netto

• \odot s 10 mm

6450 C-10
EAN-No. 4000896028320

31,10€* netto

• \odot s 13 mm

6450 C-13
EAN-No. 4000896028351

31,10€* netto

• \odot s 15 mm

6450 C-15
EAN-No. 4000896028375

31,10€* netto

Umschaltknarre

• \odot 6.3 1/4"

6401-1
EAN-No. 4000896027439

68,60€* netto

Bit Umschaltknarre

• \odot 6.3 1/4"

6408
EAN-No. 4000896027583

63,40€* netto

SYSTEM 7000 sTAC

SmartTAC

Made in Germany

Elektronische Drehmoment- / Drehwinkelschlüssel für hochpräzise Verschraubungsanwendungen mit Smart-Technologie – Ready for Industry 4.0

- HAZET Smart-Technologie bestehend aus SmartTACApp^s und Low Energy-Bluetooth-Schnittstelle
- Live-Datenaustausch zur Anzeige des Schraubverlaufes auf mobilen Endgeräten
- Programmierung der Drehmoment- / Drehwinkelschlüssel und Dokumentation der Schraubdaten über Laptop und PC mit SmartTAC-Tool 7910-sTAC
- Alle sTAC Drehmoment- / Drehwinkelschlüssel können auch autark, ohne SmartTAC App benutzt werden.

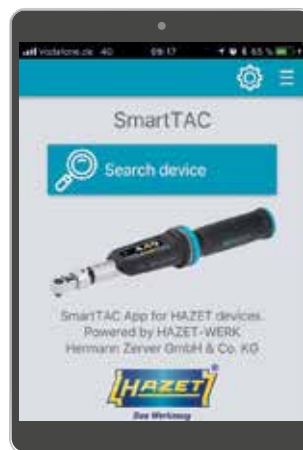

SmartTAC Tool 7910-sTAC

SmartTAC-Tool (7910-sTAC) ist die kostenpflichtige Programmier- und Auswertesoftware.

SmartTAC App

Kostenlos für Android und iOS
Einfach im App Store heruntergeladen

Weitere Informationen im Werkzeug-Handbuch 2021, Seite 288

* Unverbindlich empfohlene Aktionspreise (UVPs) ohne MwSt.; während des Aktionszeitraums ersetzen diese alle anderen UVPs

Weitere Informationen zu allen Artikeln finden Sie unter: www.hazet.de

Keine Haftung für Druckfehler!



SYSTEM 5000-3CT

6.3 1/4" 10 3/8" 12.5 1/2" 20 3/4"

Messbereich von 1 bis 800 Nm



Drehmoment-Schlüssel

- Integrierter Umschalthebel mit Freilauffunktion bei den Messbereichen 20–320 Nm verringert sowohl die Verletzungsgefahr als auch Funktionsstörungen (5121-3CT, 5122-3CT, 5123-3CT)
- Vertiefte Zonen im Handgriff sorgen für eine optimale Kraftübertragung und Abrutschschutz durch mehr Grip
- Einstellhilfe durch Rastpunkte zur optimierten Bedienerführung gewährleistet sicheres und schnelles Einstellen des gewünschten Drehmomentwertes durch Drehen des Griffes
- Sichere Verriegelung der Einstellwerte durch Rastfunktion am blauen Drehkranz
- Schloss-Symbole signalisieren jeweiligen Verriegelungszustand
- Befestigungsmöglichkeit für Seilschleife durch Öffnungen am blauen Drehkranz
- Trigonometrische Form des blauen Drehkranzes verhindert ein unkontrolliertes Wegrollen
- Optimierter Dichtring zum Schutz vor Fremdkörpern
- Laserbeschriftung der metallischen Skalenhülse und Skala gewährleistet eine dauerhafte Lesbarkeit
- Geprüft nach DIN EN ISO 6789-2:2017 mit Kalibrierschein und Seriennummer
- Außen-Vierkant nach DIN 3120, ISO 1174-1
- Lieferung in stabilem Hexa-Drehpack

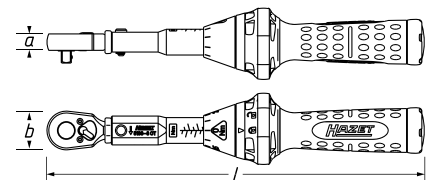

Made in Germany

 ab **143,30€***
netto

Made in Germany

HAZET No.	Abtrieb	l mm	a mm	b mm	Auslösegenauigkeit %	Nm	Nm		EAN-No. 4000896+	€* netto
5107-3CT	6.3 1/4"	234	10.2	24	4	1–9	0.1	0.6–5.5	218875	159,90
5108-3CT	6.3 1/4"	234	10.2	24	3	2.5–25	0.25	1.4–15.3	218882	159,90
5110-3CT	10 3/8"	320	14.5	32	3	10–60	0.5	3.9–25.0	218899	143,30
5111-3CT	10 3/8"	375	14.5	32	3	20–120	1	6.9 – 43.5	235384	148,50
5120-3CT	12.5 1/2"	320	14.5	32	3	10–60	0.5	3.9–25.0	218905	148,50
5121-3CT	12.5 1/2"	421	19.6	44	3	20–120	1	6.1–38.0	218912	154,70
5122-3CT	12.5 1/2"	519	19.6	44	3	40–200	1	9.4–49.5	219001	159,90
5123-3CT	12.5 1/2"	628	19.6	44	3	60–320	2	11.3–62.2	218998	179,60
5143-3CT	12.5 1/2"	790	28.5	64	3	100–400	2.5	14.8 – 60.3	235407	462,-
5145-3CT	20 3/4"	1271	28.5	64	3	300–800	2.5	26.2–71.0	218929	588,60

Detailbeschreibung im Werkzeug-Handbuch 2021, ab Seite 278

Rundum sorglos mit den HAZET Drehmoment Service-Paketen!



- Kostenloser Versand**
(Abholung und Rücksendung)
- Priorisierte Bearbeitung** im Service-Center (max. nur 5 Werktage)
- Inkl. Verpackungskartonage**
- Nachhaltig:** Instandsetzung vor Verschrottung schont Umwelt und Ressourcen



Drehmoment Service-Pakete

- Kalibrierung
- Ggf. Justierung
- Kleinere Reparaturen (Austausch von Verschleißteilen)
- Inkl. Prüfplakette und Prüfzertifikate
- **Sie erhalten immer wieder einen nach DIN/ISO geprüften und zertifizierten Schlüssel!***



* Voraussetzung: Wirtschaftlichkeit der Reparatur oder akzeptierter Kostenvoranschlag

HAZET No.	Für Drehmoment-Schlüssel:	EAN-No. 4000896 +	€ [*] netto
SP-10	5107-3CT · 5108-3CT · 5110-3CT · 5111-3CT · 5120-3CT · 5121-3CT · 5122-3CT · 5123-3CT · 5121-2CLT · 5122-2CLT · 5123-2CLT · 5290-3CT · 5292-3CT · 6106-1CT · 6108-1CT · 6109-2CT · 6110-1CT · 6111-1CT · 6121-1CT · 6122-1CT · 6123-1CT · 6114-1CT · 6115-1CT · 6127-1CT · 6128-1CT · 6002CT · 6003CT · 6280-1CT · 6282-1CT · 6290-1CT · 6291-1CT · 6291-2CT · 6292-1CT · 6293-1CT · 6281-2CT · 6391-10 · 6391-12 · 6391-12V · 6391-25 · 6391-25V · 6391-35 · 6391-35V · 6391-50 · 6391-50V · 6391-85 · 6391-85V · 6392-200 · 6392-200V · 6392-320 · 6392-320V	140763	57,10
SP-20	5143-3CT · 5145-3CT · 6143-1CT · 6144-1CT · 6145-1CT · 6132-1CT · 6294-1CT · 6295-1CT	140770	82,-
SP-30	6150-1CT · 6160-1CT · 6170-1CT	167166	82,-

Twin Turbo

Technology by HAZET



- Maximale Effizienz durch wegweisende „HAZET Twin Turbo Technologie“ ermöglicht hohe Drehmomente bei kompakter Bauweise
- Innovativer 8 Lamellen-Luftmotor mit 25 % höherer Schlagleistung gewährleistet maximales Drehmoment
- Hohe Standzeit und hohe Effizienz in der industriellen und automotiven Anwendung
- Deutlich höhere Leistung bewirkt schnelleres Lösen der Schraubverbindung beim Schraubvorgang und ist dadurch doppelt effizient.
Vorteil: Zeitersparnis da der Arbeitsvorgang schneller beendet ist und dadurch weniger Luft verbraucht wurde = Kostenersparnis!

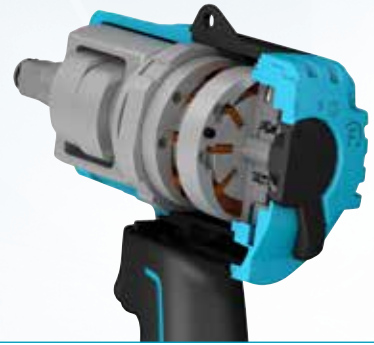

12⁵ 1/2"



9012 TT

Max. Lösemoment:
2.200 Nm**

Kurz – nur 128 mm!

** Ermittelt mit Schraubgröße M16

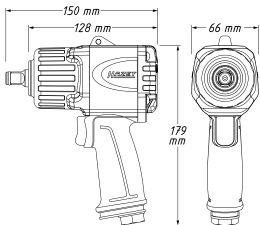

HAZET No.	■	↻ Max. Nm	⚙️ rpm upm	⚖️ kg	⚙️ l/min	👂 dB(A) Lp A	👉 m/s ²	💡	🔩	🔩	🔩	EAN-No. 4000896 +	€* netto
9012 TT	12 ⁵ 1/2"	2.200	8.300	1.6	147.2	99.7	8.69	✓	12.91 (1/4")	7.2	✓	226924	212,80



12⁵ 1/2"



9012 ATT

Max. Lösemoment:
550 Nm**

Schwenkbarer Kopf: 120°
Kurz – nur 70 mm!

** Ermittelt mit Schraubgröße M16

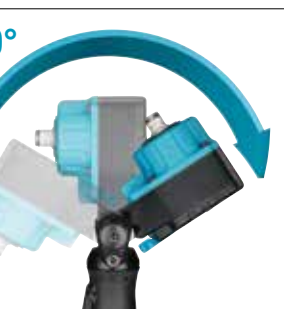
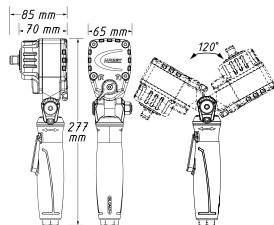

HAZET No.	■	↻ Max. Nm	⚙️ rpm upm	⚖️ kg	⚙️ l/min	👂 dB(A) Lp A	👉 m/s ²	💡	🔩	🔩	🔩	EAN-No. 4000896 +	€* netto
9012 ATT	12 ⁵ 1/2"	550	8.000	1.3	113	90.1	4.89	✓	12.91 (1/4")	7.2	✓	234738	202,50



20 3/4"



9013 TT

Max. Lösemoment:
4.100 Nm**

Kurz – nur 184 mm!

** Ermittelt mit Schraubgröße M32

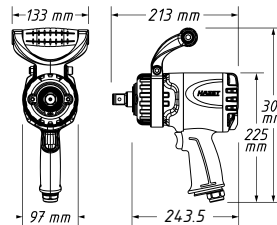

HAZET No.	■	↻ Max. Nm	⚙️ rpm upm	⚖️ kg	⚙️ l/min	👂 dB(A) Lp A	👉 m/s ²	💡	🔩	🔩	🔩	EAN-No. 4000896 +	€* netto
9013 TT	20 3/4"	4.100	5.200	4.5	243.5	99.5	10.69	✓	12.91 (1/4")	7.2	✓	227143	586,50

Flüsterschläuche

- Schlauch zur Geräuschreduzierung der Twin Turbo Schlagschrauber
- Inkl. Federklemmung zur Befestigung des Schlauchs am Griff

HAZET No.	Lufteinlass (Innengewinde)	Luftauslass (Außengewinde)	l mm	EAN-No. 4000896 +	€* netto
9040-012	19.21 mm (1/4")	19.21 mm (1/4")	540	232987	21,30
9040-013	19.21 mm (1/4")	16.41 mm (5/8")	540	232994	26,50



Twin Turbo Schlagschrauber



Inkl. Teuerungszuschlag ab 01.09.2021

TwinTurbo

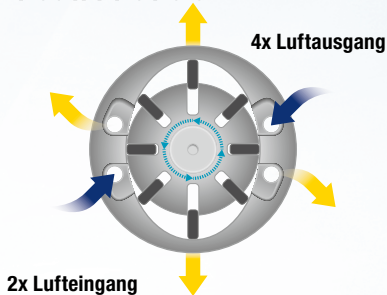

Standard

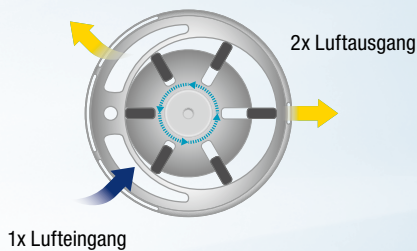

**Twin Effect – Mehr Leistung
in kürzerer Zeit!**

**Stärkste HAZET Schlagschrauber-
Serie aller Zeiten!**



9013 LGTT

Max. Lösemoment: 3.800 Nm**
Lange Spindel: 186 mm

** Ermittelt mit Schraubengröße M32

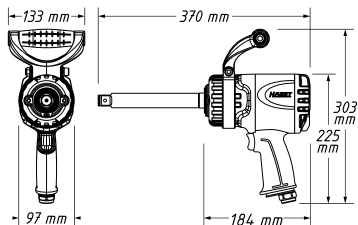

9014 TT

**Max. Lösemoment:
4.100 Nm****
Super Stark und handlich, nur 4.6 kg

** Ermittelt mit Schraubengröße M32

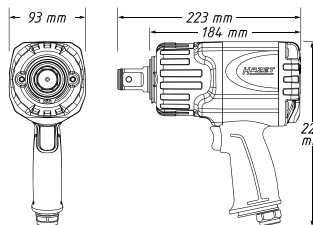

25 1"

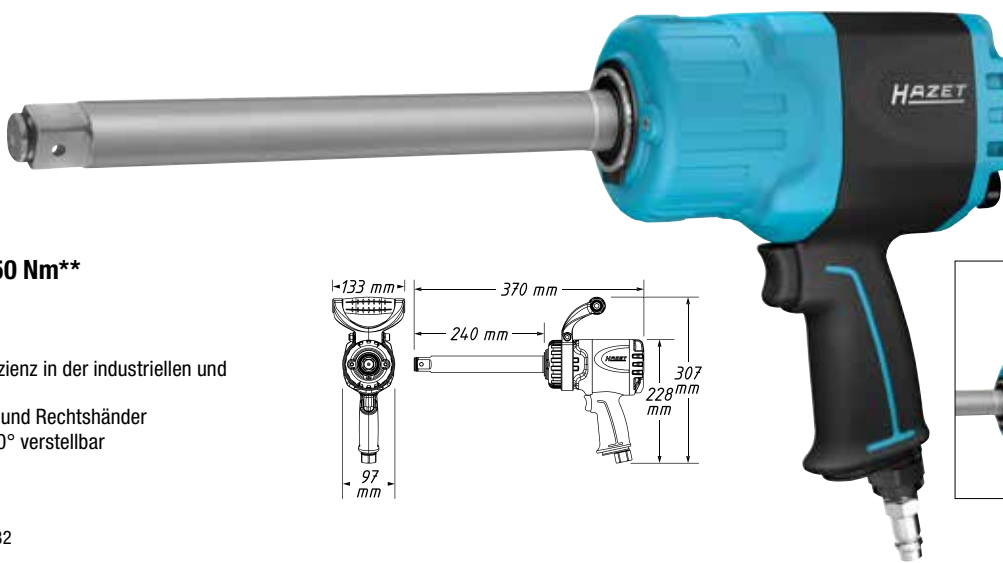

NEU!

9014 LGTT

Max. Lösemoment: 3.850 Nm**
Lange Spindel: 240 mm

- Hohe Standzeit und hohe Effizienz in der industriellen und automotiven Anwendung
- Einhandbedienung für Links- und Rechtshänder
- Abnehmbarer Handbügel, 360° verstellbar

** Ermittelt mit Schraubengröße M32

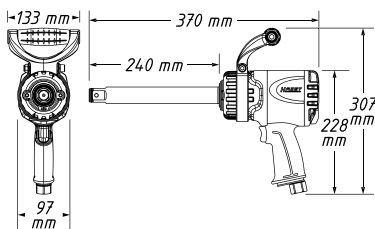

HAZET No.	■	↺ Max. Nm	⚙️ rpm upm	⚖️ kg	📦 l/min	👂 dB(A) Lp A	👉 m/s ²	👤	🔩	🔩	🔩	🔩	EAN-No. 4000896+	€ netto
9013 LGTT	20 3/4"	3.800	5.200	5.5	243.5	102.5	9.02	✓	16.41 (5/8")	7.2	✓	232277	614,50	
9014 TT	25 1"	4.100	5.200	4.6	235	101.9	19.11	✓	20.67 (1/2")	10	✓	234684	638,40	
9014 LGTT	25 1"	3.850	4.600	5.9	235	102.5	17.31	✓	20.67 (1/2")	10	✓	234677	684,10	

* Unverbindlich empfohlene Aktionspreise (UVPs) ohne MwSt.; während des Aktionszeitraums ersetzen diese alle anderen UVPs

Weitere Informationen zu allen Artikeln finden Sie unter: www.hazet.de

Keine Haftung für Druckfehler!

10 3/8"

9011 M
Max. Lösemoment: 461 Nm
Extra Kurz!

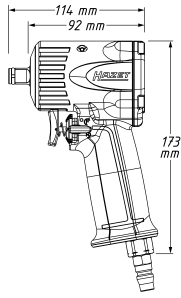

125 1/2"

9012 M-1
Max. Lösemoment: 1.200 Nm
Stärker und kürzer!

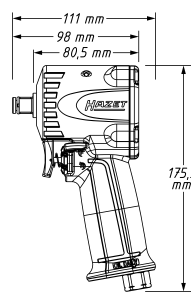

Topseller!

HAZET 9012 M-1
Spitzenklasse **MOTOR & MASCHINE**
1,3 Preis/Leistung: gut – sehr gut

125 1/2"

9012 SPC
Max. Lösemoment: 850 Nm

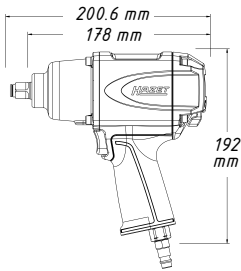

20 3/4"

9013 M
Max. Lösemoment: 1.890 Nm

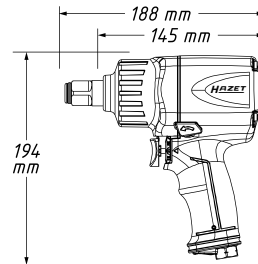

**20 mm (3/4") Schlagschrauber
in 12,5 mm (1/2") Gehäusegröße!**

Stift-Schlagwerk

Jumbohammer-Schlagwerk

Doppelhammer-Schlagwerk

Direkt-Schlagwerk

HAZET No.	■	↻ Max. Nm	⌚ rpm upm	⚖️ kg	⌚ l/min	🔊 dB(A) Lp A	👤 m/s ²	🔧	🔧	🔧	🔧	🔧	🔧	🔧	🔧	HAZET No. 4000896 +	€* netto
9011 M	10 3/8"	461	6.500	1.2	85.2	90.3	7.78	✓	12.91 (1/4")	7.2	-	✓	-	-	201570	177,50	
9012 M-1	125 1/2"	1.200	8.800	1.3	127.4	92.2	13.49	✓	12.91 (1/4")	7.2	-	✓	-	-	218356	166,10	
9012 SPC	125 1/2"	850	7.000	2.6	127.4	92.1	7.42	✓	12.91 (1/4")	7.2	✓	-	-	-	119639	143,30	
9013 M	20 3/4"	1890	7.300	2.1	153	104	7.47	✓	12.91 (1/4")	7.2	-	-	✓	-	212347	383,10	

Silikonschutzhüllen

HAZET No.	Bezeichnung	HAZET No. 4000896 +	€* netto
9012 M-S	Verwendbar für 9011 M und 9012 M	202232	5,90
9012 M-1-S	Verwendbar für 9012 M-1	222735	5,90
9012 SPC-S	Verwendbar für 9012 SPC, 9012-1 SPC, 9012 P-1	222476	8,20



Ratschenschrauber



Inkl. Teuerungszuschlag ab 01.09.2021

Mini Ratschenschrauber

- 6.3 1/4 9020 P-2**
 - Max. Lösemoment: 40 Nm
 - Für Handnachzug mit Drehmomenten > 60 Nm
- 10 3/8 9021 P-2**
 - Max. Lösemoment: 54 Nm
 - Für Handnachzug mit Drehmomenten > 260 Nm

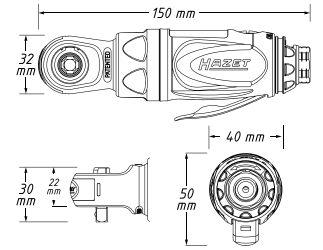

Schlag Ratschenschrauber

- 10 3/8 9021 SR-1**
 - Max. Lösemoment: 68 Nm
 - Für Handnachzug mit Drehmomenten > 260 Nm

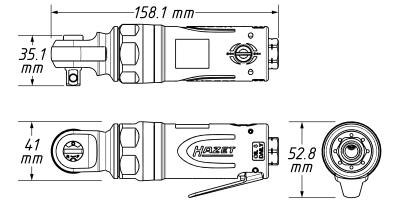

Ratschenschrauber

- 12.5 1/2 9022 P-2**
 - Max. Lösemoment: 108 Nm
 - Für Handnachzug mit Drehmomenten > 400 Nm

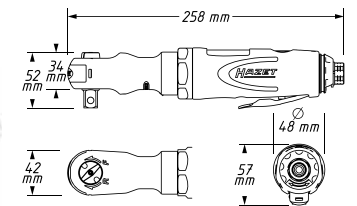

Schlag Ratschenschrauber

- 12.5 1/2 9022 SR-1**
 - Max. Lösemoment: 102 Nm
 - Für Handnachzug mit Drehmomenten > 270 Nm

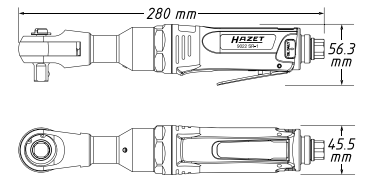

Hochleistungs Ratschenschrauber

- 12.5 1/2 9022-360**
 - Max. Lösemoment: 120 Nm
 - Für Handnachzug mit Drehmomenten > 500 Nm (Wettbewerb: ca. 250 Nm)

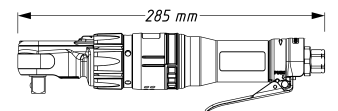
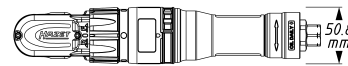

Mode	max. Nm	db(A) Lp A
Quiet	81.5	95
Normal	91.2	120



Auslösehebel 360° drehbar



Extra langer Ratschenschrauber

- 12.5 1/2 9022 P-XLG**
 - Max. Lösemoment: 94.8 Nm
 - Für Handnachzug mit Drehmomenten > 400 Nm

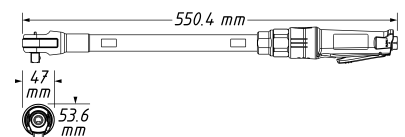

HAZET No.	■	max. Nm	rpm upm	kg	l/min.	db(A) Lp A	m/s ²	🔑	🔧	EAN-No. 4000896+	€* netto
9020 P-2	6.3 1/4	40	250	0.5	72	90	3.30	✓	🔧	184323	133,40
9021 P-2	10 3/8	54	300	0.5	103	92	3.9	✓	🔧	184545	133,40
9021 SR-1	10 3/8	68	500	0.7	68	82	9.84	✓	🔧	218295	190,-
9022 P-2	12.5 1/2	108	280	1.2	113	99	9.1	✓	🔧	184538	184,80
9022 SR-1	12.5 1/2	102	400	1.3	113	91	4.53	✓	🔧	170593	210,80
9022-360	12.5 1/2	120	200	1.5	107.6	91.2	4.87	✓	🔧	209781	217,-
9022 P-XLG	12.5 1/2	94.8	160	2.1	99.12	93.7	5.6	✓	🔧	222513	211,80

* Unverbindlich empfohlene Aktionspreise (UVPs) ohne MwSt.; während des Aktionszeitraums ersetzen diese alle anderen UVPs
 Weitere Informationen zu allen Artikeln finden Sie unter: www.hazet.de

Bandschleifer

- Inkl. drei Schleifbänder 330 x 10 mm (Körnung 80, 100, 120)
- Für schmale Flächen (10 mm Bandbreite)
- Arretierung für schnellen Schleifbandwechsel
- Stufenlose Drehzahlregulierung mittels Drehregler auf Griffrücken
- Automatische Bandjustierung

9033 N-4

Schleifbänder

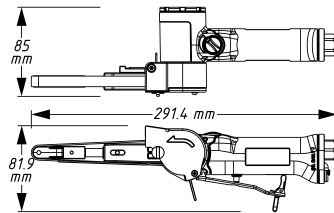

Winkelschleifer

- Für schwer zugängliche Stellen
- Seitlicher Griff rechts und links verwendbar
- Werkzeuglose Schutzhauben-Schnellverstellung
- Für Schleifscheibendicke 0,8–6 mm
- Spindel-Gewinde: M14 x 2

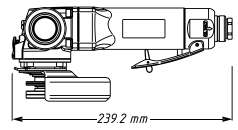
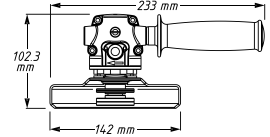
9033 N-7

Tiefenschleifer

- Zum Trennen von Blech und Stahl
- Werkzeuglose Schnellverstellung der Schutzhaube
- Knopf zum Blockieren des Abtriebs für einfachen Scheibenwechsel
- Geringe Bauhöhe

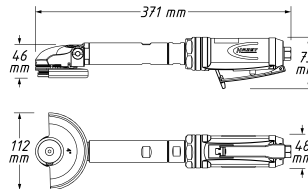
9033 P-8

Trennschleifer

- Zur Bearbeitung von Werkstücken unter beengten Verhältnissen
- Leistung: 522 Watt
- Inkl. 1 Trennscheibe
- Rechts-/Linkslauf zur Steuerung des Funkenfluges
- Stufenlose Drehzahl-Regulierung

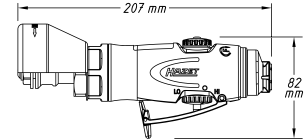
9033-10

HAZET No.	mm	rpm upm	kg	l/min	db (A) Lp A	m/s ²	mm			EAN-No. 4000896 +	€* netto	
9033 N-4	–	19.000	0.8	94	83.8	1.88	330 x 10	✓	12.91 (1/4")	7.2	210183	174,40
9033 N-7	10	12.000	2	113	85	6.5	125 x 22	✓	12.91 (1/4")	7.2	205547	235,70
9033 P-8	10	14.000	1.7	113	89.5	3.65	100 x 0.8 x 9.53	✓	12.91 (1/4")	7.2	190515	248,10
9033-10	10	18.000	0.9	114	88	1.8	76 x 2.1 x 10.0	✓	12.91 (1/4")	7.2	196371	131,40



① 330 x 10 mm

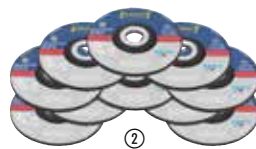

② 125 x 1 x 22.23 mm



③ 100 x 1 x 9.53 mm



④ 76 x 2.1 x 10 mm

Ersatzteile

	HAZET No.	Ersatzteil für HAZET-Artikel	Ausführung		EAN-No. 4000896 +	€* netto
①	9033-480/10	Bandschleifer 9033 N-4	Schleifband Satz, Körnung 80	10	139101	14,60
	9033-4100/10		Schleifband Satz, Körnung 100	10	139118	14,60
	9033-4120/10		Schleifband Satz, Körnung 120	10	139125	14,60
②	9233-010/5	Winkelschleifer 9033 N-7	Trennscheiben Satz (125 x 1 x 22.23 mm)	5	219063	7,60
	9233-010/25		Trennscheiben Satz (125 x 1 x 22.23 mm)	25	219070	32,20
	9233-011/10		Schruppscheiben Satz (125 x 6 x 22.23 mm)	10	219087	22,90
③	9033 P-08/5	Trennschleifer 9033 P-8	Trennscheiben Satz	5	201549	15,30
	9033 P-08/25		Trennscheiben Satz	25	201402	58,20
④	9033-010/5	Trennschleifer 9033-10	Trennscheiben Satz	5	199969	23,70



Stabschleifer Mini Pneumatik-Programm



Inkl. Teuerungszuschlag ab 01.09.2021

Mikro Stabschleifer

- Leistung: 190 Watt
- 3 mm Spannutter

9032 M

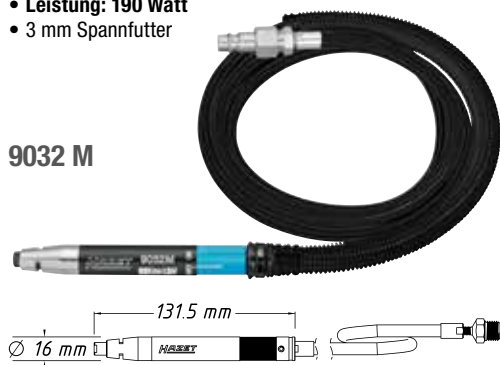

Mini Stabschleifer

- Leistung: 224 Watt
- 6 mm Spannutter mit 3 mm Adapter zur Aufnahme beider Schleifkörpermaße

9032 M-36

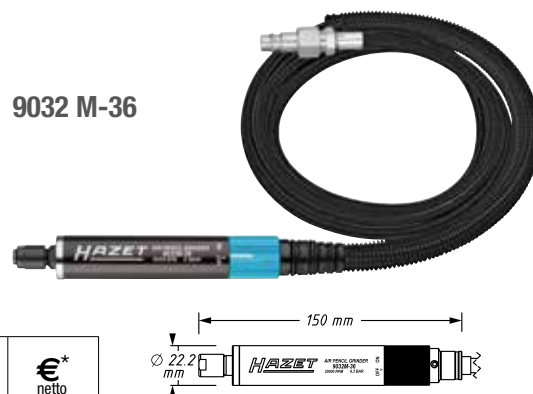

HAZET No.	mm	rpm upm	kg	Ø mm	l/min	dB(A) Lp A	m/s ²		EAN-No. 4000896+	€* netto	
9032 M	3	60.000	0.2	5	75	80.4	0.8	12.91 (1/4")	7.2	195152	96,10
9032 M-36	3/6	30.000	0.4	5	43.7	78.7	1.80	12.91 (1/4")	7.2	209606	145,40

Mini Pneumatik-Programm

- Extrem klein und handlich
- Hohe Zuverlässigkeit und Dauerbetrieb
- Inkl. Sicherheits-Auslösehebel (außer 9023 M-1)
- Innovatives 5-Lamellen Konzept für noch mehr Power als marktübliche Antriebe



Mini Stabschleifer, gerade

- Leistung: 224 Watt
- Für Arbeiten unter beengten Verhältnissen
- Extrem leichtes, handliches Gerät zum Schleifen, Glanzschleifen, Polieren und Entgraten
- Ablufführung durch den Handgriff

9032 M-1



Mini Stabschleifer, abgewinkelt

- Leistung: 224 Watt
- Hochbelastbares Multilager-Getriebe mit 2,5facher längerer Lebensdauer im Vergleich zu marktüblichen Getrieben
- Extrem leichtes, handliches Gerät zum Schleifen, Glanzschleifen, Polieren und Entgraten
- Für Arbeiten unter beengten Verhältnissen
- Ablufführung durch den Handgriff

9032 M-5



HAZET No.	mm	rpm upm	kg	Ø mm	l/min	dB(A) Lp A	m/s ²		EAN-No. 4000896+	€* netto	
9032 M-1	6	25.000	0.3	10	84	82.4	1.8	12.91 (1/4")	7.2	227099	77,40
9032 M-5	6	18.000	0.5	10	84	81.9	5.1	12.91 (1/4")	7.2	227105	105,90

Ersatzteile

HAZET No.	Bezeichnung		EAN-No. 4000896+	€* netto
① 9032-03S	3 mm Spannutter (9032M-1, 9032 M-5, 9032N-1, 9032N-5, 9032P-1)	1	228928	8,60
② 9032-03/5	Hartmetall Frässtift Satz, 3 mm (9032M, 9032M-36)	5	222483	83,-
③ 9032-06/3	Hartmetall Frässtift Satz, 6 mm (Für Geräte mit 6 mm Aufnahme)	3	222667	67,50



* Unverbindlich empfohlene Aktionspreise (UVPs) ohne MwSt.; während des Aktionszeitraums ersetzen diese alle anderen UVPs

Weitere Informationen zu allen Artikeln finden Sie unter: www.hazet.de

Keine Haftung für Druckfehler!

Mini Winkelschleifer

• Leistung: 224 Watt



9033 M-7

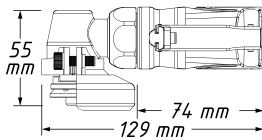

Mini Polierer

• Leistung: 224 Watt



9033 M-9

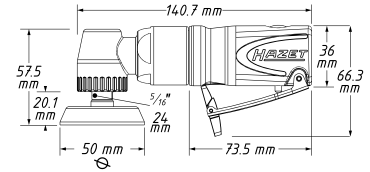

Mini Tellerschleifer, abgewinkelt

• Leistung: 224 Watt
• Roloc® Schnellwechselsystem: Kombination mit vielen Schleifmedien
Schneller, werkzeugloser einfacher Wechsel der Schleifmittel



9033 M-11

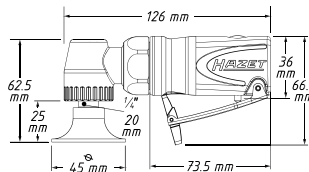

Mini Multifunktions-Ratschenschrauber

• Leistung: 224 Watt
• Handnachzug: 70 Nm

Inhalt:

- Durchsteck-Ratsche 17 mm
- Einsatz 1/4"
- Einsatz 3/8"
- Bit-Einsatz 6,3 mm



9023 M-1

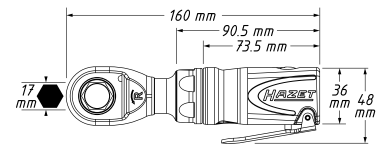

HAZET No.	max. Nm	rpm	kg	Ø mm	l/min	dB(A) Lp A	m/s²		EAN-No. 4000896+	€* netto		
9033 M-7	–	18.000	0.5	10	84	85.8	1.9	✓	12.91 (1/4")	7.2	227242	129,80
9033 M-9	–	4.500	0.6	10	84	83.6	1.9	✓	12.91 (1/4")	7.2	227235	144,30
9033 M-11	–	18.000	0.4	10	84	84.2	1.8	✓	12.91 (1/4")	7.2	227129	130,30
9023 M-1	54	400	0.5	10	84	82.8	3.2	✓	12.91 (1/4")	7.2	227112	163,–

Ersatzteile

	HAZET No.	Bezeichnung	Ausführung		EAN-No. 4000896+	€* netto
①	9033 M-07/10	Trennscheiben, max. Schnittgeschwindigkeit 100 m/s	Für Stahl und Edelstahl	10	229680	21,30
9033 M-9	9033-5-01/10	Ersatz-Schleifpads, 320	Körnung: 320	10	160525	6,30
	9033-5-02/10	Ersatz-Schleifpads, 400	Körnung: 400	10	160730	6,30
	9033-5-03/10	Ersatz-Schleifpads, 600	Körnung: 600	10	160747	6,30
	9033-5-08/10	Ersatz-Schleifpads, 800	Körnung: 800	10	228317	6,20
	9033 M-9-010	Polierpads	Flach	5	228324	22,70
	9033 M-9-011	Polierpads	Gewaffelt	5	228331	22,70
	9033 M-9-01	Polierteller, 5/16" UNF	50 mm	1	228362	15,30
9033 M-11	9033-11-080/5	Schleifvlies Satz, 80, Roloc®	Körnung: 80	5	228270	15,10
	9033-11-0150/5	Schleifvlies Satz, 150, Roloc®	Körnung: 150	5	228256	15,50
	9033-11-0300/5	Schleifvlies Satz, 300, Roloc®	Körnung: 300	5	228263	15,10
	9033-11-S060	Ersatz-Schleifpads, 60, Roloc®	Körnung: 60	5	228287	8,70
	9033-11-S080	Ersatz-Schleifpads, 80, Roloc®	Körnung: 80	5	228294	8,70
	9033-11-S120	Ersatz-Schleifpads, 120, Roloc®	Körnung: 120	5	228300	8,70
	9033M-11-015	Schleifteller, Roloc®	Ø 50 mm	1	228355	13,50
	9033-11-036/2	Ersatz-Borstenschleifer Satz, lila, Roloc®	Körnung: 36	2	222872	33,30
	9033-11-050/2	Ersatz-Borstenschleifer Satz, grün, Roloc®	Körnung: 50	2	222865	26,10
	9033-11-0120/2	Ersatz-Borstenschleifer Satz, weiß, Roloc®	Körnung: 120	2	222858	34,80
	9033-11-020/4	Eliminatorscheiben Satz, Roloc®	Harte Variante	4	222834	19,80
	9033-11-030/4	Eliminatorscheiben Satz, Roloc®	Softe Variante	4	222728	17,70
9023 M-1	9023 M-1-020	Ratscheneinsatz	6.3 1/4"	1	228225	15,50
	9023 M-1-021	Ratscheneinsatz	10 3/8"	1	228232	15,50
	9023 M-1-B	Ratscheneinsatz	6.3 1/4"	1	228249	15,50



Inkl. Teuerungszuschlag ab 01.09.2021



Borstenschleifer Satz

- Zur schonenden, effektiven Reinigung von Oberflächen
- Roloc™ Schnellwechselsystem erlaubt schnelles und einfaches Wechseln der Schleifmedien ohne zusätzliches Werkzeug

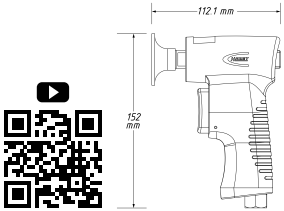

9033-11/17



17

HAZET No.	Ø mm	U/min.	kg	l/min	bar	Leistung		Ø mm	dB(A) Lp A	dB(A) Lp W	✓	m/s	12.91 (1/4")	7.2	EAN-No. 4000896 +	€* netto
						PS	Watt									
9033-11/17	50	15000	0.54	79	6.3	0.3	224	10	75	86		3.11	12.91 (1/4")	7.2	222575	180,70

Stichsäge

- Leistungssteigerung bei gleichzeitiger Reduzierung von Gewicht, Luftverbrauch, Geräuschentwicklung und Vibration
- Luftauslassrichtung justierbar
- Sägehub: 10 mm
- Hübe / Min.: 9500
- Schneidleistung in Stahlblechen 3 mm, Aluminium 4 mm

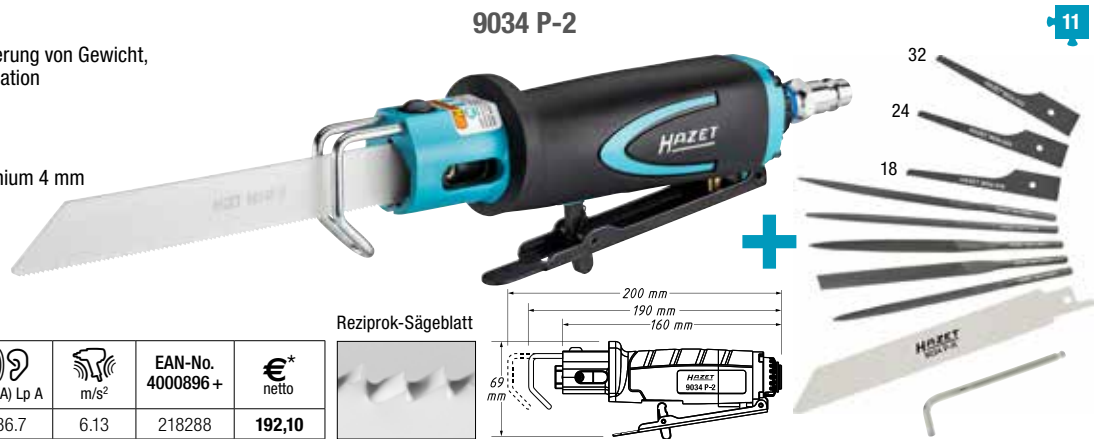

9034 P-2

11

HAZET No.	kg	Ø mm	l/min	db(A) Lp A	m/s ²	EAN-No. 4000896 +	€* netto
9034 P-2	0.4	10	99	86.7	6.13	218288	192,10

Ersatzteile

	HAZET No.	Bezeichnung	Ausführung		EAN-No. 4000896 +	€* netto
9033-11	9033-11-015	Borstenschleifer Teller, 1/4" UNC Roloc®	Ø 50 mm	1	222841	11,80
	9033-11-020/4	Eliminatorscheiben Satz, Ø 50.8 mm Roloc®	Harte Variante	4	222834	19,80
	9033-11-030/4	Eliminatorscheiben Satz, Ø 50.8 mm Roloc®	Soft Variante	4	222728	17,70
	9033-11-036/2	Ersatz-Borstenschleifer Satz, lila, Ø 50 mm Roloc®	Körnung: 36	2	222872	33,30
	9033-11-050/2	Ersatz-Borstenschleifer Satz, grün, Ø 50 mm Roloc®	Körnung: 50	2	222865	26,10
	9033-11-0120/2	Ersatz-Borstenschleifer Satz, weiß, Ø 50 mm Roloc®	Körnung: 120	2	222858	34,80
9034 P-2	9034 P-R/5	Reziprok Sägeblätter, geschrägte Zahnung	Länge: 153 mm	5	218318	25,30
	9034 P-050/5	Feilen Satz	Länge: 153 mm	5	218349	22,70
	9034 P-018/5	Sägeblätter, 93 mm	18 Zähne	5	225958	15,90
	9034 P-024/5	Sägeblätter, 93 mm	24 Zähne	5	225965	15,90
	9034 P-032/5	Sägeblätter, 93 mm	32 Zähne	5	225989	15,90



* Unverbindlich empfohlene Aktionspreise (UVPs) ohne MwSt.; während des Aktionszeitraums ersetzen diese alle anderen UVPs

Weitere Informationen zu allen Artikeln finden Sie unter: www.hazet.de

Umschaltbare Saug- / Blaspistole

- Zum Absaugen von Schmutz in den Staubbeutel sowie Ausblasen von Oberflächen
- Mit schneller Einhandumschaltung der Funktionsrichtung

9043 N-10

HAZET No.	Vakuum-level mmHg	kg	l/min	bar	db (A) Lp A	db (W) Lp A	m/s ²		EAN-No. 4000896 +	€* netto
9043 N-10	7.5	0.4	96	6.3-10.34	92	97	0.4	12.91 (1/4") 7.2	198382	70,60

Ersatzteile

HAZET No.	Bezeichnung		EAN-No. 4000896 +	€* netto
9043 N-10-08/2	Feinstaubbeutel für 9043 N-10. Besonders geeignet zum Saugen von feinem Staub	1	222827	11,70

9035 M-5

Mini Nadelentroster

- Schonende Reinigung von verschmutzten / verrosteten Teilen
- 13 Nadeln, Ø 1,3 mm
- 3.000 Schläge/min
- Mit Sicherheitsauslösehebel
- Stufenlos einstellbare Leistung
- Extrem handliches Gerät
- Stiffform zur flexiblen Handhabung
- Freie Nadeln ermöglichen auch das Erreichen verwinklelter Bereiche
- Kupplungsstecker: Nennweite 7,2 (inklusive)

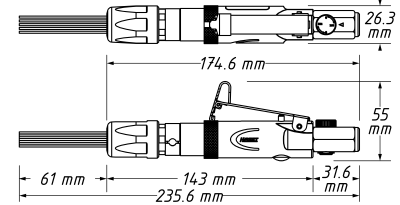
9035-5

Nadelentroster

- Präzise Entfernung von Rost u.ä.
- 19 Nadeln, Ø 3 mm
- 3.200 Schläge/min
- Verstellbare Nadelabdeckung
- In Pistoliform
- Verstellbare Nadelabdeckung ermöglicht die maximale Nutzung der Nadeln
- 2-teiliges Gehäuse erleichtert die Wartung
- Kupplungsstecker: Nennweite 7,2 (inklusive)

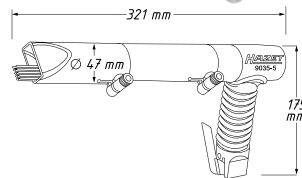

HAZET No.	Bezeichnung	kg	l/min	db (A) Lp A	m/s		EAN-No. 4000896 +	€* netto
9035 M-5	Mini-Nadelentroster	0.5	48.1	87.9	6.9	12.91 (1/4") 7.2	232284	212,80
9035-5	Nadelentroster	2.6	170	97	8.7	12.91 (1/4") 7.2	132355	285,50

Ersatzteile

HAZET No.	Bezeichnung	Ø mm		EAN-No. 4000896 +	€* netto
9035 M-050	Ersatznadeln für Mini-Nadelentroster 9035 M-5	1.3	13	233205	40,50
9035-050	Ersatznadeln für Nadelentroster 9035-5	3	19	139385	21,80



Inkl. Teuerungszuschlag ab 01.09.2021

Meißel-Hammer Satz

• Inklusive Schnellspannfutter

9035 H/6 **6**

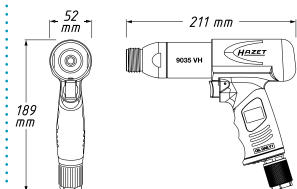

Vibrations-Meißel Satz

• Inklusive Schnellspannfutter

9035 V/5 **5**



Ein Grundgerät – viele Optionen!

kg	l/min	bar	db(A) Lp A	
2.5	57–594	6.3	92–105	



HAZET No.	Bezeichnung		EAN-No. 4000896+	€* netto
-----------	-------------	--	---------------------	-------------

9035 H/6	Meißel-Hammer Satz, inkl. 9035 H-01, -02, -03, -04, -05	6	214655	201,40
9035 V/5	Vibrations-Meißel Satz, inkl. 9035 V-01, -02, -03, -04	5	213368	251,20

9035 VH	Grundgerät, im Koffer inkl. Schnellspannfutter	1	214020	175,50
9035 VH-01	Schnellspannfutter	1	214242	21,80

9035 H	9035 H-01	Flachmeißel	1	214136	11,50
	9035 H-02	Blechtrennmeißel	1	213924	11,50
	9035 H-03	Spitzmeißel	1	214198	11,50
	9035 H-04	Niettrennmeißel	1	214143	11,50
	9035 H-05	Kurventrennmeißel	1	214525	11,50
9035 V	9035 V-01	Halbrunder Vibrations-Meißel	1	214181	21,80
	9035 V-02	Runder Vibrations-Meißel	1	214174	21,80
	9035 V-03	Vibrations-Meißel	1	214167	26,-
	9035 V-04	Vibrations-Meißel	1	214150	26,-
	9035 V-05	Flacher Vibrations-Meißel	1	227266	15,60
	9035 V-06	Vibrations-Splinttreiber 6 mm	1	227259	12,50
	9035 V-08	Vibrations-Splinttreiber 8 mm	1	227297	12,50
	9035 V-09	Gewölbter Vibrations-Meißel	1	227280	44,70
	9035 V-010	Vibrations-Splinttreiber 10 mm	1	227273	12,50

Weitere Meißel und Splinttreiber

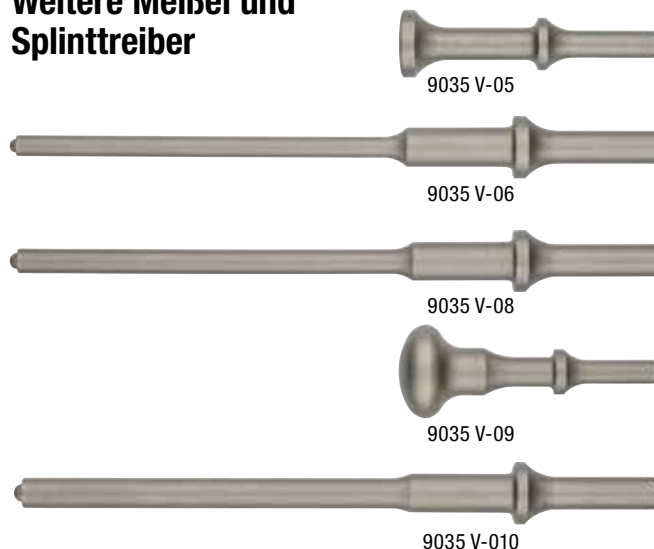

Waschpistolen Satz

- Effektive, kraftvolle und lösungsmittelfreie Reinigung von z.B. Kühlsystemen
- Reinigung von Kühlsystemen ohne Einsatz von aggressiven Chemikalien oder Lösungsmitteln
- Drehgelenk am Wasseranschluss, hilft „Schlauchsalat“ zu vermeiden
- Stufenlose unabhängige Regulierung von Wasser- und Druckluftzufuhr
- Inklusive Wasch- und Systemreinigungsdüse
- Rückspritzfrei auch beim Reinigen mit kombiniertem Wasser- / Druckluftstrahl auf kurzer Distanz
- Beschädigungsfreies Reinigen durch Wasser- / Luftbetrieb
- Schnelle, einfache und schonende Reinigung
- Hochwertige Materialien
- Wasseranschluss 1/2" Nippel für Wasserkupplung (Gardena Systemkompatibel) oder 3/4" GHT Gewinde

Inhalt:

- Wasser-Anschlussvarianten 1/2" (13 mm) oder 3/4" Schlauchgewinde
- Abgestufte Systemreinigungsdüse
- Jet Waschdüse



NEU!

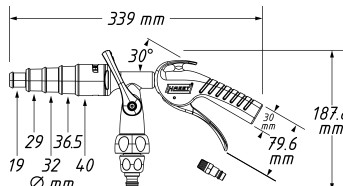

9048 P-2/3
EAN-No. 4000896234608

bar max.	°C	Ø mm Luft	Ø mm Wasser
6-10	-10 / +40	10	13

61,30€*
netto

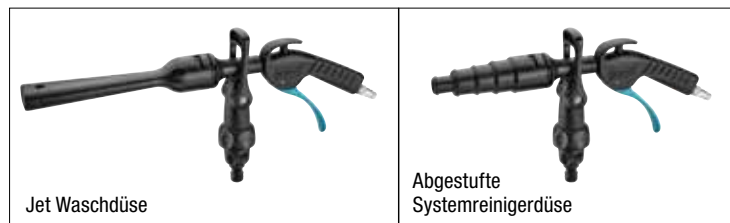

Jet Waschdüse

Abgestufte Systemreinigungsdüse

Rotations-Reinigungspistole

- Zur perfekten Reinigung von verschmutzten Oberflächen wie z.B. Polsterflächen, Fußmatten von Tierhaaren, Schmutz sowie zur Fahrzeugaufbereitung, Felgen- und Teilereinigung mit jeweils geeigneten Reinigungsmitteln
- Betriebsdruck kann mittels Stellrad am Griff auf das zu verarbeitende Reinigungsmittel oder den Anwendungsfall eingestellt werden (Verarbeitungshinweise des Reinigungsmittel-Herstellers beachten)
- Inkl. Bürstenaufsatz
- Luftanschluss Einlass: Innengewinde (IG) (1/4")
- Kein Verkauf in den USA möglich!



9043 N-1

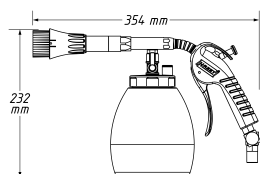

Zubehör

- **Optionaler Saugaufsatz für Rotations-Reinigungspistole HAZET 9043N-1**
- Kein Verkauf in den USA möglich!

9043 N-2



Lieferung ohne 9043 N-1



HAZET No.	Bezeichnung	kg	Ø mm	l/min	Bar	db (A) Lp A	m/s ²		mm		EAN-No. 4000896+	€* netto
9043 N-1	Rotations-Reinigungspistole	0.8	10	254	4-6.3	88.3	1.44	✓	354	12.91 (1/4")	7.2	221783 129,80
9043 N-2	Saugaufsatz für Rotations-Reinigungspistole	0.4	-	-	-	-	-	-	374	-	222506 47,80	

Inkl. Teuerungszuschlag ab 01.09.2021

Ausblaspistolen 9040

- Mit gebogenem Rohr \varnothing 8 mm, **100 mm**
- Anwendungsbereich: -10 °C bis +80 °C
- Max. 16 bar



9040 P-1

Standard Düse

- Mit geradem Rohr \varnothing 8 mm, **300 mm**
- Anwendungsbereich: -10 °C bis +80 °C
- Max. 16 bar



9040 P-2

Lange Düse

- Mit gebogenem Rohr \varnothing 8 mm, **100 mm**
- Extrem geräuschrduziert
- Blockierungsfrei
- Max. 12 bar



9040 P-3

Geräuscharme Düse

- Mit gebogenem Rohr \varnothing 8 mm, **100 mm**
- 100% erhöhte Luftauslassmenge durch Venturi Düse
- Blockierungsfrei
- Max. 16 bar



9040 P-4

Venturi Düse

- Mit **breiter Flachdüse** zur Flächenreinigung
- Geräuscharm
- Blockierungsfrei
- Max. 8 bar



9040 P-5

Breite Düse

- **2-Wege Ausblaspistole**
- Wahlweise Luftanschluss am Kopf oder Griff
- Druckregulator und austauschbaren Düsen
- Max. 10 bar



9040-4

Topseller!

HAZET No.	kg	l/min	Bar	db (A) Lp A	m/s ²		l mm		EAN-No. 4000896+	€* netto	
9040 P-1	0.1	290	6.3	84	-	✓	247	12.91 (1/4")	7.2	209545	14,10
9040 P-2	0.2	290	6.3	84	-	✓	420	12.91 (1/4")	7.2	209552	24,10
9040 P-3	0.1	245	6.3	76.8	-	✓	255	12.91 (1/4")	7.2	209644	23,90
9040 P-4	0.1	235	6.3	83.7	-	✓	265	12.91 (1/4")	7.2	209569	23,80
9040 P-5	0.1	450	6.3	78	-	✓	203	12.91 (1/4")	7.2	209576	23,90
9040-4	0.2	330	6.3	86	-	✓	100	12.91 (1/4")	7.2	176236	20,80

Inkl. 112 mm langer Düse

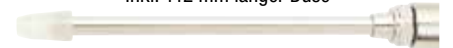

Karosseriepistole für Unterbodenschutz und Hohlraumversiegelung

- Inkl. Metallsaugrohr
- Geeignet für wässrige oder ölige Flüssigkeiten
- Inkl. Düse und Hohlraumschlauch
- Anwendungsbereich: -10 °C bis +80 °C
- Luftbedarf mit Hohlraumschlauch: 180 l/min bei 8 bar
- Düsen aus Stahl / Kunststoff



Inkl. 1x

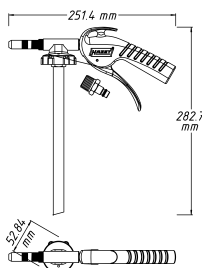

HAZET No.	kg	l/min	bar		EAN-No. 4000896+	€* netto	
9042 P-4	0.3	255	6	12.91 (1/4")	7.2	209613	43,50

Soda Strahlpistole

- Mineralstrahlpistole zum beschädigungsfreien Reinigen und Entlacken
- Keine Erhitzung / Verformung von Blechen beim Strahlen
- Entfernt Lacke von Holzgegenständen ohne Beschädigung
- Entfernt Farbe von Glasoberflächen und Fensterrahmen ohne Beeinträchtigung von Glas und Dichtungen
- Zum schonenden Entfernen von Graffiti sowie zur Fassaden- und Denkmalreinigung
- Mit voreingestellter Präzisionsdüse für optimale Leistung
- Zum Strahlen mit NaHCO₃ (Natron)

Inkl. 1 kg Soda Mineralstrahlmittel!

Inkl. 1x Metalldüse



Inkl. 3x Breitstrahldüse

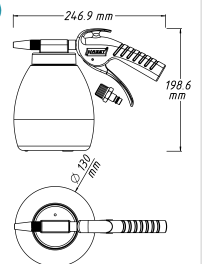

HAZET No.	kg	l/min	bar	db (A) Lp A	db (W) Lp A	m/s ²	EAN-No. 4000896+	€* netto	
9045 P-1	0.5	280	6-12	88.3	89.4	1.44	209590	102,80	
9045 P-5S	Soda Mineralstrahlmittel, 5 kg für Soda Strahlpistole							210404	32,70

Blindniet-Pistole

- Professionelles Nieten im Dauereinsatz mit Stahl-, Edelstahl-, Aluminium- und Kupfer-Nieten bis 6,4 mm
- Mögliche Nietengrößen: 3,0 - 3,2 - 4,0 - 4,8 - 5,0 - 6,0 und 6,4 mm
- 5 Mundstücke
- Flexibler Anschlussnippel
- Hublänge: 15,8 mm
- Hohe Zugkraft: 14700 N
- Besonders geräuscharm
- Inkl. Wartungs-Set zur Ölkontrolle (Ölunterstützter Druckaufbau)



9037 N-2

EAN-No. 4000896205578

455,70€*
netto

2.11	2.64	296.6	✓	12.91 (1/4")	7.2



Fettpresse

- Kontinuierliche Fettförderung
- Befüllbar mit Fettkartuschen, losem Fett oder via Dispenser
- Verdichtung: 40:1
- 360° Verstellbarer Handgriff
- Füllmenge: ca. 400 ml



Inkl. Nylon-Schlauch

9042 N-1

EAN-No. 4000896176472

91,40€*
netto

2	230	230	172	12.91 (1/4")	7.2



Schlauchaufroller

- Geeignet für Druckluft oder Wasser
- Schwarzer Hybrid Polymer-Schlauch
- Sauberes Aufwickeln durch automatische Führung
- 9040 N-13: Erfüllt alle einschlägigen Bestimmungen der EG-Richtlinie Maschinen 2006/42/EG



15 m

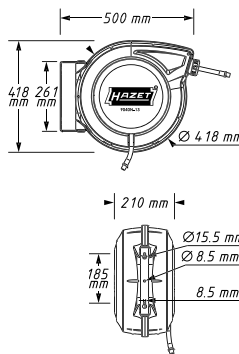

HAZET No.	°C	Außen-gewinde	Schlauch Innen-Ø mm	bar	kg	EAN-No. 4000896 +	€* netto
9040 N-10	-40/+60°	16.41 mm 3/8"	10	20	6.45	206445	148,50
9040 N-13	-40/+80°	20.96 mm 1/2"	13	20	9.5	214648	168,20

Kabelaufroller

- Inkl. Leitungsschutzschalter
- Nur für die Innenanwendung geeignet

230V AC
Leitung: **H07RN-F**
3 x 2.5 mm²



20 m

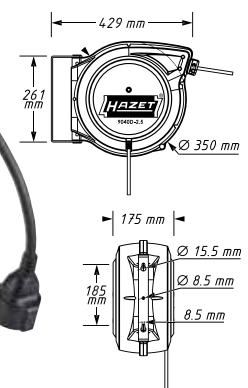

HAZET No.	°C	Watt	Watt	kg	EAN-No. 4000896 +	€* netto
9040 D-2.5	-20/+45°	1600	3200	9.2	214631	201,40

Spiralschlauch

- Hochflexibler Polyurethan Schlauch
- Drehgelenk 360° an den Anschluss-Stücken

HAZET No.	l m	Berstdruck nach DIN	Schlauch Innen-Ø mm	bar		EAN-No. 4000896 +	€* netto
9040-7	7.62	55.1 bar/800 PSI	6.35	10	12.91 (1/4")	7.2	153404
9040 S-10**	7.62	60 bar	10	10	12.91 (1/4")	7.2	212361



** HAZET empfiehlt für gewerbliche Anwendung Ø 10 mm

Inkl. Teuerungszuschlag ab 01.09.2021

Mini-Fettpresse

- Erzeugt Druck von bis zu 1.000 PSI / 69 bar
- Zur Füllung mit losem Fett
- Inkl. Schmiernippel in 50° und 90° Ausführung



2162 M

Hochleistungs-Fett

- Optimal zum schnellen und sauberen Befüllen der Mini-Fettpresse HAZET 2162 M



9300 N-60

Mini-Öler

- Unterstützt Langlebigkeit und dauerhafte Funktionsfähigkeit
- Verringert Luftmotor-Verschleiß
- Betriebsdruck: 6 Bar



9070 N-1

12,91(±) 7,2

HAZET No.	Bezeichnung	EAN-No. 4000896 +	€* netto
2162 M	Mini-Fettpresse, Füllmenge: 80 g, Länge: 145 mm, Gewicht: 0.27 g	185634	18,60
9300 N-60	Hochleistungs-Fett, 60 ml	203406	8,30
9070 N-1	Mini-Öler, 28 ml	206407	12,80
9400-100	Pneumatik Spezial-Öl, 100 ml	191390	6,30
9400-1000	Pneumatik Spezial-Öl, 1000 ml	191406	15,90

Pneumatik Spezial-Öl

Made in Germany

9400-100 / 9400-1000



9000-040



Drehgelenk mit stufenlosem Luftdurchfluss-Minderer

- Um 360° drehbares Gelenk in 2 Achsen
- Luftdurchfluss-Regulierung mittels Stellrad
- Freigabe der Drehfunktion durch Druckluftzufuhr, im drucklosen Zustand starr

HAZET No.	Außen-gewinde	Innen-gewinde	kg	EAN-No. 4000896 +	€* netto
9000-040	12.91 mm 1/4"	12.91 mm 1/4"	0.09	195350	35,20
9000-041	12.91 mm 1/4"	12.91 mm 1/4"	0.07	204441	15,60
9000-080	12.91 mm 1/4"	12.91 mm 1/4"	0.1	214709	41,60

9000-041



Drehgelenk

- Um 360° drehbares Gelenk in 2 Achsen
- Maximaler Druck: 16 bar



9000-080

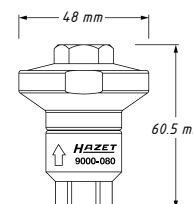

Druckluft-Minderer

- Reduktion des Betriebsdrucks zum Schutz der hochwertigen pneumatischen Geräte
- Inline Druckregler zum Einschleifen in die Druckluftleitung oder direkten Anschluss an motorbetriebene Pneumatikgeräte
- Inklusive:
 - Adapter Außengewinde (AG) (1/4") zu Außengewinde (AG) (1/4") zum Anschluss an das Gerät
 - Luftanschlussnippel 7,2 Typ 1 zum Anschluss an Druckluftkupplung
- Maximaler Eingangsdruck: 10 bar
- Ausgangsdruck: 6.3 bar

Sicherheitskupplungen

- Sichere Trennung der Verbindung (ungewollte Trennung ist ausgeschlossen)
- Keine Verletzungsgefahr durch Schlauchschlag
- Sicherheitskupplung schaltet Anschluss vor Abkuppeln drucklos
- Einhandbedienung
- Geringer Kraftaufwand beim An- und Abkuppeln
- Entfallen von lauten Knallgeräuschen beim Kupplungsvorgang
- Einfache Bedienung auch mit Handschuhen
- 9000-050 · 051 · 060 · 061 · 070 Messing, vernickelt



HAZET No.	Gewinde/ Aufnahme	Innen-gewinde	Außen-gewinde	EAN-No. 4000896 +	€* netto
9000-050	12.91 mm 1/4"	–	✓	195275	28,80
9000-051	16.41 mm 3/8"	–	✓	195282	29,20
9000-060	12.91 mm 1/4"	✓	–	195312	29,20
9000-061	16.41 mm 3/8"	✓	–	195299	28,60
9000-062	20.95 mm 1/2"	✓	–	218936	36,80
9000-070	Zur Schlauchmontage, 10 mm Schlauchnippel	–	–	195305	38,90

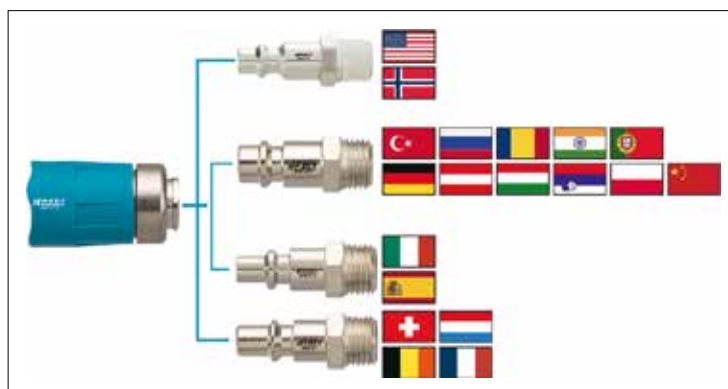

* Unverbindlich empfohlene Aktionspreise (UVPs) ohne MwSt.; während des Aktionszeitraums ersetzen diese alle anderen UVPs

Weitere Informationen zu allen Artikeln finden Sie unter: www.hazet.de

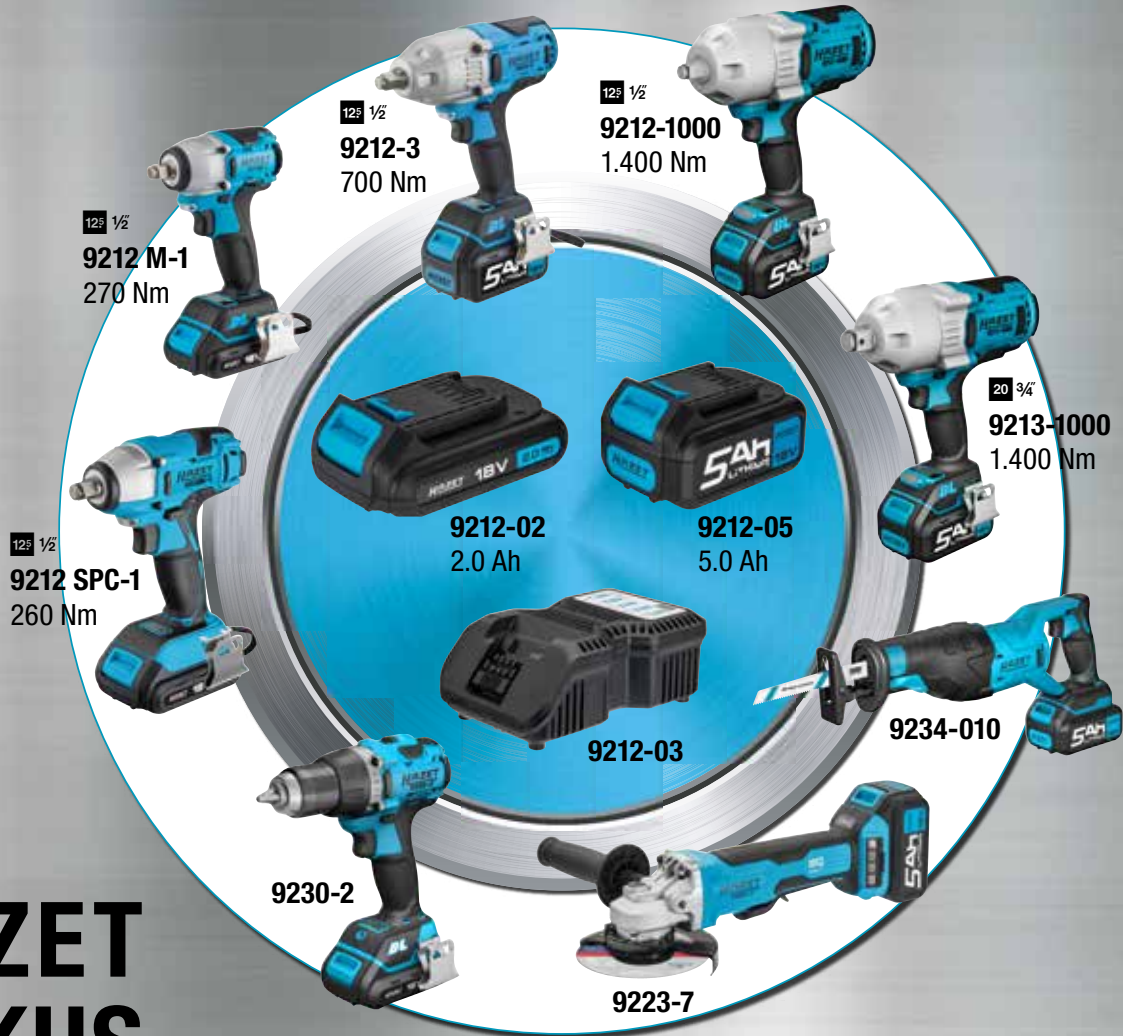

HAZET AKKUS passend für alle Geräte!

HAZET No.	Bezeichnung	EAN-No. 4000896+	€* netto
9212-02	Ersatz Li-Ionen-Akku 2.0 Ah, Ladezeit: 35 min	213788	72,70
9212-05	Ersatz Li-Ionen-Akku 5.0 Ah, Ladezeit: 80 min	210367	115,30
9212-03	Akku-Schnell-Ladegerät	204823	78,90

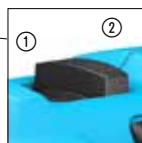

Akku-Bohrmaschine 18 V, 2.0 Ah

- Werkzeugloses Metall-Schnellspann-Bohrfutter 1 – 13 mm
- Inkl. Schnell-Ladegerät
- Wählbare Drehmomentstufen 15 + 1 Bohren
- Lieferung in Textiltasche

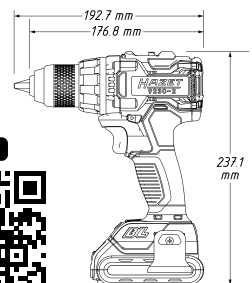

max. Nm	rpm upm	rpm upm	db (A) Lp A	Schrauben / m/s ²	Bohren / m/s ²	ohne Akku/kg
60	① 0-560	② 0-1900	68	0.8	2.3	1.27

HAZET No.	Bezeichnung		EAN-No. 4000896+	€* netto
9230-010	Bohrmaschine Grundgerät (ohne Akku, ohne Ladegerät)	1	218974	174,40
9230-2	3-teiliger Satz: 1 Akku-Bohrmaschine, 1 Schnell-Ladegerät, 1 Li-Ionen-Akku 18 V, 2.0 Ah	3	218370	316,60
9230-2/4	4-teiliger Satz: 1 Akku-Bohrmaschine, 1 Schnell-Ladegerät, 2 Li-Ionen-Akku 18 V, 2.0 Ah	4	218967	368,50

Inkl. Teuerungszuschlag ab 01.09.2021

Akku-Säbelsäge Satz 18 V, 5.0 Ah

- Höhenverstellbarer Auflagebügel, einsetzbar auch für doppelwandige Bleche
- Autarkes Arbeiten
- Hohe Effizienz dank burstenlosem Motor
- Kompatibel mit HAZET Akku 9212-02 und 9212-05
- Werkzeugloses Sägeblatt Schnellwechselsystem
- Bügelschnellverstellung
- Komposit Gehäuse
- Bürstenloser Gleichstrommotor (BLDC):
 - Höhere Standzeit, geringer Verschleiß, kein Wechsel der Kohlebürsten erforderlich
 - Hoher Wirkungsgrad und damit geringerer Akkuverbrauch
 - Kompakterer Motor ermöglicht geringere Baumaße



3



- Inhalt:**
- Akku-Säbelsäge
 - Schnell-Ladegerät
 - Li-Ionen-Akku 18 V, 5 Ah



9234-1

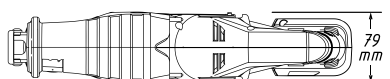
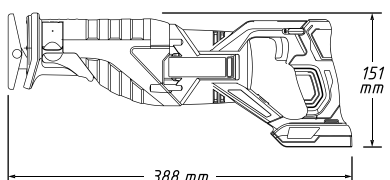

Grundgerät



In neuer HAZET L-Boxx 190L-136

		Hübe / Min.	Sägehub mm		
kg Mit Akku	kg Ohne Akku	0 – 3.100	28.5	db(A) Lp A	m/s ²
2.95	2.26			86.13	32.18

HAZET No.	Bezeichnung		EAN-No. 4000896+	€* netto
9234-010	Akku-Säbelsäge Grundgerät (ohne Akku, ohne Ladegerät)	1	234707	258,50
9234-1	3-teiliger Satz: 1 Akku-Säbelsäge, 1 Schnell-Ladegerät, 1 Li-Ionen-Akku 18 V, 5.0 Ah	3	234714	445,30
9234-1/4	4-teiliger Satz: 1 Akku-Säbelsäge, 1 Schnell-Ladegerät, 2 Li-Ionen-Akku 18 V, 5.0 Ah	4	234721	549,10



Ersatzteile

	HAZET No.	Bezeichnung	L x B x H mm	Länge Verzahnung mm		EAN-No. 4000896+	€* netto
①	9234 M-150/5	Flexible Säbelsägeblätter für Stahl und Buntmetalle von 2 – 8 mm	150 x 19 x 0.9	130	5	239382	13,40
②	9234 P-150/5	Flexible Säbelsägeblätter für Holz mit Nägeln sowie schnellerem Sägefortschritt in Metall 2 – 10 mm. Neuartige Verzahnung für hohe Standzeit.	150 x 19 x 0.9	130	5	239405	15,50
③	9234 P-225/5	Flexible Säbelsägeblätter für Holz mit Nägeln sowie schnellerem Sägefortschritt in Metall 2 – 10 mm. Neuartige Verzahnung für hohe Standzeit.	225 x 19 x 0.9	205	5	239412	20,70
④	9234 X-150/5	Flexible Säbelsägeblätter für Stahl und rostfreiem Stahl (Inox) von 1.5 – 4 mm	150 x 19 x 0.9	130	5	239597	13,40
⑤	9234 W-225/5	Starre Säbelsägeblätter für alle Holzarten, Kunststoff sowie Gipskarton (6 – 100 mm)	225 x 19 x 1.27	205	5	239429	15,50



⑥	9034 P-R/5	Reziprok Sägeblätter, geschrägte Zahnung	152 x 19 x 1	132	5	218318	25,30
---	------------	--	--------------	-----	---	--------	-------

* Unverbindlich empfohlene Aktionspreise (UVPs) ohne MwSt.; während des Aktionszeitraums ersetzen diese alle anderen UVPs
 Weitere Informationen zu allen Artikeln finden Sie unter: www.hazet.de

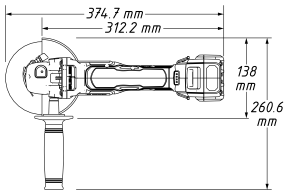
9233-7
3

Akku-Winkelschleifer 18 V, 5.0 Ah

- Hohe Effizienz dank bürstenlosem Motor
- Gerät stoppt bei starkem Drehzahlverlust aufgrund von Verkantung
- Mit Funktion gegen unbeabsichtigten Motorstart bei Akkuwechsel
- Meshgewebe schützt Motor gegen Verschmutzung
- Motorstopp 2 Sek. nach Abschaltung
- Konstante Geschwindigkeit auch bei schweren Arbeiten
- Sanfter Motoranlauf für höheren Komfort
- Mit Sicherheitsauslösehebel
- Werkzeuglose Schutzhauben-Schnellverstellung
- Spindel-Gewinde: M14
- Lieferung in Kunststoffkoffer

Ersatzteile, siehe Seite 28

- 9233-010/5, Trennscheiben Satz, 5-teilig
- 9233-011/10, Schruppscheiben Satz, 10-teilig
- 9233-010/25, Trennscheiben Satz, 25-teilig

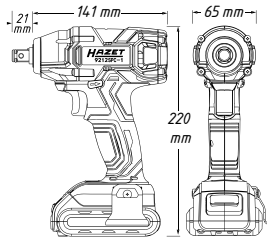

–	–	8.000	89	2.28	1.53

12⁵ 1/2
9212 SPC-1
3

Akku-Schlagschrauber 18 V, 2.0 Ah

Max. Lösemoment: 260 Nm

- Extrem handliches Werkzeug
- Stromstärke ohne Last: 5 A
- Lieferung in Textiltasche

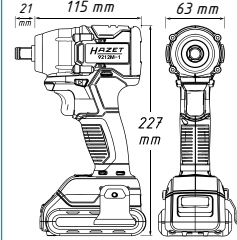

200	260	2.700	100	1.45	1.06

12⁵ 1/2
9212 M-1
3

Mini Akku-Schlagschrauber 18 V, 2.0 Ah

Max. Lösemoment: 270 Nm

- Extrem handliches und kurzes Werkzeug
- Drei wählbare Leistungsstufen für Drehmomentanzug
 1. Stufe: ca. 80 Nm bei 700 U/min
 2. Stufe: ca. 150 Nm bei 1600 U/min
 3. Stufe: ca. 220 Nm bei 2500 U/min
- Stromstärke ohne Last: 4,5 A
- Hohe Effizienz dank bürstenlosem Motor
- Bürstenloser Gleichstrommotor (BLDC):
 - Höhere Standzeit, geringer Verschleiß, kein Wechsel der Kohlebürsten erforderlich
 - Hoher Wirkungsgrad und damit geringerer Akkuverbrauch
 - Kompakterer Motor ermöglicht geringere Baumaße
- Lieferung in Textiltasche



220	270	2.500	99.6	1.34	0.95

HAZET No.		Bezeichnung		EAN-No. 4000896+	€* netto
9233-010	–	Akku-Winkelschleifer, Grundgerät (ohne Akku, ohne Ladegerät)	1	218943	310,40
9233-7	–	3-teiliger Satz: 1 Akku-Winkelschleifer, 1 Schnell-Ladegerät, 1 Li-Ionen-Akku 18 V, 5.0 Ah	3	218325	430,80
9233-7/4	–	4-teiliger Satz: 1 Akku-Winkelschleifer, 1 Schnell-Ladegerät, 2 Li-Ionen-Akku 18 V, 5.0 Ah	4	218950	534,60
9212 SPC-010	12⁵ 1/2	Akku-Schlagschrauber 18 V, Grundgerät (ohne Akku, ohne Ladegerät)	1	214273	131,40
9212 SPC-1	12⁵ 1/2	3-teiliger Satz: 1 Grundgerät, 1 Ladegerät, 1 Li-Ionen-Akku 2.0 Ah	3	212439	206,60
9212 SPC-1/4	12⁵ 1/2	4-teiliger Satz: 1 Grundgerät, 1 Ladegerät, 2 Li-Ionen-Akku 2.0 Ah	4	214259	279,30
9212 M-010	12⁵ 1/2	Mini Akku-Schlagschrauber 18 V, Grundgerät (ohne Akku, ohne Ladegerät)	1	214280	198,30
9212 M-1	12⁵ 1/2	3-teiliger Satz: 1 Grundgerät, 1 Ladegerät, 1 Li-Ionen-Akku 2.0 Ah	3	212446	298,–
9212 M-1/4	12⁵ 1/2	4-teiliger Satz: 1 Grundgerät, 1 Ladegerät, 2 Li-Ionen-Akku 2.0 Ah	4	214266	362,30

Inkl. Teuerungszuschlag ab 01.09.2021

125 1/2"

9212-3



3

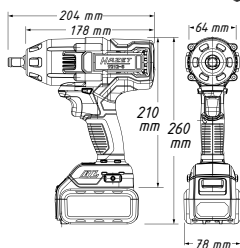

Akku-Schlagschrauber 18 V, 5.0 Ah

Max. Lösemoment: 700 Nm

- 18 V, 5.0 Ah, Li-Ionen Akku
- Drei wählbare Leistungsstufen für Drehmomentanzug
 1. Stufe: ca. 80 Nm bei 600 U/min
 2. Stufe: ca. 300 Nm bei 1400 U/min
 3. Stufe: ca. 500 Nm bei 2000 U/min
- Stromstärke ohne Last: 5,5 A
- Ladezeit bei 5 Ah Akku: ca. 80 Min
- Lösemoment (max) ermittelt mit Schraubgröße M: 16
- Hohe Effizienz dank bürstenlosem Motor
- Bürstenloser Gleichstrommotor (BLDC):
 - Höhere Standzeit, geringer Verschleiß, kein Wechsel der Kohlebürsten erforderlich
 - Hoher Wirkungsgrad und damit geringerer Akkuverbrauch
 - Kompakterer Motor ermöglicht geringere Baumaße
- Lieferung in Kunststoffkoffer



max. Nm	max. Nm	rpm	db(A) Lp A	kg Mit Akku	kg Ohne Akku
500	700	2.000	99.4	2.5	1.86

125 1/2"

9212-1000/3



3

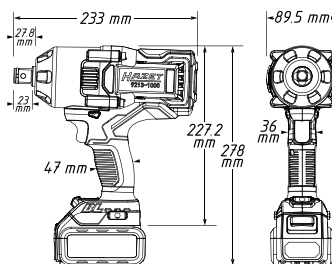

Akku-Schlagschrauber 18 V, 5.0 Ah

Lösemoment maximal: 1.400 Nm

- Drei wählbare Leistungsstufen für Drehmomentanzug:
 1. Stufe: ca. 180 Nm bei 0 – 400 U/min
 2. Stufe: ca. 400 Nm bei 0 – 800 U/min
 3. Stufe: ca. 1.000 Nm bei 0 – 1.800 U/min
- Ausleuchtung des Arbeitsbereiches schon vor Bewegung des Abtriebs
- Für Dauerbetrieb geeignet
- Ladezeit bei 5 Ah Akku: ca. 80 Min
- Lösemoment (max) ermittelt mit Schraubgröße M: 24
- Hohe Effizienz dank bürstenlosem Motor
- Bürstenloser Gleichstrommotor (BLDC):
 - Höhere Standzeit, geringer Verschleiß, kein Wechsel der Kohlebürsten erforderlich
 - Hoher Wirkungsgrad und damit geringerer Akkuverbrauch
 - Kompakterer Motor ermöglicht geringere Baumaße
- Lieferung in Kunststoffkoffer



125 1/2"

max. Nm	max. Nm	rpm	db(A) Lp A	kg Mit Akku	kg Ohne Akku
1.000	1.400	1.800	101	3.64	3.00

20 3/4"

9213-1000/3



3



20 3/4"

max. Nm	max. Nm	rpm	db(A) Lp A	kg Mit Akku	kg Ohne Akku
1.000	1.400	1.800	101	3.70	3.04

HAZET No.		Bezeichnung		EAN-No. 4000896 +	€* netto
9212-010	125 1/2"	Akku-Schlagschrauber 18 V, Grundgerät (ohne Akku, ohne Ladegerät)	1	221790	362,30
9212-3	125 1/2"	3-teiliger Satz: Akku-Schlagschrauber 18 V, 1 Ladegerät, 1 Li-Ionen Akku 5.0 Ah	3	203444	549,10
9212-1000	125 1/2"	Akku-Schlagschrauber 18 V, Grundgerät (ohne Akku, ohne Ladegerät)	1	222711	476,50
9212-1000/3	125 1/2"	3-teiliger Satz: 1 Grundgerät, 1 Ladegerät, 1 Li-Ionen Akku 5.0 Ah	3	222674	621,80
9212-1000/4	125 1/2"	4-teiliger Satz: 1 Grundgerät, 1 Ladegerät, 2 Li-Ionen Akku 5.0 Ah	4	222681	725,60
9213-1000	20 3/4"	Akku-Schlagschrauber 18 V, Grundgerät (ohne Akku, ohne Ladegerät)	1	222698	478,60
9213-1000/3	20 3/4"	3-teiliger Satz: 1 Grundgerät, 1 Ladegerät, 1 Li-Ionen Akku 5.0 Ah	3	222704	621,80
9213-1000/4	20 3/4"	4-teiliger Satz: 1 Grundgerät, 1 Ladegerät, 2 Li-Ionen Akku 5.0 Ah	4	222797	725,60

* Unverbindlich empfohlene Aktionspreise (UVPs) ohne MwSt.; während des Aktionszeitraums ersetzen diese alle anderen UVPs

Weitere Informationen zu allen Artikeln finden Sie unter: www.hazet.de

Video-Endoskop

- Displayauflösung: 800 x 480 Pixel
- 8-Stufige Helligkeitseinstellung (5 + 3 Boost)
- Zoom: 3-fach
- Anzeige der Akku Kapazität
- Zeitstempel Einblendung möglich
- Aufnahme von Fotos und Videos
- Spiegelung und Negativdarstellung des Kamerabildes möglich
- Bezeichnung von Fotos möglich
- Datentransfer: USB-C
- Ladegerät: USB Ladeadapter DC-5V / 3 A

- *High-Tech Endoskop im kompakten Design*
- *Detaillierte Darstellung*
- *Gute Ablesbarkeit auch bei Sonnenlicht*
- *Einfache Handhabung*
- *Sonnenlichttaugliches 5 Zoll Touch-Display*

NEU!

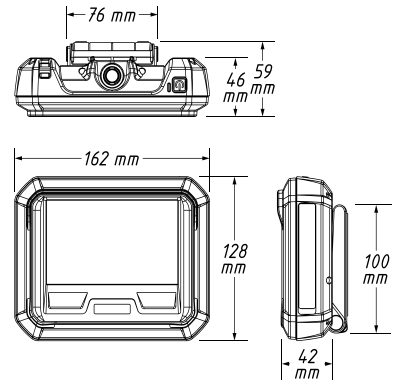

Vergleich: Displayauflösung aktuelle Sonde (links) mit neuer Sonde (rechts)

Displayauflösung: 320 x 240 Pixel

Displayauflösung: 800 x 480 Pixel



Touch-Display



Schwenkbarer Magnetfuß, 180° verstellbar



HDMI Port zur Videoausgabe, USB-C zum Laden, Micro SD



Betriebsbereitschaft (h)	IP Schutzklasse (Grundgerät)	IP Schutzklasse (mit Sonde)	Ladedauer (h)	Ladegerät	
4	IP 54	IP 67	3.5	USB Ladeadapter DC-5V / 3 A	Li-Ion Batterie

Inkl. Teuerungszuschlag ab 01.09.2021

Endoskop Satz mit semiflexibler Sonde Ø 5,5 mm

- Ø 5,5 mm Mikro-Objektiv
- Semiflexible Sonde mit 1 m Sondenkabel
- Frontkamera: 0°
- Bildauflösung: 1.024 x 768 Pixel
- Fokusbereich: 10 bis 60 mm
- Fokusswinkel: 56°
- 4-fach LED-Lichtquelle

5



4812-21/5S
EAN-No. 4000896238811

- Inhalt:**
- Grundgerät 4812-21
 - Sonde 4812-21S
 - USB-C zu USB-A Kabel
 - Alu-Koffer

829,40€*
netto



Endoskop Satz mit Schwenk-Sonde Ø 4,5 mm

- Beidseitiger bis zu 180° Schwenk (Artikulation) möglich z.B. im Zylinderkopf echten rückwärtigen Blick auf Ventile
- Kompatibilität mit Grundgerät 4812-21
- Schwenkradius nur ca. 38 mm (-30% gegenüber herkömmlichen Ausführungen)
- Frontkamera
- Bildauflösung: 1.024 x 768 Pixel
- Fokusbereich: 10 bis 100 mm
- Fokusswinkel: 90°
- Ø 4,5 mm Mikro-Objektiv
- 1 m Sondenkabel
- 5-fach LED-Lichtquelle

5



4812-21/5AF
EAN-No. 4000896239283

- Inhalt:**
- Grundgerät 4812-21
 - Sonde 4812-21AF
 - USB-C zu USB-A Kabel
 - L-Boxx 136

1.659,80€*
netto

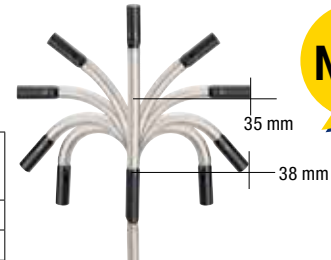

Video-Endoskop Sonden

HAZET No.	Bezeichnung	EAN-No. 4000896+	€* netto
4812-21S	Semiflexible Sonde Ø 5.5 mm, Frontkamera: 0°	237623	358,20
4812-21AF	Schwenk-Sonde 180° Ø 4.5 mm, Frontkamera	237630	1.140,80

Video-Endoskop mit Schwenk-Sonde

- Bis zu 180° Schwenk (Artikulation) möglich z.B. im Zylinder einen echten rückwärtigen Blick auf Ventile
- Kamerakopf nur 11 mm lang (-50% gegenüber herkömmlichen Ausführungen)
- Schwenkradius nur ca. 38 mm (-30% gegenüber herkömmlichen Ausführungen)
- Licht-Boost und integrierte Reflektionsreduzierung
- Micro-Objektiv: Ø 4,5 mm - Front-View mit einer Auflösung von 640 x 480 Pixel
- Ummantelung aus Stahlgeflecht
- Bildauflösung: 640 x 480 Pixel
- Displayauflösung: 320 x 240 Pixel
- **Inhalt:**
 - 1 m Sondenkabel mit Ø 4,5 mm Mikro-Objektiv und LED-Lichtquelle
 - Bedienkonsole
 - SD-Karte 4 GB
 - 4x AA-Batterien

3



4812N-10/3AF
EAN-No. 4000896219131

978,90€*
netto

Video-Endoskop mit Ø 4,9 mm Umschalt-Sonde

- Bildauflösung: 640 x 480 Pixel
- Displayauflösung: 320 x 240 Pixel
- **Inhalt:**
 - 1 m Sondenkabel mit Ø 4,9 mm Mikro-Objektiv und LED-Lichtquellen
 - Haken inklusive Magnet
 - SD-Karte 4 GB
 - 4x AA-Batterien

4



4812-10/4S
EAN-No. 4000896181742

584,40€*
netto



Video-Endoskop Sonden

HAZET No.	Bezeichnung	EAN-No. 4000896+	€* netto
4812-16	Ø 4.9 mm / 0° + 90°	181841	455,70
4812 N-1S	Ø 3.9 mm / 90°	187102	397,60
4812 N-1F	Ø 3.9 mm / 0°	187096	397,60
4812 N-5.5	Ø 5.5 mm / 0°	187065	353,-
4812 N-2 AF	Ø 4.5 mm Schwenk-Sonde	218868	760,90

Reinigung / Desinfizierung von Oberflächen, Werkstücken, Fahrzeugen, Sanitäreinrichtungen



Pumpsprühflasche

- Gekapselter Pumpmechanismus erhöht Beständigkeit gegen Chemikalien
- Vitondichtungen
- Integriertes Sicherheitsventil (2,5 bar)
- Besonders geeignet zur Desinfektion

Besprühen mit chemischen und ätzenden Mitteln!



199 N-1

EAN-No. 4000896189007

28,10€*
netto



Pumpsprühflasche, Schaum

- Empfohlen für Desinfektionsmittel die sich verschäumen lassen sowie neutrale-, saure-, und alkalische-Reiniger
- Integriertes Sicherheitsventil (2,5 bar)

Erzeugung von dichtem, dauerhaftem und sichtbarem Schaum!



199-3

EAN-No. 4000896207237

33,30€*
netto



195-3

Roll-Liege/-Sitz

- Leicht zu reinigen

Schneller und unkomplizierter Wechsel zwischen beiden Funktionen!



195-2

Rollbrett

- Besonders tief für größtmögliche Bewegungsfreiheit unter dem Fahrzeug
- Massive, einteilige Konstruktion aus hochfestem, schwarzen Kunststoff

195-4

Arbeits-Sitz

- Höhenverstellbar 380 – 510 mm
- 2 Werkzeug-Ablagen
- Kippsicher
- Leicht zu reinigen



HAZET No.	Maße H x L x T mm	Traglast kg	kg	EAN-No. 4000896+	€* netto
195-3	130 x 1198 x 450	150	10.4	148691	96,60
195-2	115 x 1030 x 480	130	5.8	125982	117,30
195-4	380–510 Höhenverstellbar	150	5.8	148707	88,30

Inkl. Teuerungszuschlag ab 01.09.2021

Pinselföler

- Auftragen eines gleichmäßigen Schmierfilms auf Werkstücke, Flächen und Ketten gewährleistet werkzeugschonende Verteilung von Kühl- und Schmiermitteln beim Bohren
- Industrieöler mit Einfachpumpe
- Durch das 20 bar starke Pumpwerk ist der Öler in der Lage auch schwerere Öle effizient zu fördern. Dies ist insbesondere beim Ölen von Ketten und Gleitschienen von Vorteil.
- 300 ml Behälter aus PEHD
- Auswechselbarer Pinsel 20 mm Durchmesser
- Für höhere Viskositäten
- Lanze aus Messing
- Aufhängeöse
- Halbtransparenter Behälter zum besseren Erkennen des Füllstandes



Ersatzteile

HAZET No.	Bezeichnung		EAN-No. 4000896 +	€* netto
2160-1-01/2	Ersatzpinsel Set für Pinselföler	2	238866	18,60
2160-1-02	Pumpenmechanismus mit Dichtungen	1	238873	11,40



2160-1
EAN-No. 4000896234646

28,-€* netto



**1987 N-3
Echtleder
Arbeitshandschuhe**



**1987 N-4
Arbeitshandschuhe mit
Mikro-Schaum Beschichtung**



**1987-5
Mechaniker
Handschuhe**



**1987-6
Mechaniker
Handschuhe**

HAZET No.	Material	Größe	EAN-No. 4000896 +	€* netto
1987 N-3	Hochwertiger Materialmix aus Echtleder und modernen Mikrofasertextilien	One size	222650	7,30
1987 N-4	60% Baumwolle, 40% Polyester	One size	203840	4,20
1987-5 L	48% Polyamid/Nylon, 25% Polyacryl, 25% Polyester, 2% Polyurethan	L	181735	23,40
1987-5 XL	48% Polyamid/Nylon, 25% Polyacryl, 25% Polyester, 2% Polyurethan	XL	181759	23,40
1987-5 XXL	48% Polyamid/Nylon, 25% Polyacryl, 25% Polyester, 2% Polyurethan	XXL	181766	23,40
1987-6	Handinnenfläche mit hochwertiger Nitrilkautschukbeschichtung	One size	222643	9,80



**4852/4
Armaturenschutz mit Haltegriff**
• Abgewinkelt (270 x 200 mm, 450 x 300 mm)
• und gerade (270 x 200 mm, 450 x 300 mm)



**195-1
Kniebrett**
• Abwischbar

Made in Germany

**195-5
Mechaniker-Matte**
• Abwischbar



**9070-10
Magnet-Halter**
• Tragkraft: 10 kg

**197-3
Magnet-Schale**
• Mit Magnet zur Befestigung
• Ø 150 mm



**1977-2/4
Teleskopspiegel Satz**
• Mit federgespanntem Doppel-Gelenk



HAZET No.	Funktion	EAN-No. 4000896 +	€* netto
4852/4	Zum Schutz vor Beschädigungen des Armaturenbrettes, Innenverkleidungen und Fahrzeughimmel bei Scheiben-Demontage	210114	46,20
195-1	Kniebrett, 30 x 450 x 210 mm (hxbxt)	121069	16,70
195-5	Mechaniker-Matte 30 x 975 x 385 mm (hxbxt), ohne Abb.	153718	34,30
9070-10	Mit 2 starken Magneten zur Aufnahme von: 1 Schlagschrauber, 4 Steckschlüssel-Einsätzen und 1 Drehmomentschlüssel	158157	41,50
197-3	Zur Aufbewahrung von Kleinteilen wie z.B. Schrauben etc.	158584	9,40
1977-2/4	Teleskop-Stab, Auszugslänge: 300-740 mm, Rund-Spiegel: Ø 30 / 50 mm, Rechteck-Spiegel: 65 x 43 mm	150144	49,40

Aufladen 2.0 – Innovatives wireless charging

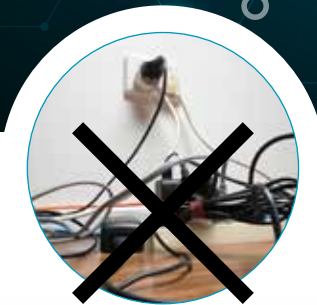

Kein Kabelchaos



Magnethalter



Selbstpositionierung



Zusätzliche Ladequelle





**Alle Sätze inkl.
Ladekabel und Netzteil
für das Pad**



LED Pen Light Satz, wireless charging

3

Inhalt:

- 2 x 1979 W-11 Pen light
- 1979 WP-2 Ladepad für 2 Lampen
- Inkl. 100 cm USB-C Kabel und 2 A 5V Netzstecker

1979 W-11/3
EAN-No. 4000896235247

83,-€*
netto



LED Inspektionslampen Satz, wireless charging

3

Inhalt:

- 1979 W-11 Pen light
- 1979 W-82 Pocket light
- 1979 WP-2 Ladepad für 2 Lampen
- Inkl. 100 cm USB-C Kabel und 2 A 5V Netzstecker

1979 NW/3
EAN-No. 4000896235261

102,80€*
netto





1979 W-82 LED Pocket Light, wireless charging

- Kleine Ausführung zur Nutzung bei beengten Platzverhältnissen
- 180° verstellbarer und in 8 Stufen arretierbarer Fuß zur Einstellung der Arbeitsbereich-Ausleuchtung



1979 W-11 LED Pen Light, wireless charging

- Kleine kompakte LED Lampe mit hoher Leuchtleistung
- Stufenlos dimmbar – optimale Lichtanpassung
- Einfache und schnelle Diagnose durch Hauptlicht (Flächenausleuchtung) oder Toplicht (punktuelle Ausleuchtung)



HAZET No.	Leuchtdauer (h)	Lichtstrom Lumen	Schutzgrad IP	Stoßfestigkeit	Ladedauer (h)		/ mm	EAN-No. 4000896 +	€* netto
1979 W-82	2 – 10	30 – 300	IP65	(EN62262): IK09	1.5	3.7 V 1.200 mAh, Li-ion Akku-Pack	133	227228	57,10
1979 W-11	Hauptlicht: 2.5 – 4.0	200	IP65	(EN62262): IK09	2.5	3.7 V 1.050 mAh, Li-ion Akku-Pack	180	235230	27,-



Ladepad, wireless charging

- Optimierte Selbstpositionierung einer / zweier Lampe(n) auf dem Pad
- Zum kabellosen Laden der LED-Lampen HAZET: 1979W-82, 1979W-91, 1979W-11
- Haltemagnete auf Rückseite des Pads zur Befestigung an magnetischen Untergründen
- 4 Schraublöcher
- Inklusive 100 cm USB-C Kabel (mit USB-Netzteil)

1979 WP-1



1979 WP-2



Inkl. Ladekabel und Netzteil!

HAZET No.	Selbstpositionierung auf dem Pad	EAN-No. 4000896 +	€* netto
1979 WP-1	Für 1 Lampe	227952	35,30
1979 WP-2	Für 2 Lampen	227945	46,80

Inkl. Teuerungszuschlag ab 01.09.2021

Mit Ladekabel

- Lieferung inklusive 100 cm USB-C Ladekabel (ohne USB-Netzteil)
- Lademöglichkeit über Standard USB-Netzteil 5 V max. 1 A
- Stromversorgung über USB-C Buchse



1979 N-82 LED Pocket Light



1979-11 LED Pen Light



1979-91 LED Slim Light



Mit Batterien

- 1,5 V-Micro / AAA / (L)R03

1979 N-71 LED Stiftleuchte



1979 N-72 LED Taschenlampe



HAZET No.	Leuchtdauer (h)	Lichtstrom Lumen	Schutzgrad IP	Stoßfestigkeit	Ladedauer (h)		l / mm	EAN-No. 4000896+	€* netto
1979 N-82	2 – 10	30 – 300	IP65	(EN62262): IK09	1.5	3.7 V 1.200 mAh, Li-ion Akku-Pack	133	227211	43,60
1979-11	Hauptlicht: 2.5 – 4.0	200	IP65	(EN62262): IK09	2	3.7 V 1.050 mAh, Li-ion Akku-Pack	180	235254	20,70
1979-91	1.5 – 8	100 – 1.000	IP65	(EN62262): IK08	3.5	3.7 V 2.600 mAh, Li-ion Akku-Pack	365	222452	73,80
1979 N-71	4.0	130	IP45	(EN62262): IK07	–	2 x AAA-1.5 V Batterien (inkl.)	139	208470	17,70
1979 N-72	4.0	200	IP45	(EN62262): IK07	–	3 x AAA-1.5 V Batterien (inkl.)	135	208487	34,80

LED Arbeitsstrahler

- Idealer Arbeits- / Baustrahler bei z.B. Renovierungen, Malerarbeiten oder Autoreparaturen
- Robustes PU-Gehäuse mit umlaufenden Aluminium Komponenten zur besseren Wärmeabführung
- Visuelle Leistungsanzeige: 4-stufig
- Standfuß: 90° verstellbar



Wahlweise mit 40 oder 60 Watt!

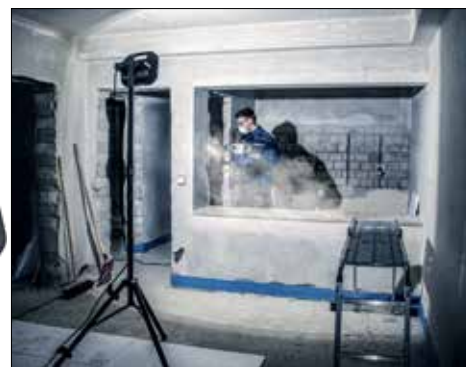

HAZET No.	Gleichmäßige Raumausleuchtung	Kabellänge	Lichtstrom Lumen	Schutzart	Watt	230 V Steckdose	l / mm	EAN-No. 4000896+	€* netto
1979 FC-40	Energieeffiziente COB LED Technologie	5 m (H07RN) 3 x 1,5 mm ²	400 – 4000	IP54	40	1x	280	227839	102,80
1979 FC-60	Energieeffiziente SMD LED Technologie		600 – 6000		60	2x	360	227822	133,90

Zubehör für LED Arbeitsstrahler

1979 F-01	Licht Diffusor, zur besseren und homogenen Raumausleuchtung sowie zur 360° Lichtstreuung	227815	26,-
1979 F-02	Magnet-Halter, maximale Haltekraft: 10 kg	227808	40,50
1979 F-03	Teleskop-Stativ. Dreibein-Stativ ermöglicht sicheren Stand auf unterschiedlichsten Untergründen	227174	57,10

Schlag-, Maschinenschrauber Steckschlüssel-Einsatz (6kt.)

- Mit Kunststoff-Einsatz zum Schutz der Oberflächen an den Radschrauben

Made in Germany

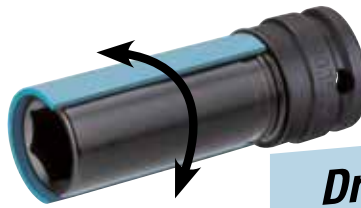

Drehbar!



903 SLg

Made in Germany

HAZET No.	S mm	l mm	EAN-No. 4000896+	€* netto
903 SLg-17**	17	85	045822	14,50
903 SLg-19	19	85	045839	15,10
903 SLg-21***	21	85	055135	14,90
903 SLg-22	22	85	155453	18,70

** 17er: optimierte Kontur für tiefere Felgenlöcher bei z.B. AUDI S-Line, AMG, OZ usw.

*** 21er: Passend für alle TESLA Modelle

Sätze

- Je drei gleiche Einsätze in praktischer Vorratsbox

3



Made in Germany

HAZET No.	S mm	l mm	EAN-No. 4000896+	€* netto
903 SLg-17/3	17	85	191697	30,70
903 SLg-19/3	19	85	191734	34,80

- Größen 17 · 19 · 21 mm in einem Satz

3



Made in Germany

HAZET No.	S mm	l mm	EAN-No. 4000896+	€* netto
903 SPC/3	17 · 19 · 21	85	128754	33,80

Extra lang



904 SLg-17

Speziell für die Raddemontage und Montage von AMG-Felgen bzw. Alu-Sportfelgen mit tiefliegenden Radschrauben

Made in Germany

HAZET No.	S mm	l mm	EAN-No. 4000896+	€* netto
904 SLg-17	17	130	100576	45,70
904 SLg-19	19	130	203710	45,70
904 SLg-21	21	130	227006	46,80



904 SLg-19

Speziell bei der Raddemontage und Montage an SUV wie z.B. PORSCHE Cayenne, Macan; AUDI Q7, Q5; VW Touareg



904 SLg-21

Speziell für Raddemontage und Montage von Alu-Felgen an HYUNDAI, KIA, TOYOTA, MAZDA sowie passend für alle TESLA Modelle

Sonderprofil

- Speziell für die Raddemontage und Montage von Alufelgen für Hybrid-Radschrauben bei allen neueren MERCEDES-BENZ Fahrzeugen
- Für z.B. MERCEDES-BENZ C-Klasse Typ 204, 204X; E-Klasse Typ 211, 212, 207; SLK Typ 172; M-Klasse Typ 164,166; S-Klasse Typ 221, 222; CL-Klasse Typ 216



905 SLg-17



905 SLg-21

Made in Germany

HAZET No.	S mm	l mm	EAN-No. 4000896+	€* netto
905 SLg-17	17	86	198795	13,90
905 SLg-21	21	86	201624	15,10



Inkl. Teuerungszuschlag ab 01.09.2021

Radnaben-Schleifer

- Verhindert korrosionsbedingte Verfälschung der Radanzugs-Drehmomente
- Schnelle und einfache Reinigung der Kontaktfläche von Rost und Verschmutzungen an Radnaben und Bremsscheiben mit Radschraubenaufnahme
- Verschleißarm: ca. 100 Fahrzeuge je Scheibe
- Minimale Staubeentwicklung durch offenesporiges Schleifmittel und topfförmige Schleifteller
- Kein Funkenflug



Vorher



Nachher



- 11 mm Außensechskant mit 3 Anlageflächen zur Aufnahme z.B. auf Pneumatik-, Akku- sowie netzgebundenen Bohrmaschinen
- Ersatz-Schleifscheiben: 4960 R-0160/3

Inhalt:

- Grundkörper
- 3x Schleifscheiben Ø 160 mm



4960 R-160/4

Abbildungen Unterseite der Schleifscheiben



- Mit 1/2" Innenvierkant-Aufnahme zur Aufnahme z.B. auf Pneumatik-, Akku- sowie netzgebundenen Schlagschraubern
- Ersatz-Schleifscheiben: 4960 V-0160/3

Inhalt:

- Grundkörper
- Schleifscheibe Ø 160 mm



4960 V-160/2



Felgenflansch-Reiniger

- Zur optimalen Reinigung der Anlagefläche der Felgeninnenseite
- 11 mm Außensechskant mit 3 Anlageflächen zur Aufnahme z.B. auf Pneumatik-, Akku- sowie netzgebundenen Bohrmaschinen
- Mit Mittellochführung und integriertem Schleifer zur Reinigung der Radzentrierung
- Für Radzentrierungsdurchmesser: min. 51 mm
- Ersatz-Schleifscheiben: 4960 F-0160/3

Inhalt:

- Grundkörper
- Schleifscheibe Ø 160 mm



4960 F-160/2



Ø 160 mm

HAZET No.	Ø Innen mm	U/min	Ø PKW Radnabe mm	EAN-No. 4000896+	€* netto
4960 R-160/4	75	500	160	218820	104,90
4960 V-160/2	75	500	160	218394	61,80
4960 F-160/2	50	500	160	218387	72,20

Ersatzteile

HAZET No.	Bezeichnung	Ø mm	PKW	EAN-No. 4000896+	€* netto
4960 R-0160/3	Mit Klettverschluss	160	3	218790	88,80
4960 V-0160/3				218813	99,20
4960 F-0160/3				218806	99,20

Reifenfüll-Messgeräte

9041-1
Standard



9041 D-1
Digital



9041 G-1
Geeicht



HAZET No.	bar	Schlauch Länge mm	Manometer-Messbereich bar	Teilung mm	Manometer mm	kg	EAN-No. 4000896+	€* netto
9041-1	8	400	0 – 12	0.1	63	0.4	147076	31,20
9041 D-1	12	400	0 – 12	0.01	63	0.4	212378	72,20
9041 G-1	10	1000	0 – 10	0.1	80	0.6	212385	72,60

Rohrleitungs-Stopper Satz, 4-teilig

- Sehr schnelles Verschließen von Rohrleitungen verhindert Auslaufen von Flüssigkeiten
- Zum Verschließen von Leitungen im Bereich Bremsanlage, Klimaanlage, Servolenkung und Kraftstoffanlage, die nicht mit einer Abklemmzange gesichert werden können
- Für einfachen Verschluss in den Größen 6,3 mm (1/4") · 8 mm (5/16") · 10 mm (3/8") sowie für Doppel-Verschluss (z.B. Banjo-Anschlüsse) in der Größe 10 mm (3/8")

4

4591/4

EAN-No. 4000896219650

17,70€*
netto



Inkl. Teuerungszuschlag ab 01.09.2021

Ölfilter-Schlüssel

12½ 1/2

- Zur Betätigung von Ölfiltern und Ölfilter-Gehäusedeckeln
- Zur Betätigung der Ölfilter an **FORD** Modellen z.B. mit EcoBoost Motoren u.a. B-Max; C-Max 2; Fiesta 5-6-7; Focus 2-3; Fusion; Galaxy; Mondeo 4-5; Tourneo; Transit, Ka+; Kuga 2; S-Max **MAZDA** 2 (DL, DJ) 1,5D; 3 (BK, BL) 2,0 (BM, BN) 1,5D - 2,2D (BP) 1,8D; 5 (CW) 1,8-2,0; 6 (GG) 1,8-2,0 (GY, GH) 1,8-2,0-2,5 (GJ, GL) 2,2D; CX-3 (DK) 1,5D-1,8D; CX-5 (KE, GH, KF) 2,2D; CX-7 (ER) 2,3D-2,5D; MX-5 (NC) 1,8-2,0
- 15-kant
- s 74 mm

2169-8A

EAN-No. 4000896232956

16,90€*
netto



Ölfilter-Schlüssel

12½ 1/2

- Betätigung von Purflux-Ölfilter mit \varnothing 76 mm und 12 Rillen
- Mit Schutzbeschichtung
- Für z.B. **AUDI, CITROËN, DACIA, FIAT, FORD, MERCEDES-BENZ, NISSAN, PEUGEOT, RENAULT, HONDA, OPEL, SUZUKI, VW, SEAT, ŠKODA**
- Ölfilter befindet sich bei verschiedenen **RENAULT** Motoren, z.B. K9K Motor sehr nahe im Bereich der Lichtmaschine bzw. des Anlassers, Gefahr: Hier kann es bei der Verwendung eines handelsüblichen Ölfilter-Schlüssels zu einem Kurzschluss kommen
- Außensechskant 24 mm / s 76 mm Rillenprofil (6 Rillen)

Made in Germany

2169-76B

EAN-No. 4000896230259

23,90€*
netto



s 24 mm

Kraftstoff-Filter Lösewerkzeug

12½ 1/2

- Problemloser Einsatz auch unter beengten Platzverhältnissen
- Zur Betätigung des Kraftstoff-Filtergehäuses beim Wechsel des Kraftstoff-Filtereinsatzes an **FORD** Duratorq 2,2 TDCI Motoren, Transit Custom ab Bj. 04/2012 →, Tourneo Custom ab Bj. 04/2012 →, Transit ab Bj. 08/2013 →
- Abtrieb: Rillenprofil
- Länge: 130 mm
- Außen- \varnothing : 160 mm

Made in Germany

2168-2

EAN-No. 4000896226870

9,-€*
netto



Steckschlüssel-Einsatz FORD für Ölablassschraube aus Kunststoff

12½ 1/2

- Passgenau abgestimmt auf Ölablassschraube aus Kunststoff
- Vermeidung von Beschädigungen durch Einsatz z.B. ungeeigneter Lösewerkzeuge
- Spezial-Einsatz zur Betätigung der Ölablassschraube aus Kunststoff für z.B. **CITROËN** C4, C5, Spacetourer, Jumpy, DS4, DS5 mit 2,0 Blue HDi Motor Bj. 09.2013 →; **FORD** Mondeo, S-Max, Kuga, Galaxy, Focus, C-Max mit 2,0 TDCi Motor Bj. 09.2014 →; **FORD** (USA) Edge mit 2,0 TDCi Motor Bj. 08.2015 →; **FORD** (Australia) Kuga, Escape, Mondeo mit 2,0 TDCi Motor Bj. 09.2014 →; **OPEL** Grandland X 2,0 D Bj. 11.2017 →; **PEUGEOT** 308, 508, 3008, 5008, Expert, Traveller mit 2,0 Blue HDi Motor Bj. 11.2013 →; **TOYOTA** Proace Verso, Bus, Kasten, Pritsche mit 2,0 D Motor Bj. 02.2016 →; **OPEL/VAUXHALL** Grandland X 2,0 D Bj. 10.2017 →
- Länge: 32 mm

Made in Germany

3420-1

EAN-No. 4000896224159

6,30€*
netto



s 14 mm

Mehrzweckwannen

- Für den Öl- / Ölfilterwechsel und zum Reinigen von Teilen

197-2
16 l

197 N-1
6 l



197-50
50 l

Made in Germany

HAZET No.	Inhalt l	Maße (L x B x H)	EAN-No. 4000896+	€* netto
197 N-1	6	400 x 390 x 120 mm	198924	10,30
197-2	16	600 x 450 x 180 mm	146802	36,90
197-50	50	800 x 520 x 100 mm	210008	45,70

Henn®-Schellen Werkzeug

- Versetzen des Griffs um 90° ermöglicht Betätigung auch an schwer zugänglichen Henn®-Schellen
- Länge: 100 mm



Made in Germany

HAZET No.	Betätigungshaken	Länge mm	EAN-No. 4000896+	€* netto
4562-1	2	100	222353	26,50
4562-2	1	100	235476	26,50

2 Betätigungshaken

- Fachgerechte Betätigung an Ladeluftschläuchen mit zwei Betätigungsöffnungen an der Rastfeder

1 Betätigungshaken

- Fachgerechte Betätigung an Kühlwasserschläuchen mit einer Betätigungsöffnung an der Rastfeder

Bremskolben-Rücksetzwerkzeug Satz, pneumatisch

- Universell einsetzbar durch neuen 3-teiligen Adapter-Satz sowie Optimierung des HAZET Grundgerätes 4970P-1
- Ermöglicht nun den Einsatz auch bei weiter ausgefahrenen Bremskolben
- Geeignet für rechts- und linksdrehende Bremskolben
- Pneumatische Unterstützung in Verbindung mit schwenkbarem Drehhebel ermöglicht einfaches und schnelles Zurücksetzen ohne Kraftaufwand
- Gleichzeitiges Drücken und Drehen bzw. nur Drücken des Bremskolbens nach Austausch der Bremsbeläge an Scheibenbremsanlage möglich
- Inkl. Koffer mit Weichschaum-Einlage und Aufbewahrungsmöglichkeiten für weitere Adapter sowie Bedienungsanleitung

Inhalt:

- Grundgerät: 4970 P-1
- Adapter-Satz: 4970 P-02/3, 3-teilig

Universell einsetzbar durch neuen 3-teiligen Adapter-Satz

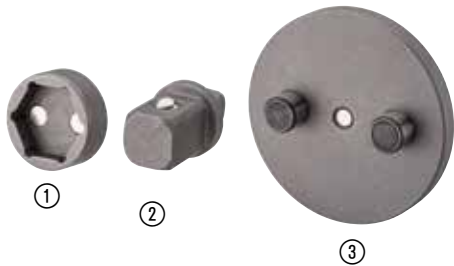

Enthaltener Adapter-Satz 4970 P-02/3 gewährleistet flexible Aufnahme für die im Markt befindlichen Adapter anderer Hersteller z.B.:

- ① Innen-Sechskant Adapter ≤ 13 mm für HAZET Adapter der Gruppe 4970 bzw. Adapter-Satz 4970/8 (siehe Seite 55 oben)
- ② 10 mm $\frac{3}{8}$ " Außen-Vierkant Adapter zur Verbindung von OEM-Spezialadaptern z.B. alle aktuellen **MINI** und **BMW**-Adapter, **BMW 1er** bis zum **BMW X5** Bremssattel (aktuell größter Sattel), SW-Stahl
- ③ 2-Zapfenadapter u.a. für VIGOR, SW-Stahl, KS-Tools, BGS, Kunzer

Problemlöser für weit ausgefahrenen Bremskolben und kleinen Bremssattel!

4970 P-1/4
EAN-No. 4000896232970

129,80€*
netto

Größtmögliche Rückholbewegung der Kolbenstange bis ins Gehäuse

Anwendung ist jetzt auch bei kleinem Bremssattel, wie z.B. bei **MINI** und **BMW 1er** → **X5** und auch bei besonders weit ausgefahrenen Bremskolben problemlos möglich

Kolbenstange ausgeschoben

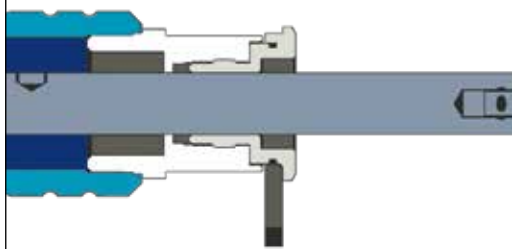

Kolbenstange eingezogen

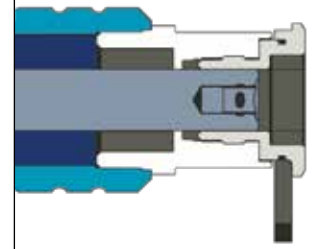

Inkl. Teuerungszuschlag ab 01.09.2021

Adapter Satz

- Universell für zahlreiche Fahrzeuge einsetzbar
- Herstellerangaben und Bremssattel-Ausführung beachten

Geeignet für den Einsatz mit 4970 P-1/4

5

Anwendungs-berater



①



②



③



④



⑤

Einige Anwendungsbeispiele:

① 4970-5 Adapter mit 2 Zapfen für:

- AUDI** · A4 · Bj. 2007 → 2015
- CITROËN** · Berlingo 5 · Bj. 2008 → 2018
- FIAT** · Bravo · Bj. 2007 → 2014
- FORD** · Kuga · Bj. 2008 → 2012 · Mondeo · Bj. 2007 → 2014
- Transit · Bj. 2006 → 2013
- OPEL** · Insignia · Bj. 2008 → 2017 · Zafira B · Bj. 2005 → 2014
- PEUGEOT** · 407 · Bj. 2004 → 2011 · 508 · Bj. 2010 → 2018
- RENAULT** · Trafic · Bj. 2001 → 2014
- SEAT** · Altea · Bj. 2004 → 2015
- ŠKODA** · Octavia · Bj. 2004 → 2012 · Roomster · Bj. 2006 → 2015
- VOLKSWAGEN** · T5 · Bj. 2003 → 2015 · Touran · Bj. 2003 → 2015

② 4970-6 Adapter Innensechskant 12 mm

- AUDI** · Inbus 12 mm · Bremssattel-Ausführung beachten
- VOLKSWAGEN** · Inbus 12 mm · Bremssattel-Ausführung beachten

③ 4970-7 Adapter mit 2 Zapfen für:

- FIAT** · 500 · Bj. 2007 →
- MERCEDES-BENZ** · Citan · Bj. 2012 →
- RENAULT** · Kangoo · Bj. 2008 → 2013 · Modus · Bj. 2004 → 2012

④ 4970-8 Adapter mit 2 Zapfen für:

- AUDI** · Bremssattel-Ausführung beachten
- CITROËN** · Bremssattel-Ausführung beachten
- VOLKSWAGEN**

⑤ 4970-9 Adapter mit 4 Zapfen für:

- MINI** · Cooper · Bj. 2006 → 2016
- SAAB** · Bremssattel-Ausführung beachten

Made in Germany

4970/5

EAN-No. 4000896235544

77,90€*
netto

Bremssflüssigkeits-Tester

- Transportabel (überall einsetzbar) – Anklemmen an Batterie ersetzt Feststation
- Betriebsspannung: 12 V
- Siedepunkt-Testgerät – höhere Messgenauigkeit zu anderen Testmethoden
- Zeitersparnis – Flüssigkeit kann bei den meisten Fahrzeugen im Flüssigkeitsbehälter verbleiben
- Sicher und umweltschonend, da kein Flüssigkeitsverlust besteht
- Anerkannt von Fahrzeug-Herstellern
- Erfüllt auch Forderungen des TÜV Österreich
- Für DOT 3 · DOT 4 · DOT 4+ · DOT 5 · DOT 5+ Bremsflüssigkeit
- Einfache Anwendung – eine Bedientaste
- Keine Bremsflüssigkeits-Auswahl notwendig
- Warnung bei zu geringer Betriebsspannung
- Kabellänge: 2,2 m
- Test in °C und °F – Temperaturbereich: 320° C / 608° F
- Schnelle Diagnose – Messdauer: ca. 30 Sekunden
- Testbehälter, Spritze und Bedienungsanleitung im Lieferumfang

3



4954-2

EAN-No. 4000896229628

181,70€*
netto

Bremssattel Schraubendreher-Steckschlüsseleinsatz



- Problemlose Betätigung der Bremssattel-Verschraubung
- Bremssattel-Verschraubung an: z.B. **MERCEDES-BENZ** ML-Klasse, Typ 166, Bj. 2011 →, **FORD** Mondeo Bj. 2014 →, C-Max, S-Max und Galaxy Bj. 2015 →



Made in Germany

986 Lg-11

EAN-No. 4000896216536

19,70€
netto

l_1 mm	l_2 mm	d_2 mm
60	98	23

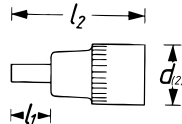

4-kant Bremssattel-Feile

- Extra schmale Ausführung
- Zum problemlosen Entfernen von hartnäckigem Bremsstaub, Schmutz und Rost am Bremssattel



10 x 10 mm



Made in Germany

4968-6

EAN-No. 4000896218431

31,70€
netto

l_1 mm	l_2 mm
155	265

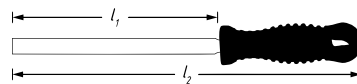

Bremssleitungs-Schaber

- Gebogene Ausführung ermöglicht Arbeiten auch an schwer erreichbaren Stellen
- Entfernen von Schmutz, Unterbodenschutz und Rost an Bremsleitungen und zum Aufspüren verborgener Korrosionsstellen
- Anwendung ist ziehend oder schiebend möglich
- Auswechselbare Klinge
- Für Bremsleitungs- \varnothing 4,75 mm
- Länge: 245 mm

Made in Germany

HAZET No.	Bezeichnung	EAN-No. 4000896+	€* netto
4968-12	Bremssleitungs-Schaber	219964	30,70
4968-012	Ersatz-Klinge für Bremsleitungs-Schaber 4968-12	229871	15,10



Bremsscheiben-Messschieber / Dickenmesser

- Messung ohne Demontage der Räder möglich
- Mühelose Messung am Fahrzeug im Rahmen der Direktannahmen im Beisein des Kunden
- **Messbereich: 0–60 mm** (eignet sich auch für die Anwendung an NKW)
- Einfache Handhabung
- Länge: 395 mm
- Hinweis: Informationen zu den Verschleißgrenzen – Bitte Angaben der Fahrzeughersteller beachten!

4956-3

EAN-No. 4000896219032

43,60€
netto

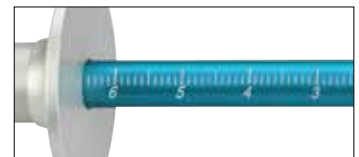

Bremsscheiben-Messschieber / Durchmesser

- Einfache, schnelle Bestimmung des Bremsscheiben-Durchmessers durch Felgenöffnungen ohne Demontage der Räder
- Zur Bestimmung des Brems Scheibendurchmessers durch Felgenöffnungen
- **Messbereich: 200–400 mm**

4956-4

EAN-No. 4000896222339

74,80€
netto

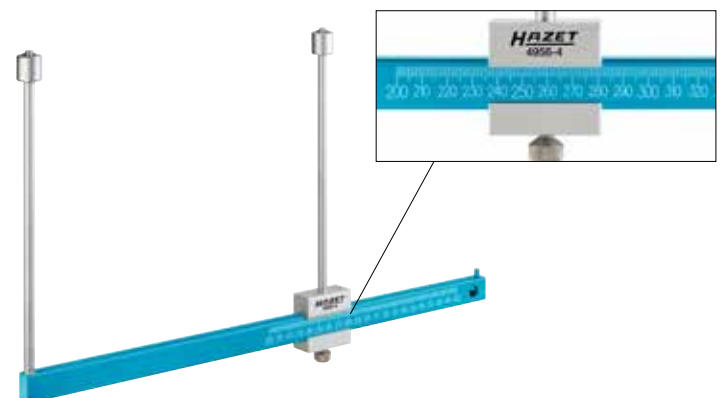
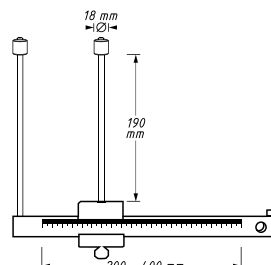

Inkl. Teuerungszuschlag ab 01.09.2021

Universal Radlagergehäuse-Spreizer (mechanisch)

- Aufweiten von Federbein- und Traggelenkaufnahmen (zur Trennung des Federbeins vom Radlagergehäuse)
- Großer Spreizbereich ermöglicht universellen Einsatz
- Für Handbetätigung
- Antrieb: parallele Druckflächen
- Spreizbereich: 5.0–11.5 mm
- Gegenhalten mit s 17 möglich
- Einfache Handhabung: parallele Druckflächen verhindern versehentliches Herausspringen bzw. Abrutschen des Werkzeugs



s 17 mm



Made in Germany

4912-5

EAN-No. 4000896239900

50,90€*
netto

Abmessungen H x B x L mm	kg
32 x 39 x 56	0.15



Flach-Zange für Haltegriffe und Sonnenblenden VAG

- Zum Justieren von Innenraum-Haltegriffen und Sonnenblenden der VAG Gruppe
- Universell einsetzbar auch als Flach- oder Justier-Zange
- Griffe tauchbeschichtet
- Einsatz im Karosserie-Bereich oder bei anderen Demontage-/ Montage-Arbeiten
- Zum problemlosen Entriegeln der fahrzeugspezifischen Halteclips

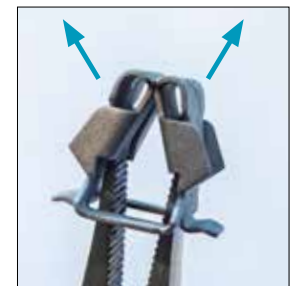

Made in Germany

1816 K-1

EAN-No. 4000896232949

24,40€*
netto

l mm	kg
135	0.08

Außenspiegel Demontage / Montage TORX® T40 Schraubendreher, extra lang

- Extralange Ausführung zur sicheren Betätigung tiefliegender Verschraubungen
- Für z.B. OPEL Corsa D · Meriva B
- Oberfläche verchromt, Spitze brüniert



828 LG-T40

EAN-No. 4000896235360

15,50€*
netto

l ₁ mm	l ₂ mm
290	316

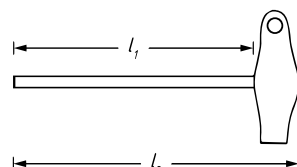

Universal Haken-/ Keil Satz

- Zum Lösen von Bauteilen, wie z.B. Türclipsen sowie für Hebel- und Richtarbeiten, Scheibengummi, Türdichtungen, Teppichen, Innenverkleidungen
- Kunststoff Keil: Länge 214 mm, Breite 26,5 mm
- Universal Haken: Länge 180 mm

2

1965/2

EAN-No. 4000896223008

16,10€*
netto



GEMEINSAM ENTWICKELT MIT **NTN**® **SNR**®

Antriebswellen Demontage-/ Montage Satz

- Zum Trennen des Antriebswellengelenks und Einziehen der Welle durch die Radnabe mit nur einem Werkzeug
- Trennung des Antriebswellengelenks von der Welle mit Hilfe der Hülsen oder Spindeln in Verbindung mit z.B. HAZET Schlaghammer 4797-1 (nicht im Lieferumfang enthalten)
- Einziehen der Antriebswelle durch die Radnabe bei den Fahrzeugen, wo die Antriebswelle sehr schwergängig durch die Radnabe ziehbar ist
- Geeignet für alle Fahrzeugmarken
- Für Antriebswellen mit Außen- und Innengewinde

Inhalt:

- 2x Spindeln (M14, M16) zum Ziehen der Antriebswelle durch die Radnabe oder zum Trennen des Gelenks von der Welle bei Gelenken mit Innengewinde
- 2x Hülsen zum Abstützen auf Radnabe
- Spindelmutter
- 7x Gewindehülsen-Adapter
 - M16 x 1.5 (VAG, MAZDA)
 - M18 x 1.5 (Volvo, SUZUKI, OPEL)
 - M20 x 1.5 (MERCEDES-BENZ, VAG, MITSUBISHI, MAZDA)
 - M22 x 1.5 (FIAT, PSA, BMW, FORD, OPEL, HYUNDAI)
 - M24 x 1.5 (RENAULT, BMW, MERCEDES-BENZ, OPEL, MAZDA, HONDA, VAG)
 - M27 x 1.5 (PSA, BMW, FORD)
 - M30 x 1.5 (MERCEDES-BENZ, PSA, BMW)



Made in Germany

4935-11/12

EAN-No. 4000896217434

310,40€*
netto



Schlaghammer

- M 16 x 1,5
- Schlaggewicht: 1,8 kg
- Länge: 460 mm



Made in Germany

4797-1

EAN-No. 4000896121175

93,40€*
netto

Achsmanschetten Spann-Zange

Made in Germany



1847-090/2



1847-02/2

GEMEINSAM ENTWICKELT MIT **NTN**® **SNR**®

15

Sicherungsring-Zangen Satz

- Einfachere, beschädigungsfreie Montage des Antriebswellengelenks: Beschädigung der Verzahnungen von Gelenk und Welle werden bei der Montage des Antriebswellengelenks mit innenliegendem Sicherungsring vermieden
- Fachgerechtes, zentriertes Einsetzen des Sicherungsring bei der Montage des Gelenks auf der Antriebswelle
- Einfaches Fixieren der Feststellzange über dem Sicherungsring ohne Beschädigung des Faltenbalgs
- Beim Aufschlagen des Gelenks rutscht die Zange automatisch nach unten
- Für Antriebswellen aller Hersteller geeignet
- Keine weiteren Hilfswerkzeuge notwendig



Inhalt:

- Sicherungsring-Zange 1847-12
- 7x Paar Halbschalen in abgestuften Durchmessergrößen:
- Halbschalen Ø: 19 · 21,4 · 22,3–23 · 23,8–24,6 · 26,2–26,9 · 28,5–29,2 · 30 mm

**Neueste Ergänzung
1847-128/2 siehe Seite 71**

Made in Germany

1847-12/15

EAN-No. 4000896221288

311,40€*
netto



Anwendungstipp:

- Passende Halbschalen je nach Wellendurchmesser in Zange einsetzen
- Zange auf Verzahnung mit vormontierten Sicherungsring setzen und spannen
- Vorpositionierung des Gelenks durch konische Formgebung der Zange ermöglicht einfachere Einführung der Verzahnung ohne Beschädigungen



In Verwendung mit
Klemmbacken
1847-090/2

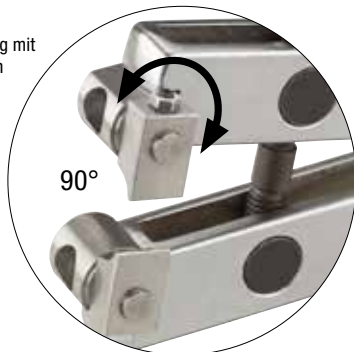

Made in Germany

HAZET No.	Bezeichnung	Anwendung / Montage	EAN-No. 4000896 +	€* netto
1847	Achsmanschetten Spann-Zange	Zur Montage von Hytelachsmanschetten und speziellen Edelstahlbänder mit vorgegebenen Drehmoment-Anzugswerten in Verbindung z.B. mit Drehmoment-Schlüssel HAZET 5110-3CT / 6110-1 CT	050918	129,80

Satz

1847/3	Achsmanschetten Spann-Zange 1847 mit Wechselbacken 90° (1847-090/2)		206902	70,30
--------	---	--	--------	-------

Zubehör

1847-090/2	Klemmbackenpaar, gewinkelt 90°	Klemmbackenpaar 90° für schwer zugängliche Edelstahlbänder	206711	48,30
1847-02/2	Klemmbackenpaar	Klemmbacken-Paar für Lenkgetriebe-Manschetten AUDI A4 / A5 / A6 / A7 / Q5	174447	32,20

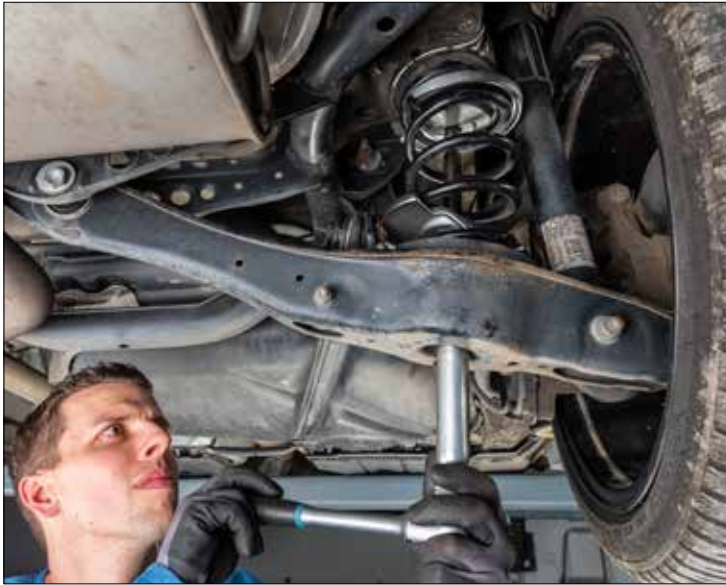

Universal Innenfederspanner Satz, 6-teilig

- Demontage und Montage der Schraubenfeder an der Hinterachse
- Neuartige, im Grundkörper integrierte Verdrehsicherung für untere Spannplatten reduziert durch kompakte Bauweise den **Außendurchmesser auf nur \varnothing 32 mm**
- Pendel-Sechskant-Kopf für gleichmäßige Kraftverteilung mit integriertem Verdrehschutz für obere Spannplatten
- Einseitiges Gegenhalten der Spindel durch oben angebrachten Sechskant, z.B. mit Ring-Maulschlüssel HAZET 600 N-13 möglich
- Für Aus- und Einbau von Federn mit kleinem Windungsabstand, z.B. beim MINI Cooper S (dritte Generation) · VW Passat (B8)
- Verlängerung des Spannwegs auf 120 mm sowie Erhöhung der maximalen Belastung für steigende Fahrzeuggewichte (E- und Hybridfahrzeuge) für ein **sicheres Arbeiten bis 31.000 N** → Geprüft mit mindestens vierfacher Sicherheit gegen Bruch (GS-Zeichen geprüfte Sicherheit)
- 17° Schwenkwinkel der Spannplatten gewährleistet nun die Demontage von C-förmigen (gebogenen) Federn, z.B. beim AUDI A4 (B9) · VW Golf 7
- Innen- und Außenführung der Spannplatten verhindert Herausrutschen der Feder
- Alle Spannplatten inklusive, mehrfach verwendbaren **auswechselbaren Kunststoff-Schutzauflagen**

17° Schwenkwinkel

6

**Universell einsetzbar
an nahezu allen PKW's!**

Getestet an Fahrzeugen folgender Hersteller:

AUDI · BMW · CITROËN · FIAT · FORD ·
HYUNDAI · KIA · MAZDA ·
MERCEDES-BENZ · MINI · OPEL ·
PEUGEOT · RENAULT · SEAT · ŠKODA ·
TOYOTA · VOLKSWAGEN

Inhalt:

- Innenfederspanner 4904-1 (Spindel, Antriebsmutter, Druckhülse mit Verdrehsicherung)
- Spannplatte 4904-10 · Spannweite 64 – 115 mm
- Spannplatte 4904-11 · Spannweite 64 – 115 mm
- Spannplatte 4904-12 · Spannweite 79.5 – 133 mm
- Spannplatte 4904-13 · Spannweite 79.5 – 133 mm
- Rohr-Doppelsteckschlüssel 4902-224 · s 24 mm

Nur 202 mm kurz!



NEU!

Kunststoff-Schutzauflagen

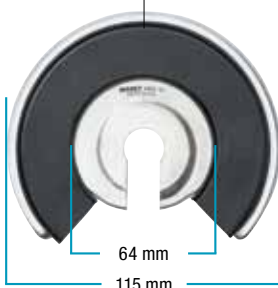

Kunststoff-Schutzauflagen



Inkl. Teuerungszuschlag ab 01.09.2021



Spannen und Gegenhalten



Gegenhalten s 13 mm



Verdrehsicherung



Highlights:

- > **Ein-Mann Bedienung**
- > **Entfallen zeitaufwändiger Arbeiten** bei den meisten Feder-Demontagen:
 - Ausbau von Achsteilen überflüssig
 - Achsvermessung nicht mehr notwendig
 - Demontage und Montage in jeweils wenigen Minuten pro Seite

Fazit: Kompakte HAZET Bauweise ermöglicht den Federwechsel bei vielen Fahrzeugen mit erheblicher Zeitersparnis!

Abstützvorrichtung

- Universell einsetzbar für fast alle Fahrzeuge
- Besonders hilfreich bei Fahrzeugen mit Mehrlenkerachse
- Verhindert unerwünschtes Hochziehen des Fahrwerks während des Federspannprozesses
- Schutzauflagen verhindern Beschädigung der Fahrzeugteile
- Erleichtert Ausbau der Hinterachsfedern
- Sicherheit: Sichtkette erinnert an Ausbau des Werkzeugs
- Verwendung in Verbindung mit 4904/6
- Spannbereich: 80 – 127 mm
- Druckstückdurchmesser: \varnothing 30 mm
- Länge der Kette: 750 mm



Optional erweiterbar mit 4912-6

Made in Germany
4904/6
 EAN-No. 4000896238897

414,20€*
netto



\varnothing
30mm

Made in Germany
4912-6
 EAN-No. 4000896238835

40,50€*
netto

Stationärer Universal Federspanner

Neuartiges Aufnahme- und Montagekonzept

- Schwenkbar in waagerechte oder senkrechte Arbeitsposition
- HAZET-Empfehlung ergonomische Arbeitshöhe: Senkrecht einstellen, waagrecht betätigen
- Beschädigung an Dämpfern und Kopfplatten ausgeschlossen (keine Überlastungsmöglichkeit)
- Einfache, arretier- und fixierbare Federbeinaufnahme

Hohe Sicherheit

- Durchgängig sichere Aufnahme der Kopfplatten
- Gewindebeschädigung der Kolbenstange ausgeschlossen
- Permanente Fixierung der Feder während gesamten Arbeitsvorgangs

Investitions-Sicherheit – Nutzung vorhandener

Komponenten SYSTEM 4900

- Vorhandene Grundgeräte 4900-2 A und alle Spannplatten des Systems 4900 einsetzbar
- Einsatz zukünftiger Anwendungen gesichert

Dokumentationsfähigkeit durch Skalierung

- Deutliche Zeitersparnis im Wiederholungsfall
- Feste Fixierung erübrigt Neueinstellung bei gleichem Federbein (links/ rechts)

Universell einsetzbar für fast alle Feder-/ Stoßdämpferbeine

Lastfreie Demontage/ Montage bei komplett entlastetem Dämpfer

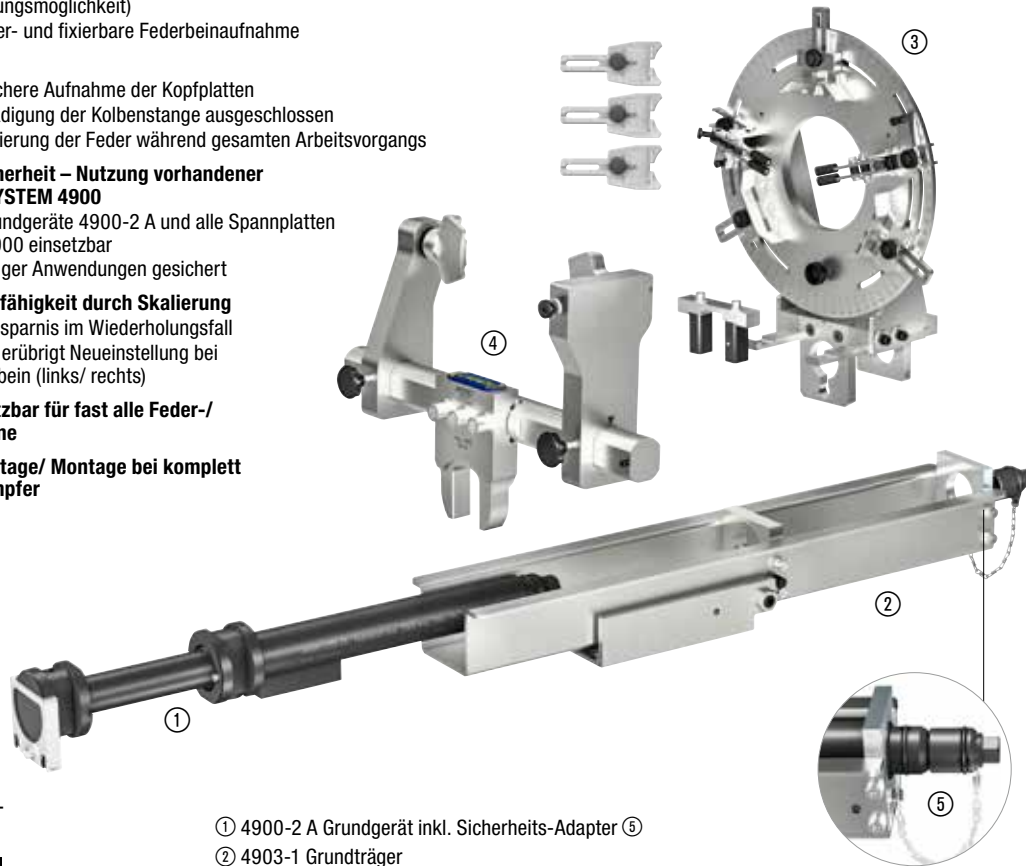

4



Anwendungs-Video 4903/4



- ① 4900-2 A Grundgerät inkl. Sicherheits-Adapter ⑤
- ② 4903-1 Grundträger
- ③ 4903-2 Spannteller (verstellbar)
- ④ 4903-3 Spannplatte (verstellbar)

Anwendungs-Video 4903/4 W 203



HAZET No.	Bezeichnung	■	EAN-No. 4000896 +	€* netto
4903-1	②	1	179824	535,70
4903/2	③ ④	2	180530	1.708,60
4903/2 A	① ② ⑤	2	180547	1.327,60
4903/3	② ③ ④ ⑤	3	180554	1.720,-
4903/4	① ② ③ ④ ⑤	4	180561	2.335,50

Federspanner 4903/4



Federbein-Fixierung



Schwenkbar

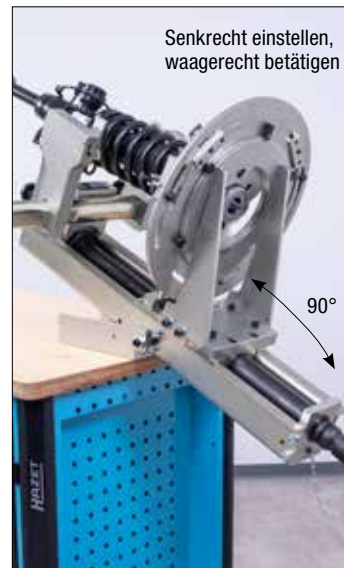

Optimale Arbeitshöhe ca. 1.30 m

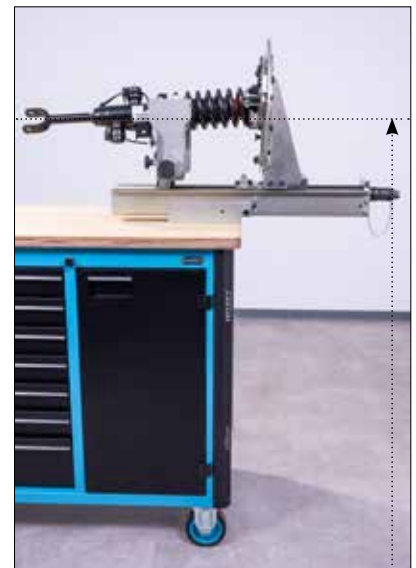

Inkl. Teuerungszuschlag ab 01.09.2021

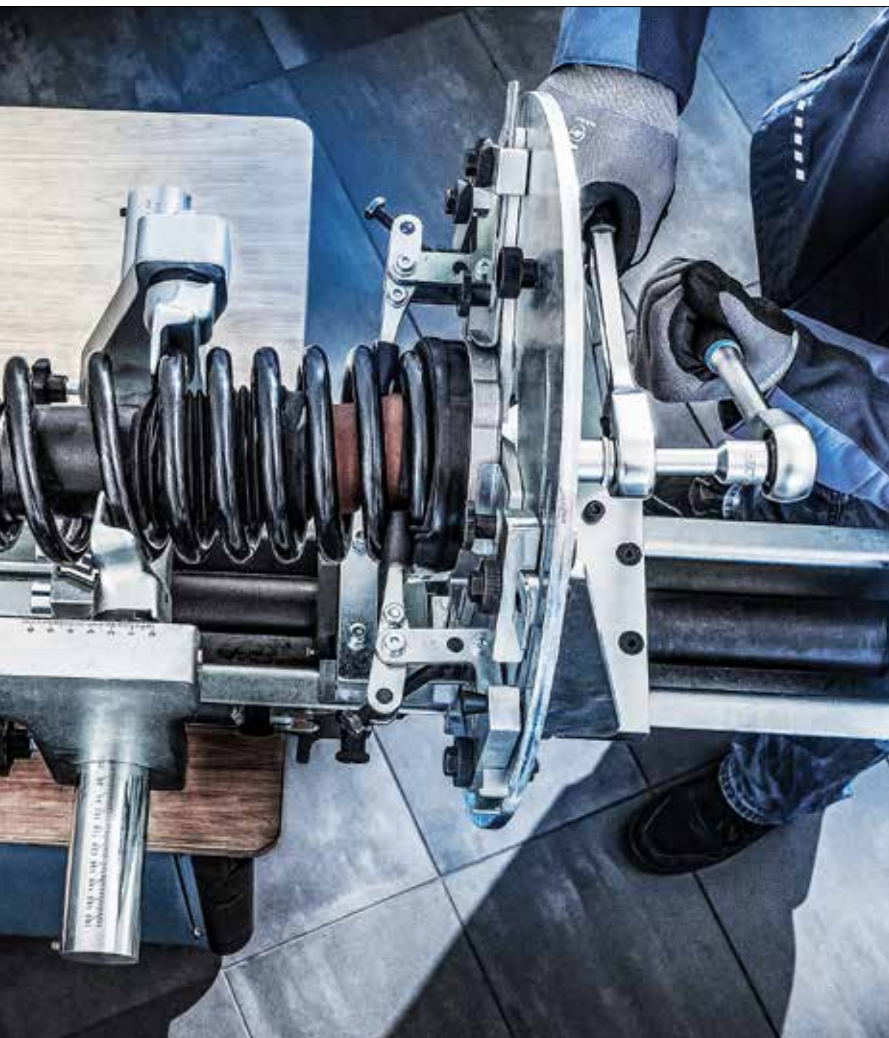

Made in Germany

4903/4

EAN-No. 4000896180561

2.335,50€*
netto

Wahlweise mit Umschaltknarre
oder Akku-Schrauber betätigen



Sicherheits-Federspanner Satz

5

- Schlagschraubertauglich
- Geschlossenes System – Wartungsfrei
- Variables System durch schnell auswechselbare Spannplatten-Paare
- Mit Schraubstock-Klemmleiste
- Kein weiteres Spezialwerkzeug notwendig
- Einsetzbar bei ca. 100 verschiedenen Fahrzeugtypen
- **Inhalt:**
 - Grundgerät 4900-2A
 - 4x Spannplatten je 2 x 4900-11 und 4900-12



Weitere Informationen:



Made in Germany

4900-2 A/5

EAN-No. 4000896086054

960,20€*
netto





DER HAZET BIT!

Ein Bit für alle Fälle!

- Optimierte Torsionszone für beste Kraftübertragung auf das Profil/ Schraube
- Besonders gehärtetes Material verhindert Gefahr eines vorzeitigen Bit-Bruchs
- Extra hohe Standzeiten durch optimal abgestimmte Geometrien
- Gleichermaßen geeignet für Hand- und Maschinenbetätigung (auch für Schlagschrauber)
- Garantiert schnelles Auffinden des Profils durch auffällige HAZET Farbcodierung auf dem Bit



Bits

- Länge: 25 mm



Preis für je 3 Bits im Satz

HAZET No.	S mm	■	EAN-No. 4000896 +	€* netto	HAZET No.	S	■	EAN-No. 4000896 +	€* netto
2208N-2/3	0.4 x 1,5	●	238309	3,40	2223N-T6/3	T6	●	238439	3,-
2208N-4/3	0.5 x 4	●	238316	3,-	2223N-T7/3	T7	●	238446	3,-
2208N-6/3	0.6 x 4.5	●	238323	3,-	2223N-T8/3	T8	●	238453	3,-
2208N-8/3	0.8 x 5.5	●	238330	3,-	2223N-T9/3	T9	●	238460	3,-
2208N-9/3	1 x 6	●	238347	3,-	2223N-T10/3	T10	●	238477	3,-
2208N-10/3	1.2 x 6.5	●	238354	3,-	2223N-T15/3	T15	●	238484	3,-
2208N-11/3	1.2 x 8	●	238361	4,30	2223N-T20/3	T20	●	238491	3,-
2215N-PH1/3	PH1	+	238378	3,-	2223N-T25/3	T25	●	238507	3,-
2215N-PH2/3	PH2	+	238385	3,-	2223N-T27/3	T27	●	238514	3,-
2215N-PH3/3	PH3	+	238392	3,-	2223N-T30/3	T30	●	238521	3,-
2216N-PZ1/3	PZ1	⊗	238408	3,-	2223N-T40/3	T40	●	238538	3,-
2216N-PZ2/3	PZ2	⊗	238415	3,-	2223N-T7H/3	T7H	⊗	238545	3,-
2216N-PZ3/3	PZ3	⊗	238422	3,-	2223N-T8H/3	T8H	⊗	238552	3,-
2204N-2/3	2	○	238224	3,-	2223N-T9H/3	T9H	⊗	238569	3,-
2204N-2.5/3	2.5	○	238231	3,-	2223N-T10H/3	T10H	⊗	238576	3,-
2204N-3/3	3	○	238248	3,-	2223N-T15H/3	T15H	⊗	238583	3,-
2204N-4/3	4	○	238255	3,-	2223N-T20H/3	T20H	⊗	238590	3,-
2204N-5/3	5	○	238262	3,-	2223N-T25H/3	T25H	⊗	238613	3,-
2204N-6/3	6	○	238279	3,-	2223N-T27H/3	T27H	⊗	238606	3,-
2204N-7/3	7	○	238286	3,-	2223N-T30H/3	T30H	⊗	238620	3,-
2204N-8/3	8	○	238293	3,-	2223N-T40H/3	T40H	⊗	238637	3,-

Bits, lang

- Länge: 50 mm

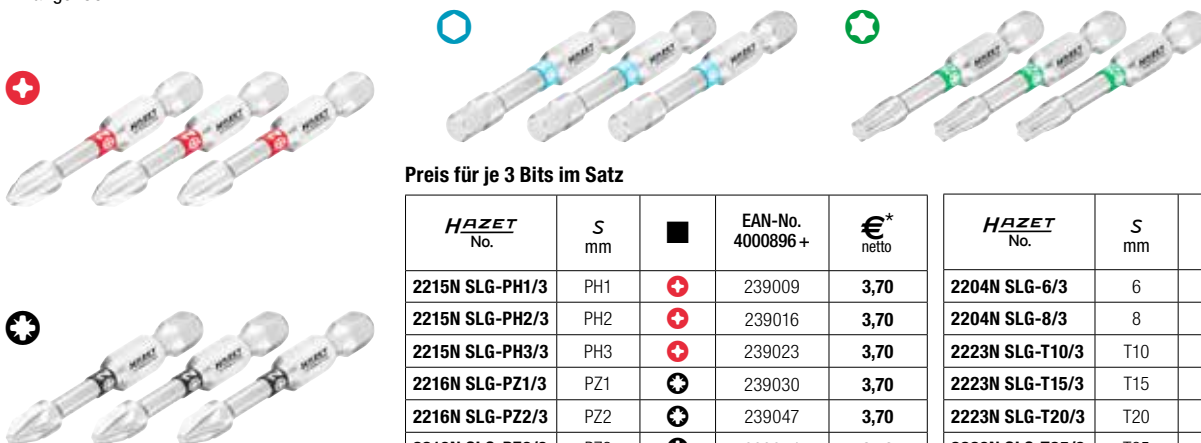

Preis für je 3 Bits im Satz

HAZET No.	S mm	■	EAN-No. 4000896 +	€* netto	HAZET No.	S mm	■	EAN-No. 4000896 +	€* netto
2215N SLG-PH1/3	PH1	+	239009	3,70	2204N SLG-6/3	6	○	239092	3,70
2215N SLG-PH2/3	PH2	+	239016	3,70	2204N SLG-8/3	8	○	239108	3,70
2215N SLG-PH3/3	PH3	+	239023	3,70	2223N SLG-T10/3	T10	●	239115	3,70
2216N SLG-PZ1/3	PZ1	⊗	239030	3,70	2223N SLG-T15/3	T15	●	239122	3,70
2216N SLG-PZ2/3	PZ2	⊗	239047	3,70	2223N SLG-T20/3	T20	●	239139	3,70
2216N SLG-PZ3/3	PZ3	⊗	239054	3,70	2223N SLG-T25/3	T25	●	239146	3,70
2204N SLG-3/3	3	○	239061	3,70	2223N SLG-T27/3	T27	●	239153	3,70
2204N SLG-4/3	4	○	239078	3,70	2223N SLG-T30/3	T30	●	239160	3,70
2204N SLG-5/3	5	○	239085	3,70	2223N SLG-T40/3	T40	●	239177	3,70

Inkl. Teuerungszuschlag ab 01.09.2021



Bit Sätze

6.3 1/4

2240N/36
EAN-No. 4000896187614

28,-€*
netto

NEU!

6.3 1/4

2240N/51
EAN-No. 4000896187607

34,80€*
netto

- s 0.6 x 4.5 · 0.8 x 5.5 · 1 x 6 mm
- PH1 (3x) · PH2 (3x) · PH3
- PZ1 (3x) · PZ2 (3x) · PZ3
- s 3 · 4 · 5 · 6 mm
- T10 · T15 (2x) · T20 (2x) · T25 (2x) · T27 · T30 (2x) · T40 (2x)
- T10H · T20H
- 6.3 1/4 Bit Adapter 2239 N-6

- s 0.5 x 4 · 0.6 x 4.5 · 0.8 x 5.5 · 1 x 6 mm
- PH1 (4x) · PH2 (4x) · PH3 (2x)
- PZ1 (3x) · PZ2 (3x) · PZ3
- s 2 · 2.5 · 3 · 4 · 5 · 6 mm
- T6 · T7 · T8 · T9 · T10 · T15 (2x) · T20 (2x) · T25 (2x) · T27 (2x) · T30 (2x) · T40 (2x)
- T10H · T15H · T20H · T25H · T27H · T30H
- 6.3 1/4 Bit Adapter 2239 N-6

Heißluft-Handgerät Satz

- Leistung: 2.300 Watt
- 5 Speicherfunktionen (Luftstufe / Temperatur)
- Optimierte Luftstromführung
- Digitale Temperaturregelung (integrierte Temperatursonde)
- Konfigurierbare Power Safety Funktion (Eco-Mode)
 - Eco 1 **Bewegungs**getriggerte Eco Funktion
 - Eco 2 **Positions**getriggerte Eco Funktion (spart bis zu 40 % Energie und reduziert den Geräuschpegel um bis zu 50 %)
- Keramisches Heizelement
- Temperatur Regelkonzept (Close Loop)
- Soft Touch Griffzone
- Optimale Ergonomie, top ausbalanciert
- Standby Bereitschaftsposition (Standby Taste):
Beim Betätigen der Raute Taste schwenkt Gerät in Standby Funktion
- Long life Motorenklasse: 1 kh
- Temperaturbereich (elektronisch stufenlos regelbar): 80–650° C
- Luftmengenbereich (l/min bei 20° C : 200–550 l/min), elektronisch stufenlos regelbar
- Gesamtgerät auf 1.000 h getestet

6

NEU!

1990 N/6

249 mm
208 mm
86 mm
198 mm 229 mm

Inhalt (Satz):

- Grundgerät
- 4 x Düsen (Löffelreflektordüse 90° abgewinkelt, Lötreflektordüse, Rohrdüse, Breitschlitzdüse 15° abgewinkelt)
- Andrückrolle 30 mm breit
- Tiefzieheinlage
- L-Boxx 136

Zubehör

③ (Nicht im Satz enthalten)

1990 N/6
EAN-No. 4000896241378

258,50€*
netto

	HAZET No.	Bezeichnung		EAN-No. 4000896+	€* netto
①	1990 N-010	Heißluft-Handgerät, Grundgerät	1	241088	233,60
②	1990 N-020/5	Zubehör Satz für Heißluft-Handgerät: Löffelreflektordüse 90°, Lötreflektordüse, Breitschlitzdüse 15°, Rohrdüse, Andrückrolle	5	241101	46,80
③	1990 N-01	Schutzring für Düsenrohr des Heißluft-Handgerät (schützt vor Verbrennungen und dient der sicheren Ablage)	1	241118	20,70



LED Slim Light Update!

Neue verbesserte Version!

3

NEU!

Wireless charging: LED Lampen Satz, 3-teilig

- Effiziente und komfortable Ladefunktion durch optimierte Selbstpositionierung der Lampe auf dem Pad
- Kabellos mobil und vielseitig einsetzbar, besonders in extrem engen Bereichen

Inhalt:

- 1979 W-82 LED Pocket Light
- 1979 W-92 LED Slim Light
- 1979 WP-2 Ladepad für 2 Lampen
- USB-C Kabel, 100 cm
- Netzteil 5 V, 2 A

Inkl. Ladekabel und Netzteil für das Pad



Erhältlich ab Oktober 2021

1979 W1/3
EAN-No. 4000896241408

144,30€*
netto

Ladevorgang startet umgehend nach Auflegen der Lampe





Optimierte Selbstpositionierung der Slim Light

Neue Features:



Mit Bumper



10% mehr Lichtstärke



30% mehr Akku-Power



Dimmschalter (Click and hold)

NEU!

Erhältlich ab Oktober 2021

Für extrem enge Anwendungsbereiche und großflächige, homogene Ausleuchtung!



120° verstellbarer und in 5 Stufen arretrierbarer Aluminium-Kopf zur Einstellung der Arbeitsbereich-Ausleuchtung



Batteriestatus- und Ladestandanzeige



Ausklappbarer 360° drehbarer Haltehaken



Starker gummierter Haltemagnet an Unterseite



USB-C



Mit Ladekabel

- Lademöglichkeit / Stromversorgung über USB-C Buchse 5 V, maximal 1 A 1000 mA
- Inklusive 100 cm USB-C Ladekabel (ohne USB-Netzteil)

Wireless charging

- Ladevorgang startet umgehend nach Auflegen der Lampe
- Wireless charging Pad 1979 WP-1 oder 1979 WP-2 wird benötigt (nicht im Lieferumfang enthalten)

1979 W-92
EAN-No. 4000896241422

69,60€*
netto

1979 N-92
EAN-No. 4000896241415

77,90€*
netto



HAZET No.	Leuchtdauer (h) Hauptlicht	Leuchtdauer (h) Toplicht	Lichtstrom/Lumen Hauptlicht	Lichtstrom/Lumen Toplicht	Schutzgrad IP	Stoßfestigkeit IK	Ladedauer (h)	Akku-Kapazität	Maße mm
1979 W-92	3 – 14	11	110 – 1.100	150	I65	08	5.5	3.6 V, 4.500 mAh	367 x 62 x 47
1979 N-92							4.5		

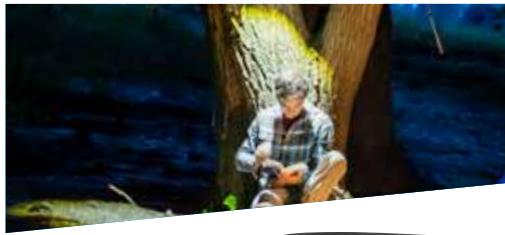

Handliche Größe, solide und robuste Ausführung

NEU!

LED Solid Light



Top-Licht



Batteriestatus- und Ladestandanzeige



Dimmschalter zur optimalen Lichtanpassung (Click and hold). Wechsel zwischen Top- und Haupt-Licht

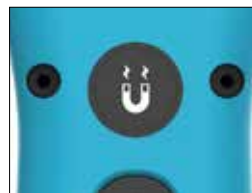

Starker gummierter Haltemagnet an Unterseite



Ausklappbarer 360° drehbarer Haltehaken

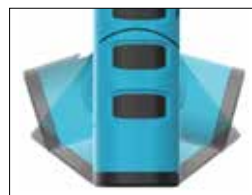

180° verstellbarer und in 5 Stufen arretierbarer Fuß

Erhältlich ab Oktober 2021



USB-C



Wireless charging

- Ladevorgang startet umgehend nach Auflegen der Lampe
- Wireless charging Pad 1979 WP-1 oder 1979 WP-2 wird benötigt (nicht im Lieferumfang enthalten)

1979 W-85

EAN-No. 4000896241484

61,30€*
netto

Mit Ladekabel

- Lademöglichkeit / Stromversorgung über USB-C Buchse 5 V, maximal 1 A 1000 mA
- Inklusive 100 cm USB-C Ladekabel (ohne USB-Netzteil)

1979 N-85

EAN-No. 4000896241491

57,10€*
netto

HAZET No.	Leuchtdauer (h) Hauptlicht	Leuchtdauer (h) Toplicht	Lichtstrom/Lumen Hauptlicht	Lichtstrom/Lumen Toplicht	Schutzgrad IP	Stoßfestigkeit IK	Ladedauer (h)	Akku-Kapazität	Maße mm
1979 W-85	3 – 20	4.5	60 – 600	300	65	09	3.5	3.7 V, 2.600 mAh	255 x 55 x 35
1979 N-85							3		

Inkl. Teuerungszuschlag ab 01.09.2021

Steckschlüssel-Einsatz Satz FORD Radverschraubung 18x20 mm

- Lösewerkzeug **beidseitig verwendbar** u.a. für FORD Modelle B-Max, C-Max, EcoSport, Fiesta, Focus, GrandC-Max, KA, Kuga, Mondeo, Puma, Ranger, Tourneo, Transit
- Problemstellung: Bei fehlender oder deformierter Chromabdeckung kann die Radmutter mit dem normalen 19 mm Einsatz nicht mehr betätigt werden

12⁵ 1/2 12⁵ 1/2 2



- Inhalt:**
- 900 SLg-18x20 Steckschlüssel-Einsatz
 - 917 S-3 Verlängerung

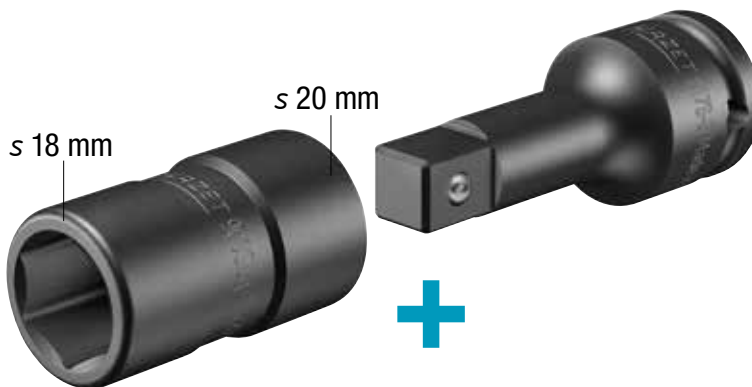

Made in Germany
900 SLg-18x20/2
EAN-No. 4000896242023

25,50€*
netto

s 18 mm

Für die Anwendung bei fehlender Chromabdeckung

s 20 mm

Für die Anwendung bei beschädigter / deformierter Chromabdeckung

Verlängerung kann durch **innenliegenden Vierkant beidseitig verwendet** werden

12⁵ 1/2 12⁵ 1/2

Steckschlüssel-Einsatz FORD Radverschraubung 18x20 mm

- Für Maschinenbetätigung
- Oberfläche: phosphatiert, geölt
- Länge: 50 mm

12⁵ 1/2



Made in Germany
900 SLg-18x20
EAN-No. 4000896241934

10,30€*
netto

Verlängerung

- Mit Kugelsicherung
- Für Maschinenbetätigung
- Oberfläche: phosphatiert, geölt
- Länge: 75 mm

12⁵ 1/2 12⁵ 1/2



Made in Germany
917 S-3
EAN-No. 4000896241927

16,40€*
netto

Steckschlüssel mit T-Griff

- Flexible Verwendung von Steckschlüssel / Schraubendreher-Einsätzen mit 6,3 mm 1/4" Antrieben
- Problemlose Betätigung tiefliegender Verschraubungen durch langen Steckgriff
- Lange Ausführung
- Mit Kugelsicherung
- Griffbreite: 105 mm

6.3 1/4"



l ₁ mm	l ₂ mm
262	295

866-10
EAN-No. 4000896241842

10,30€*
netto

Ölfilter-Schlüssel Satz

- Zur Betätigung von Ölfiltern und Ölfiltergehäusen
- Formschlüssige Aufnahme des Ölfiltergehäuses
- Geforderter Drehmoment-Schraubanzug möglich
- Zur Betätigung bei
 - 2169-12: Ölfilter an **OPEL** Modelle Astra K, Insignia B mit 1,5 Diesel-Motoren F15DVC, F15DVH mit 77KW / 90KW
 - 2169-13: Zur Betätigung der Ölfilter an **HYUNDAI** i30, Tucson **KIA** Ceed, Sportage, Soul, Stonic mit 1,6 CRDI Motor
 - 2169-8A: Zur Betätigung der Ölfilter an **FORD** Modellen z.B. mit EcoBoost Motoren u.a. B-Max; C-Max 2; Fiesta 5-6-7; Focus 2-3; Fusion; Galaxy; Mondeo 4-5; Tourneo; Transit, Ka+; Kuga 2; S-Max **MAZDA** 2 (DL, DJ) 1,5D; 3 (BK, BL) 2,0 (BM, BN) 1,5D - 2,2D (BP) 1,8D; 5 (CW) 1,8-2,0; 6 (GG) 1,8-2,0 (GY, GH) 1,8-2,0-2,5 (GJ, GL) 2,2D; CX-3 (DK) 1,5D-1,8D; CX-5 (KE, GH, KF) 2,2D; CX-7 (ER) 2,3D-2,5D; MX-5 (NC) 1,8-2,0



2169-12

Made in Germany

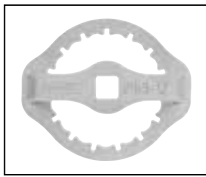

2169-13

Made in Germany

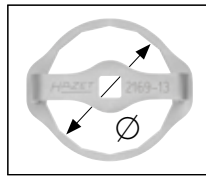

2169-8A

Inhalt:
 – 2169-12
 – 2169-13
 – 2169-8A

2169/3
 EAN-No. 4000896241989

47,80€*
 netto

Ölfilter-Schlüssel, einzeln

HAZET No.	■	Abtrieb	S	∅ mm	EAN-No. 4000896+	€* netto
2169-12		15-Rillen	74,7	107	241798	17,60
2169-13		14-kant	80	92	241859	17,60
2169-8A		15-kant	74	105	Siehe Seite 53	

Türscharnier Bit Satz

- Steckverbindung 9 x 12 mm Vierkant ■
- Alle **VW, AUDI, SEAT, ŠKODA** Türscharnier-Bits in einem Satz
- Drehmomentgesteuerter Schraubanzug möglich (Herstellerangaben beachten)
- Ein- und Ausbau sowie Einstellen der Fahrer- bzw. Beifahrertür:
 - Ausbau bzw. Lösen in Verbindung mit Werkzeughalter HAZET 6396
 - Einbau mit Drehmoment-Schlüssel HAZET 6290-1CT oder 5290-3CT
- Zur Betätigung bei
 - 2597-01: **VW, ŠKODA** Fabia 2 Bj. 2007 → 2014, Roomster Bj. 2006 → 2015, **AUDI** A5 Bj. 2007 → 2016
 - 2597-02: **VW** Golf 4 Bj. 1997 → 2006, Golf 7 Bj. 2012 → 2021, Passat B5 Bj. 1996 → 2000, **SEAT** León Bj. 1999 → 2006
 - 2597-03: **VW** Golf 5 Bj. 2003 → 2008, Golf 6 Bj. 2008 → 2012, Passat B6 Bj. 2005 → 2010, Caddy Bj. 2004 → 2010, Beetle Bj. 2011 → 2019, Sharan 2 Bj. 2010 →, Tiguan Bj. 2011 →, Touran Bj. 2010 →, **ŠKODA** Superb Bj. 2008 →
 - 2597-04: **VW** Polo 6 Bj. 2017 →, T-Cross Bj. 2018, **ŠKODA** Fabia 3 Bj. 2014 →, **PORSCHE** Panamera
 - 2100-02: Zum Auswechseln der Bits und zur Betätigung der Innensechskant Schraube

- Inhalt:**
- 2597 Türscharnier Einsteck-Werkzeug, inkl. Bit T45 TORX®
 - 2597-02 Bit (XZN) M10
 - 2597-03 Bit (XZN) M8
 - 2597-04 Bit (XZN) M12
 - 2100-02 Winkelschraubendreher

 Made in Germany
2597-2/5
 EAN-No. 4000896242122

39,50€*
 netto

Türscharnier Bit

- Abtriebsgröße: M12
- Länge: 22 mm

 Made in Germany
2597-04
 EAN-No. 4000896241972

7,30€*
 netto

Inkl. Teuerungszuschlag ab 01.09.2021

Halbschalen Paar

- Ergänzung für Sicherungsring-Zangen Satz HAZET 1847-12/15
- Einfache, beschädigungsfreie Montage des Antriebswellengelenks an VW T5/T6
- Halbschalen Paar: \varnothing 32,8 mm
- Halbschalen Paar kann mit der mitgelieferten Schaumstoffeinlage passgenau und sicher im Werkzeug-Satz 1847-12/15 untergebracht werden
- Fachgerechtes, zentriertes Einsetzen des Sicherungsrings, z.B. bei der Montage des Gelenks auf Antriebswelle

2

NEU!



**Ergänzung für HAZET
Sicherungsring-Zangen Satz
1847-12/15 (siehe Seite 59)!**

Made in Germany
1847-128/2
EAN-No. 4000896242009

41,50€*
netto



Lieferung in Schaumstoffeinlage



Passgenau für den Satz 1847-12/15

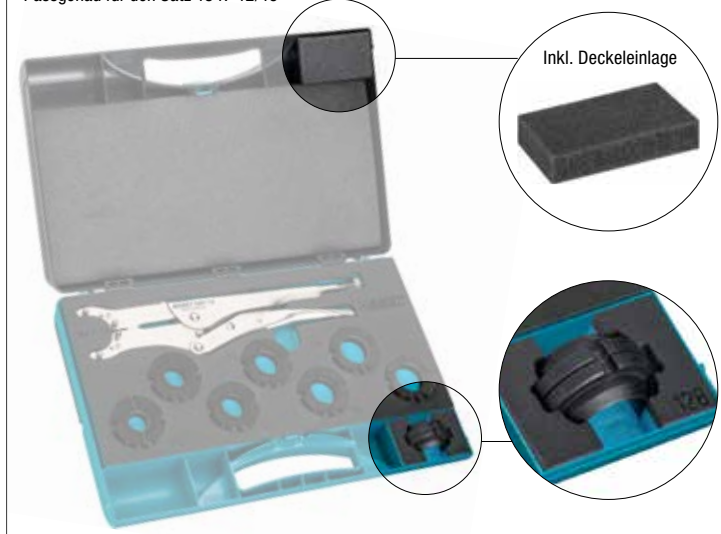

Inkl. Deckeinlage



Schraubstockbefestigung

- Schraubstockbefestigung für HAZET Schraubstock 2175 N auf Werkstattwagen 179 N · 179 NX · 179 NXL · 179 NXLL (ab Herstelldatum 01.07.2019)
- Einfache Montage der Schraubstockbefestigung 179 N-75 auf der Arbeitsplatte der rechten Wagenseite
- Inklusive Befestigungsmaterial (Schrauben und Scheiben) für Schraubstock 2175 N
- Einfache Anbringung der Tür 179 N-21, des Laptop-Halters 179 W-42 sowie des Grundhalters 179 W-40 bei montiertem Schraubstock möglich
- Oberfläche: schwarz matt, glatt pulverbeschichtet

NEU!

Made in Germany
179 N-75
EAN-No. 4000896241835

92,40€*
netto

Montageschritte auf rechter Wagenseite



Zubehör

HAZET No.	Bezeichnung	b mm	st mm	sb max. mm	kg	EAN-No. 4000896 +	€* netto
2175 N	Parallel-Schraubstock ¹	100	50	125	4.73	013685	205,60

¹ Detailbeschreibung im Werkzeug-Handbuch 2021 auf Seite 372

Assistent®



Werkstatt- wagen



340 Profi- Werkzeuge

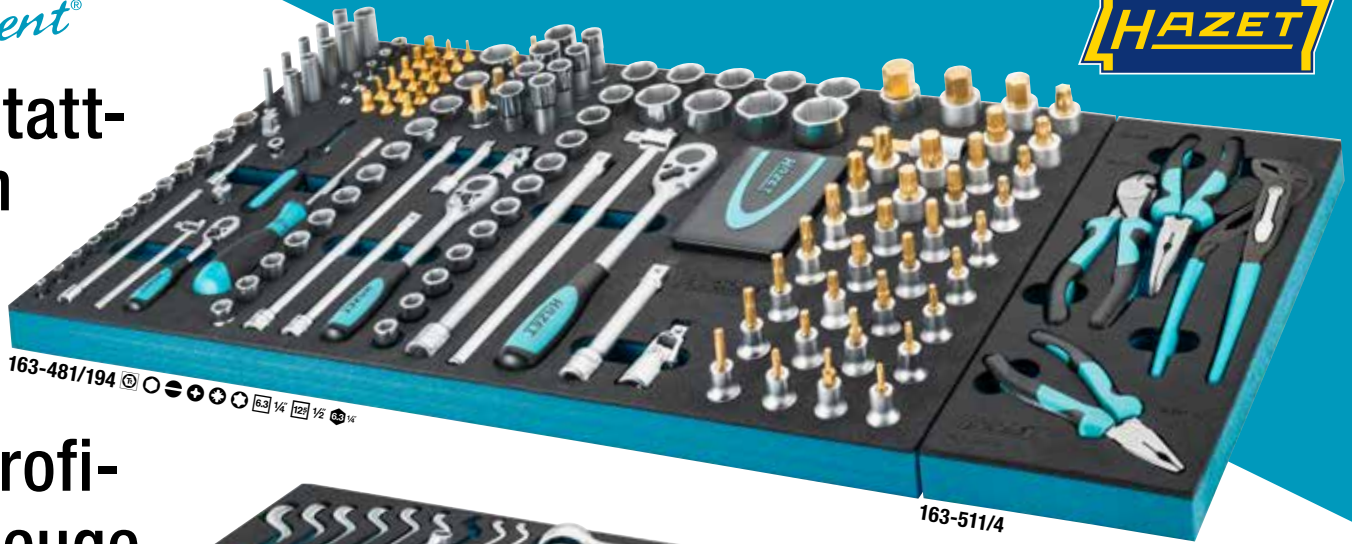

163-481/194

163-511/4

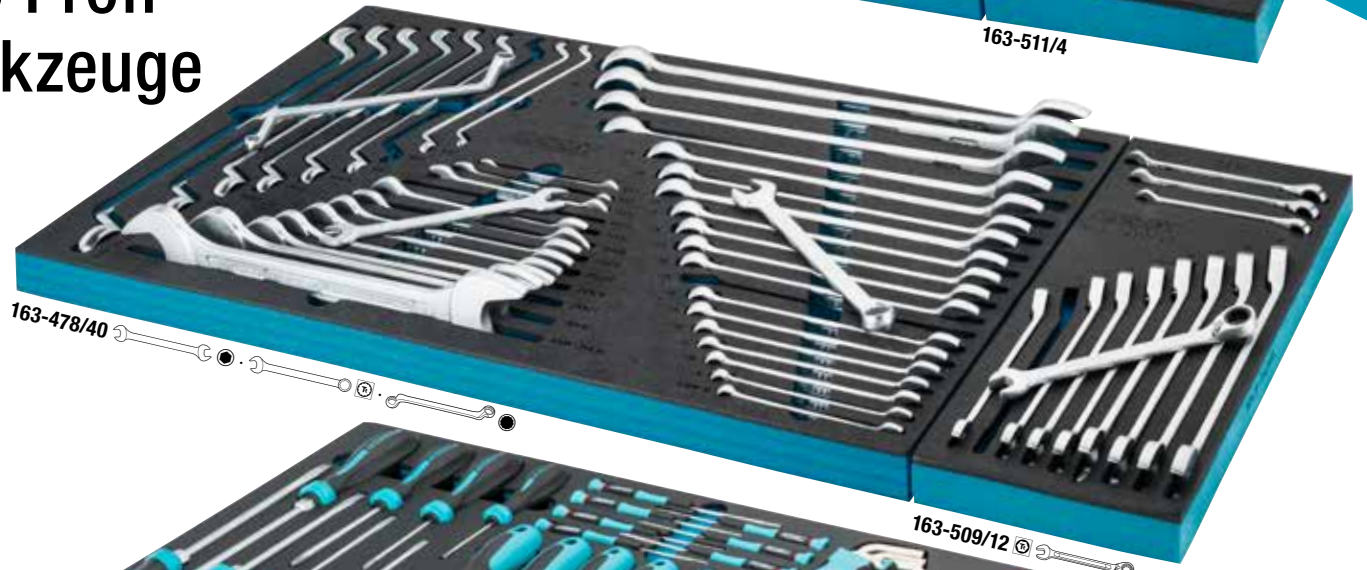

163-478/40

163-509/12

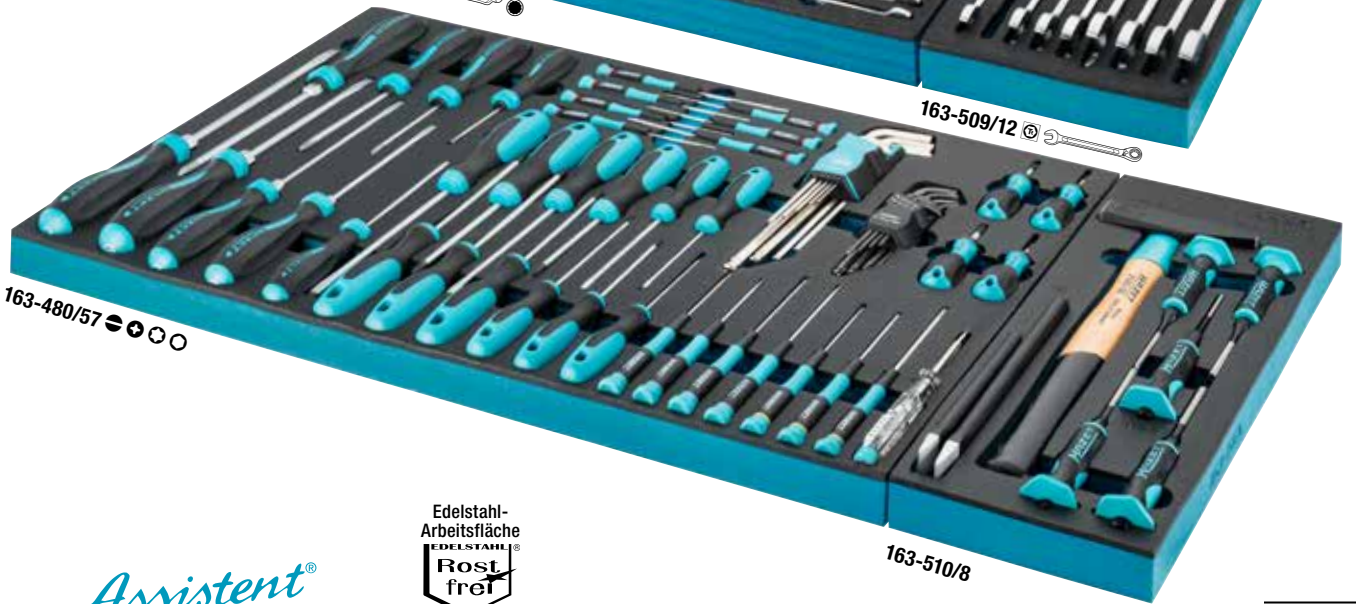

163-480/57

163-510/8



Assistent®



179N XXL-7

Made in Germany

H x B x T

1.020 x 1.133 x 518 mm

340

179N XXL-7/340

EAN-No. 4000896215072

3.113,-€*
netto

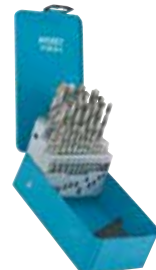

2128 N-1



4 000896 242535

Ihr HAZET-Fachhändler

Copyright 2021 ©
HAZET-WERK Hermann Zerver GmbH & Co KG
Güldenwerther Bahnhofstraße 25-29,
D-42857 Remscheid, Germany

SWWZ_2/DE/EUR 1 06.2021/50./JK/MD

* Unverbindlich empfohlene Aktionspreise (UVPs) ohne MwSt.; während des Aktionszeitraums ersetzen diese alle anderen UVPs
Keine Haftung für Druckfehler! Technische Änderungen und Irrtümer vorbehalten. Abbildungen können aus Darstellungsgründen vom Original abweichen und sind daher unverbindlich ©