

SONDERAKTION

Frühjahr/Sommer 2022



PRECITOO[®]

IMMER DIE RICHTIGE LÖSUNG

TRENNSCHEIBE

Ø 115 / 125 mm

PRETEC®



VPE

50 Stück

NEU

Ausführung und Verwendung:

- ▶ Hochleistungstrennscheibe für Stahl und Edelstahl, mit hervorragendem Schnittgefühl
- ▶ trennfreudig, bei hoher Standzeit - für schnelles, produktives Trennen
- ▶ ideal zur Bearbeitung dünnwandiger Profile und Rohre
- ▶ hohe Schnittleistung und geringe Gratbildung sorgen für saubere Schnittflächen
- ▶ enthält keine eisen- (FE), chlor- (Cl) oder schwefelhaltigen (S) Füllstoffe

Lieferung:

Nur in Verpackungseinheiten.

Hinweis:

Preisangabe in Stück.

AKTIONSPREIS
ab **0,75** €



Art.-Nr.	463335 Stahl/Inox		Ø mm	Stärke mm	Bohrung Ø mm	Scheibenform	max. U/min ¹
	ab 50 Stück	ab 500 Stück					
115x1,0	0,83	0,75	115	1	22,23	gerade	13.300
125x1,0	0,89	0,79	125	1	22,23	gerade	13.300

FEUCHTE REINIGUNGS- TÜCHER



Category Code: A1, C1
NSF Registration No. 165600

PREMUS®

NEU

Ausführung:

- ▶ schnell wirksame, oberflächenaktive Reinigungstücher
- ▶ müheloses Entfernen von Verschmutzungen, Ölen und Fetten auf Werkzeugen, Oberflächen und Händen
- ▶ fusselarm, gute Hautverträglichkeit
- ▶ kennzeichnungsfrei
- CKW- und aromatenfrei
- silikon- und lösemittelfrei
- ▶ Lebensmittelfreigabe nach NSF C1 und A1

AKTIONSPREIS
ab **13,40** €

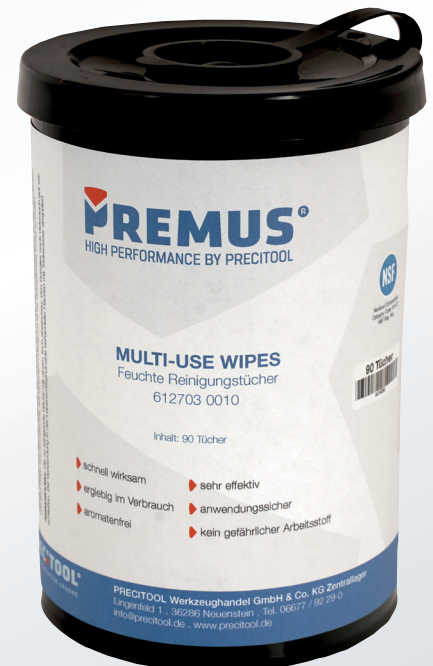

Art.-Nr.	612703			Inhalt
	ab 1 Stück	ab 6 Stück	ab 24 Stück	
0010	15,95	15,05	13,40	90 Tücher

	P N/mm ²	K HB
100010	(850)	(200)
vc = m/min.		
100010	8-25	15-25

HSS	DIN 338	Typ N	Zähne 2	118°	Zylinder schaft	P
K						

Ausführung:
- Kegelmantelschliff
- rollgewalzte Standardqualität

Verwendung:
Standard-Spiralbohrer für den allgemeinen Werkstattgebrauch.

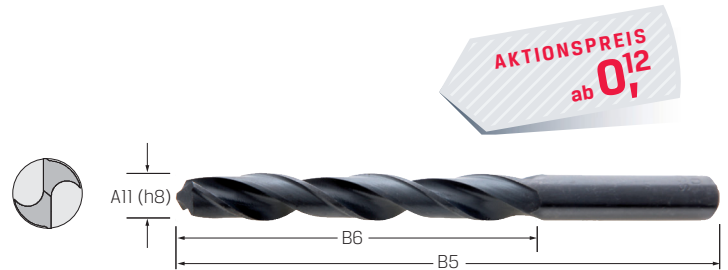

Art.-Nr.	100010 rollgewalzt			A11 mm	B5 mm	B6 mm	f mm/U	Art.-Nr.	100010 rollgewalzt			A11 mm	B5 mm	B6 mm	f mm/U	Art.-Nr.	100010 rollgewalzt			A11 mm	B5 mm	B6 mm	f mm/U
	ab 1 Stück	ab 10 Stück							ab 1 Stück	ab 10 Stück							ab 1 Stück	ab 10 Stück					
1,00	0,14	0,12	1	34	12	0,014-0,018		4,30	0,18	0,16	4,3	80	47	0,080-0,125	7,60	0,53	0,47	7,6	117	75	0,100-0,160		
1,10	0,14	0,12	1,1	36	14	0,014-0,018		4,40	0,18	0,16	4,4	80	47	0,080-0,125	7,70	0,53	0,47	7,7	117	75	0,100-0,160		
1,20	0,14	0,12	1,2	38	16	0,014-0,018		4,50	0,18	0,16	4,5	80	47	0,080-0,125	7,80	0,53	0,47	7,8	117	75	0,100-0,160		
1,30	0,14	0,12	1,3	38	16	0,014-0,018		4,60	0,23	0,20	4,6	80	47	0,080-0,125	7,90	0,53	0,47	7,9	117	75	0,100-0,160		
1,40	0,14	0,12	1,4	40	18	0,014-0,018		4,70	0,23	0,20	4,7	80	47	0,080-0,125	8,00	0,53	0,47	8	117	75	0,125-0,200		
1,50	0,14	0,12	1,5	40	18	0,014-0,018		4,80	0,23	0,20	4,8	86	52	0,080-0,125	8,10	0,65	0,57	8,1	117	75	0,125-0,200		
1,60	0,14	0,12	1,6	43	20	0,014-0,018		4,90	0,23	0,20	4,9	86	52	0,080-0,125	8,20	0,65	0,57	8,2	117	75	0,125-0,200		
1,70	0,14	0,12	1,7	43	20	0,014-0,018		5,00	0,23	0,20	5	86	52	0,080-0,125	8,30	0,65	0,57	8,3	117	75	0,125-0,200		
1,80	0,14	0,12	1,8	46	22	0,014-0,018		5,10	0,28	0,25	5,1	86	52	0,080-0,125	8,40	0,65	0,57	8,4	117	75	0,125-0,200		
1,90	0,14	0,12	1,9	46	22	0,014-0,018		5,20	0,28	0,25	5,2	86	52	0,080-0,125	8,50	0,65	0,57	8,5	117	75	0,125-0,200		
2,00	0,14	0,12	2	49	24	0,040-0,063		5,30	0,28	0,25	5,3	86	52	0,080-0,125	8,60	0,74	0,65	8,6	125	81	0,125-0,200		
2,10	0,14	0,12	2,1	49	24	0,040-0,063		5,40	0,28	0,25	5,4	93	57	0,080-0,125	8,70	0,74	0,65	8,7	125	81	0,125-0,200		
2,20	0,14	0,12	2,2	53	27	0,040-0,063		5,50	0,28	0,25	5,5	93	57	0,080-0,125	8,80	0,74	0,65	8,8	125	81	0,125-0,200		
2,30	0,14	0,12	2,3	53	27	0,040-0,063		5,60	0,32	0,28	5,6	93	57	0,080-0,125	8,90	0,74	0,65	8,9	125	81	0,125-0,200		
2,40	0,14	0,12	2,4	57	30	0,040-0,063		5,70	0,32	0,28	5,7	93	57	0,080-0,125	9,00	0,74	0,65	9	125	81	0,125-0,200		
2,50	0,14	0,12	2,5	57	30	0,050-0,080		5,80	0,32	0,28	5,8	93	57	0,080-0,125	9,10	0,81	0,71	9,1	125	81	0,125-0,200		
2,60	0,14	0,12	2,6	57	50	0,050-0,080		5,90	0,32	0,28	5,9	93	57	0,080-0,125	9,20	0,81	0,71	9,2	125	81	0,125-0,200		
2,70	0,14	0,12	2,7	61	33	0,050-0,080		6,00	0,32	0,28	6	93	57	0,080-0,125	9,30	0,81	0,71	9,3	125	81	0,125-0,200		
2,80	0,14	0,12	2,8	61	33	0,050-0,080		6,10	0,37	0,33	6,1	101	63	0,080-0,125	9,40	0,81	0,71	9,4	125	81	0,125-0,200		
2,90	0,14	0,12	2,9	61	33	0,050-0,080		6,20	0,37	0,33	6,2	101	63	0,080-0,125	9,50	0,81	0,71	9,5	125	81	0,125-0,200		
3,00	0,14	0,12	3	61	33	0,050-0,080		6,30	0,37	0,33	6,3	101	63	0,100-0,160	9,60	0,95	0,84	9,6	125	81	0,125-0,200		
3,10	0,14	0,12	3,1	65	36	0,050-0,080		6,40	0,37	0,33	6,4	101	63	0,100-0,160	9,70	0,95	0,84	9,7	133	87	0,125-0,200		
3,20	0,14	0,12	3,2	65	36	0,063-0,100		6,50	0,37	0,33	6,5	101	63	0,100-0,160	9,80	0,95	0,84	9,8	133	87	0,125-0,200		
3,30	0,14	0,12	3,3	65	36	0,063-0,100		6,60	0,44	0,39	6,6	101	63	0,100-0,160	9,90	0,95	0,84	9,9	133	87	0,125-0,200		
3,40	0,14	0,12	3,4	70	39	0,063-0,100		6,70	0,44	0,39	6,7	101	63	0,100-0,160	10,00	0,95	0,84	10	133	87	0,160-0,250		
3,50	0,14	0,12	3,5	70	39	0,063-0,100		6,80	0,44	0,39	6,8	109	69	0,100-0,160	10,20	1,02	0,90	10,2	133	87	0,160-0,250		
3,60	0,16	0,14	3,6	70	39	0,063-0,100		6,90	0,44	0,39	6,9	109	69	0,100-0,160	10,50	1,02	0,90	10,5	133	87	0,160-0,250		
3,70	0,16	0,14	3,7	70	39	0,063-0,100		7,00	0,44	0,39	7	109	69	0,100-0,160	11,00	1,14	1,01	11	142	94	0,160-0,250		
3,80	0,16	0,14	3,8	75	43	0,063-0,100		7,10	0,47	0,42	7,1	109	69	0,100-0,160	11,50	1,26	1,12	11,5	142	94	0,160-0,250		
3,90	0,16	0,14	3,9	75	43	0,063-0,100		7,20	0,47	0,42	7,2	109	69	0,100-0,160	12,00	1,38	1,22	12	151	101	0,160-0,250		
4,00	0,16	0,14	4	75	43	0,080-0,125		7,30	0,47	0,42	7,3	109	69	0,100-0,160	12,50	1,52	1,35	12,5	151	101	0,160-0,250		
4,10	0,18	0,16	4,1	75	43	0,080-0,125		7,40	0,47	0,42	7,4	109	69	0,100-0,160	13,00	1,68	1,49	13	151	101	0,160-0,250		
4,20	0,18	0,16	4,2	75	43	0,080-0,125		7,50	0,47	0,42	7,5	109	69	0,100-0,160									

Bitte berücksichtigen Sie...

die Bedeutung des Zeichens hinter den Preisangaben:

600904	+ = Preise ausschließlich Transport und Verpackungskosten
534,40 +	
563,70 +	

Alle Preise in Euro pro Stück, zzgl. MwSt. Nachdruck und Vervielfältigungen jeglicher Art, auch auszugsweise, sind nur mit schriftlicher Genehmigung der Fa. PRECITOOL Werkzeughandel GmbH & Co. KG, Zentrallager, 36286 Neuenstein, gestattet. Für Druckfehler übernehmen wir keine Haftung.

IMPRESSUM

Herausgeber und Konzept:
PRECITOOL Werkzeughandel GmbH & Co. KG Zentrallager Lingenfeld 1 | 36286 Neuenstein
Telefon: 06677 9229-0
E-Mail: info@precitool.de
Webseite: www.precitool.de
Verfasser:
Andreas Achternbosch,
Marko Dilchert,
Alexander Hollstein
Erscheinungsjahr: 2022

▶ Hochleistungsbohrer VHM Universal

PREMUS GP

	P N/mm ²	M N/mm ²	K HB	N N/mm ²	
102757	<1200	<750	<250	Alu	Bronze, Kupfer
vc = m/min.					
102757	105-120	50	120	120-320	120-180

Ausführung:

- neueste TiAlN Beschichtungstechnologie
- verstärkte Geometrie für Prozesssichere Bearbeitung
- hervorragende Standzeiten durch sorgfältige Auswahl des Hartmetalls (Qualität Ultra-Feinstkorn)
- gute Selbstzentrierung
- optimaler Spanbruch, auch bei größeren Bohrtiefen
- sehr breites Anwendungsfenster auch bei nicht optimalen Bedingungen
- beste Ergebnisse bei rotierendem und stehendem Einsatz
- hoher Rundlauf
- genaue Bohrungsqualitäten
- mit gedrahten Kühlkanälen



AKTIONSPREIS
ab **138,00**



Art.-Nr.	102757 GP, 5x A11, TiAlN, HB, IKZ		
SET	ab 1 Stück 154,30	ab 5 Stück 146,20	ab 10 Stück 138,00

▶ Kegelsenker mit eingeschliffenen Spanbrechern

PREMUS

	P N/mm ²	M N/mm ²	K HB	S N/mm ²	N N/mm ²	
110197	<850	<750	<850	Titan	Kupfer, Messing	Kunststoffe
vc = m/min.						
110197	18-23	20-25	15-20	5-10	40-60	20-40

Ausführung:

- TiAlN beschichtet
- rechtsschneidend, mit 3 Schneiden
- **extrem ungleiche Teilung**
- **mit eingeschliffenen Spanbrechern**

Verwendung:

Zur Bearbeitung von Stahl, Guss und Buntmetallen.

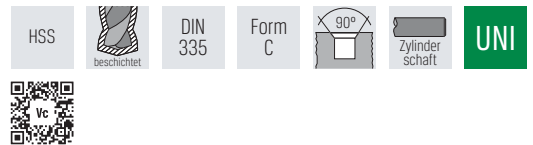

AKTIONSPREIS
ab **107,00**

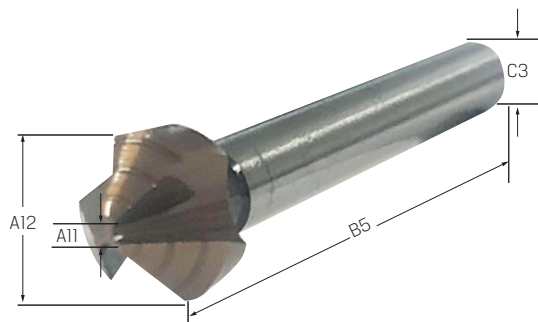

Art.-Nr.	110197 HSS 90°, TiAlN		A11 mm	A12 mm	B5 mm	C3 mm	f mm/U
	ab 1 Stück	ab 10 Stück					
6,3	11,85	10,70	1,5	6,3	45	5	0,040-0,120
8,3	13,35	12,05	2	8,3	50	6	0,040-0,120
10,4	13,70	12,35	2,5	10,4	50	6	0,040-0,120
12,4	16,45	14,85	2,8	12,4	56	8	0,050-0,160
16,5	19,00	17,15	3,2	16,5	60	10	0,050-0,160
20,5	23,75	21,45	3,5	20,5	63	10	0,060-0,210
25,0	28,30	25,55	3,8	25	67	10	0,060-0,210
31,0	38,35	34,60	4,2	31	71	12	0,080-0,220

Art.-Nr.	110197 HSS 90°, TiAlN		Inhalt
SET	ab 1 Stück 100,40	ab 5 Stück 90,70	6,3 10,4 16,5 20,5 25

	P N/mm ²	H HRC	M N/mm ²	K HB	S N/mm ²	N N/mm ²	
110187	<1.200	<55	<700	<250	Titan	Kupfer-, Zink-, Magnesium-Legierungen, Alu	Kunststoffe
vc = m/min.							
110187	12-36	5	10	12-14	10	30-42	42

HSS



beschichtet

DIN 335



Form C



90°





Zylinder schaft



UNI



- Ausführung:**
- HSS spezialbeschichtet
 - rechtsschneidend, mit 3 Schneiden
 - **extrem ungleiche Teilung**
 - radial hinterschliften

Verwendung:
Zur Bearbeitung von Stahl, Guss und Buntmetallen.

AKTIONSPREIS
ab **13,20**

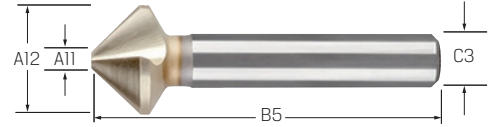

Argument Nr. 1
Reduziert Axialkraft um 50 %

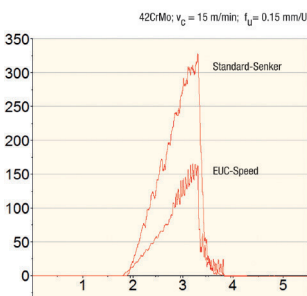

Argument Nr. 2
Reduziert Radialkraft um 25 %

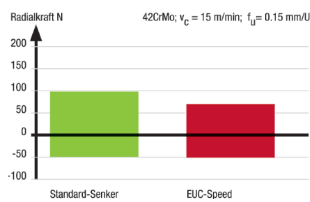

Argument Nr. 3
Extrem ungleiche Teilung



Argument Nr. 4
Optimierte Senkung

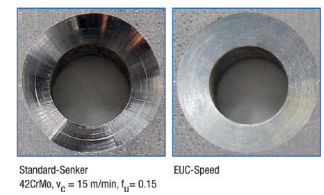

Art.-Nr.	110187 HSS			A11 mm	A12 mm	B5 mm	C3 mm	f mm/U
	ab 1 Stück	ab 5 Stück	ab 10 Stück					
4,30	14,40	13,70	13,20	1,3	4,3	40	4	0,030 - 0,100
6,00	15,50	14,70	14,10	1,5	6	45	5	0,040 - 0,120
6,30	15,60	14,80	14,20	1,5	6,3	45	5	0,040 - 0,120
8,00	16,90	16,10	15,50	2	8	50	6	0,060 - 0,140
8,30	17,30	16,40	15,70	2,3	8,3	50	6	0,060 - 0,140
10,00	17,70	16,80	16,10	2,5	10	50	6	0,060 - 0,140
10,40	17,70	16,80	16,10	2,5	10,4	50	6	0,060 - 0,140
11,50	20,20	19,20	18,40	2,8	11,5	56	8	0,060 - 0,140
12,40	21,10	20,00	19,20	2,8	12,4	56	8	0,070 - 0,180
15,00	23,80	22,60	21,70	3,2	15	56	10	0,070 - 0,180
16,50	24,40	23,20	22,30	3,2	16,5	60	10	0,080 - 0,200
19,00	26,90	25,50	24,50	3,5	19	63	10	0,080 - 0,200
20,50	30,30	28,80	27,60	3,5	20,5	63	10	0,090 - 0,240
23,00	33,10	31,50	30,20	3,8	23	67	10	0,090 - 0,240
25,00	36,50	34,70	33,30	3,8	25	67	10	0,120 - 0,300
31,00	44,70	42,50	40,80	4,2	31	71	12	0,120 - 0,300

AKTIONSPREIS
ab **109,00**



Art.-Nr.	110187 HSS, Satz, 5-teilig			Inhalt
SET	ab 1 Stück 119,50	ab 5 Stück 113,50	ab 10 Stück 109,00	6,3 10,4 16,5 20,5 25 mm

Handgewindebohrer HSS

PRETEC®



	P N/mm ²	K HB	N N/mm ²	
130050	<850	<150	Alu <600	Kupfer
130140	<850	<150	Kupfer <600	Alu <600

Ausführung:

- dreiteiliger Satz, bestehend aus Vor-, Mittel- und Fertigschneider
- Gewindeprofil aus dem Vollen geschliffen
- Flanke geschliffen und hinterschliffen

Anschnitt:

Vorschneider 6-8 Gang, Form A; Mittelschneider 3-5 Gang, Form D; Fertigschneider 2-3 Gang, Form C für Grundloch- und Durchgangsgewinde.

M Metrisches Gewinde	HSS	DIN 352
	DIN 13	6H
	P	

AKTIONSPREIS
ab **5,84**,-

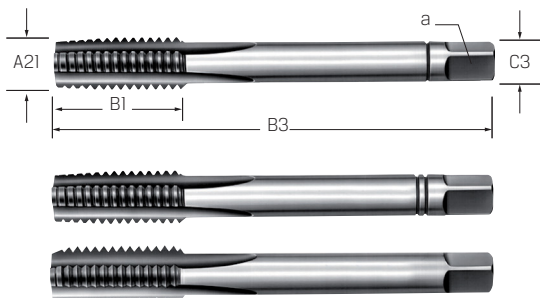

Art.-Nr.	130050 metrisch		A21 metrisch	Gewinde- steigung mm	B1 mm	B3 mm	C3 mm	a mm	Kern-Ø mm
	ab 1 Stück	ab 10 Stück							
M2	15,00	13,25	M2	0,4	8	36	2,8	2,1	1,6
M3	6,60	5,84	M3	0,5	9	40	3,5	2,7	2,5
M4	6,60	5,84	M4	0,7	12	45	4,5	3,4	3,3
M5	7,04	6,23	M5	0,8	13	50	6	4,9	4,2
M6	7,04	6,23	M6	1	15	56	6	4,9	5
M8	7,89	6,99	M8	1,25	18	63	6	4,9	6,8
M10	9,31	8,25	M10	1,5	20	70	7	5,5	8,5
M12	11,70	10,35	M12	1,75	23	75	9	7	10,2
M20	42,30	37,45	M20	2,5	30	95	16	12	17,5
M24	53,50	47,40	M24	3	34	110	18	14,5	21

Handgewindebohrer HSS-Co, Inox

PRETEC®

	M N/mm ²			
130150	<1000	HSS-Co	DIN 352	

Ausführung:

- dreiteiliger Satz, bestehend aus Vor-, Mittel- und Fertigschneider
- Gewindeprofil aus dem Vollen geschliffen
- Flanke geschliffen und hinterschliffen
- **Dampfangelassen**

Anschnitt:

Vorschneider 6-8 Gang, Form A; Mittelschneider 3-5 Gang, Form D; Fertigschneider 2-3 Gang, Form C für Grundloch- und Durchgangsgewinde.

M Metrisches Gewinde	HSS-Co	DIN 352
	DIN 13	6H
M		

AKTIONSPREIS
ab **12,75**,-

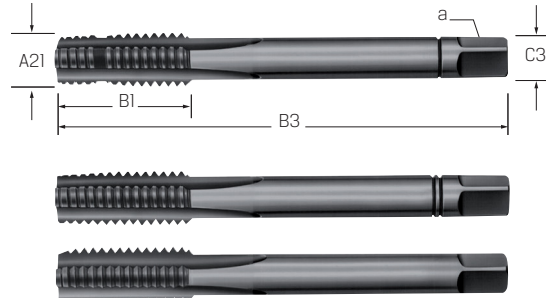

Art.-Nr.	130150 metrisch		A21 metrisch	Gewinde- steigung mm	B1 mm	B3 mm	C3 mm	a mm	Kern-Ø mm
	ab 1 Stück	ab 10 Stück							
M2	20,00	17,70	M2	0,4	8	36	2,8	2,1	1,6
M3	14,35	12,75	M3	0,5	9	40	3,5	2,7	2,5
M4	14,35	12,75	M4	0,7	11	45	4,5	3,4	3,3
M5	15,65	13,85	M5	0,8	13	50	6	4,9	4,2
M6	16,15	14,30	M6	1	15	56	6	4,9	5
M8	17,40	15,40	M8	1,25	19	63	6	4,9	6,8
M10	22,80	20,20	M10	1,5	22	70	7	5,5	8,5
M12	37,10	32,85	M12	1,75	25	75	9	7	10,2
M16	39,95	35,35	M16	2	25	80	12	9	14
M20	60,50	53,60	M20	2,5	32	95	16	12	17,5

Handgewindebohrer-Satz HSS

Ausführung:

- zusammengestellt aus 3-teiligen Gewindebohrersätzen 130050
- beim Öffnen stellen sich die Gewindebohrer automatisch auf
- geordnete und geschützte Aufbewahrung
- ideal zur Mitnahme auf Montage

Lieferung:

In Kunststoffkassette.

M Metrisches Gewinde	HSS		DIN 13	6H	P
--------------------------------	-----	---	--------	----	----------

AKTIONSPREIS
ab **56,85**,-



Art.-Nr.	131020 metrisch, Satz		Inhalt
	ab 1 Stück	ab 10 Stück	
M3-M12	64,20	56,85	je 1 Satz Handgewindebohrer 130050 M3 M4 M5 M6 M8 M10 M12

AKTIONSPREIS
ab **71,25**,-



Art.-Nr.	131220 metrisch, Satz mit Kernlochbohrer		Inhalt
	ab 1 Stück	ab 10 Stück	
M3-M12	80,45	71,25	je 1 Satz Handgewindebohrer 130050 M3 M4 M5 M6 M8 M10 M12 und je 1 Spiralbohrer Ø 2,5 3,3 4,2 5,0 6,8 8,5 10,2 mm

Gewindeschneidwerkzeug-Satz HSS

Ausführung:

Gewindebohrer, Schneideisen und Betätigungswerkzeuge aus HSS in Metallkassette.

M Metrisches Gewinde	HSS	DIN 352	DIN EN 22568	Metrisch 60°	DIN 13	6H
Lieferung im Etui						

AKTIONSPREIS
ab **96,00**

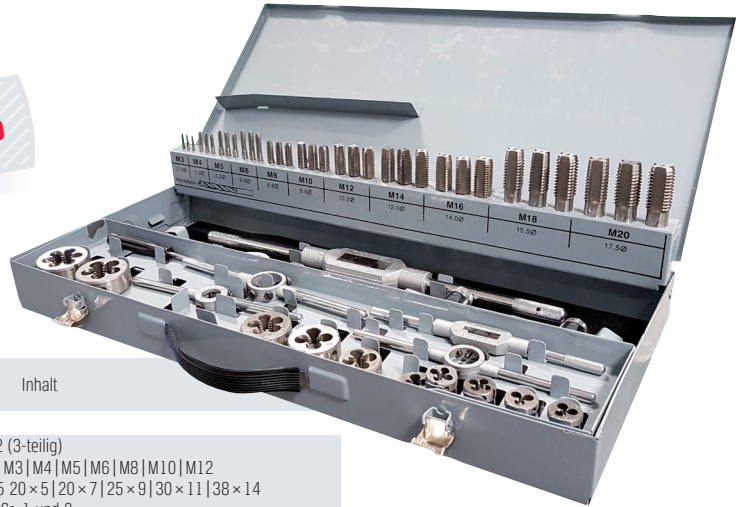

Art.-Nr.	131400 metrisch, Satz		Inhalt
	ab 1 Stück	ab 10 Stück	
M3-M12	108,40	96,00	je 1 Satz Handgewindebohrer DIN 352 (3-teilig) und 1 Stück Schneideisen DIN 22568 M3 M4 M5 M6 M8 M10 M12 je 1 Stück Schneideisenhalter DIN 225 20×5 20×7 25×9 30×11 38×14 je 1 Stück verst. Windeisen DIN 1814 Gr. 1 und 2 Gewindeschablone Schraubendreher 4,5 mm
M3-M20	213,20	188,80	je 1 Satz Handgewindebohrer DIN 352 (3-teilig) und 1 Stück Schneideisen M3 M4 M5 M6 M8 M10 M12 M14 M16 M18 M20, je 1 Stück Schneideisenhalter DIN 225 20×5 20×7 25×9 30×11 38×14 45×18 je 1 Stück verst. Windeisen DIN 1814 Gr. 1 und 3 Gewindeschablone Schraubendreher 4,5 mm

Maschinengewindebohrer Stahl

	P N/mm²		N N/mm²	
	132310	(850)	Alu (600)	Zink
132410				
vc = m/min.				
132310	6-10	12-20	8-10	
132410				

Ausführung:

- für Durchgangsgewinde
- Ansnittform B, 3,5-5 Gang
- metrische ISO-Gewinde
- aus Hochleistungs-Schnellstahl mit Cobaltanteil
- dampfangelassen

M Metrisches Gewinde	HSS-Co	beschichtet	Anschnittform B 3,5-5 Gang	Metrisch 60°	DIN 13	6H
Durchgangsbohrer						

AKTIONSPREIS
ab **4,79**



Art.-Nr.	132310 metrisch, HSS-Co, dampfangelassen		A21 metrisch	Gewinde- steigung mm	B1 mm	B2 mm	B3 mm	C3 mm	C4 mm	a mm	Kern-Ø mm
	ab 1 Stück	ab 10 Stück									
M2	6,83	6,21	M2	0,4	8	-	45	2,8	-	2,1	1,6
M2,5	6,55	5,96	M2,5	0,45	9	-	50	2,8	-	2,1	2,05
M3	5,26	4,79	M3	0,5	9	18	56	3,5	6	2,7	2,5
M4	5,46	4,97	M4	0,7	12	21	63	4,5	6	3,4	3,3
M5	5,64	5,13	M5	0,8	13	25	70	6	8	4,9	4,2
M6	5,64	5,13	M6	1	15	30	80	6	8	4,9	5
M8	6,52	5,93	M8	1,25	18	35	90	8	9	6,2	6,8
M10	8,10	7,37	M10	1,5	20	39	100	10	11	8	8,5

AKTIONSPREIS
ab **5,61**



Art.-Nr.	132410 metrisch, HSS-Co, dampfangelassen		A21 metrisch	Gewinde- steigung mm	B1 mm	B3 mm	C3 mm	C4 mm	a mm	Kern-Ø mm
	ab 1 Stück	ab 10 Stück								
M3	6,17	5,61	M3	0,5	9	56	2,2	4	-	2,5
M4	6,17	5,61	M4	0,7	12	63	2,8	5	2,1	3,3
M5	6,44	5,85	M5	0,8	13	70	3,5	6	2,7	4,2
M6	6,44	5,85	M6	1	15	80	4,5	6	3,4	5
M8	7,82	7,11	M8	1,25	18	90	6	8	4,9	6,8
M10	9,50	8,64	M10	1,5	20	100	7	8	5,5	8,5
M12	11,05	10,05	M12	1,75	23	110	9	10	7	10,2
M14	15,45	14,05	M14	2	25	110	11	12	9	12
M16	16,00	14,55	M16	2	25	110	12	12	9	14
M18	25,00	22,75	M18	2,5	30	125	14	14	11	15,5
M20	24,85	22,60	M20	2,5	30	140	16	15	12	17,5
M22	32,45	29,50	M22	2,5	30	140	18	17	14,5	19,5
M24	33,40	30,35	M24	3	36	160	18	17	14,5	21
M27	41,50	37,75	M27	3	36	160	20	19	16	24
M30	51,70	47,00	M30	3,5	40	180	22	21	18	26,5
M33	54,75	49,75	M33	3,5	42	180	25	-	20	29,5
M36	67,90	61,70	M36	4	50	200	28	-	22	32

Maschinengewindebohrer Stahl

	P N/mm ²	K HB	N N/mm ²	
133050	(850)	<200	Alu <600	Zink
133070			Alu <600	Kupfer
vc = m/min.				
133050	6-10		12-20	8-10
133070	12-15	6-8	15-30	10-15

Ausführung 133050:

- für Grundlochgewinde
- Anschnittform C, 2-3 Gang, 40° RSP
- aus HSSE mit 5 % Cobalt
- dampfangelassen

Ausführung 133070:

- für Grundlochgewinde
- Anschnittform C, 2-3 Gang, 40° RSP
- aus HSSE mit 5 % Cobalt
- TiN-beschichtet

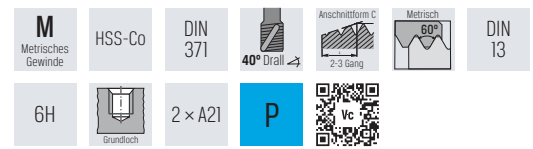

Art.-Nr.	133050 metrisch, HSS-Co, dampfangelassen		A21 metrisch	Gewinde- steigung mm	B1 mm	B2 mm	B3 mm	C3 mm	C4 mm	a mm	Kern-Ø mm
	ab 1 Stück	ab 10 Stück									
M3	5,12	4,65	M3	0,5	6	18	56	3,5	6	2,7	2,5
M4	5,23	4,76	M4	0,7	7	21	63	4,5	6	3,4	3,3
M5	5,33	4,85	M5	0,8	8	25	70	6	8	4,9	4,2
M6	5,33	4,85	M6	1	10	30	80	6	8	4,9	5
M8	6,39	5,81	M8	1,25	12	35	90	8	9	6,2	6,8
M10	8,23	7,49	M10	1,5	15	39	100	10	11	8	8,5



Art.-Nr.	133070 metrisch, HSS-Co, TiN		A21 metrisch	Gewinde- steigung mm	B1 mm	B2 mm	B3 mm	C3 mm	C4 mm	a mm	Kern-Ø mm
	ab 1 Stück	ab 10 Stück									
M3	8,33	7,58	M3	0,5	6	18	56	3,5	6	2,7	2,5
M4	9,06	8,24	M4	0,7	7	21	63	4,5	6	3,4	3,3
M5	9,19	8,36	M5	0,8	8	25	70	6	8	4,9	4,2
M6	10,40	9,45	M6	1	10	30	80	6	8	4,9	5
M8	13,20	12,00	M8	1,25	12	35	90	8	9	6,2	6,8
M10	16,35	14,90	M10	1,5	15	39	100	10	11	8	8,5

Maschinengewindebohrer Stahl

	P N/mm ²	K HB	N N/mm ²	
133150	(850)	<200	Alu <600	Zink
133170			Alu <600	Kupfer
vc = m/min.				
133150	6-10		12-20	8-10
133170	12-15	6-8	15-30	10-15

Ausführung 133150:

- für Grundlochgewinde
- Anschnittform C, 2-3 Gang, 40° RSP
- aus HSSE mit 5 % Cobalt

Ausführung 133170:

- für Grundlochgewinde
- Anschnittform C, 2-3 Gang, 40° RSP
- aus HSSE mit 5 % Cobalt
- TiN-beschichtet

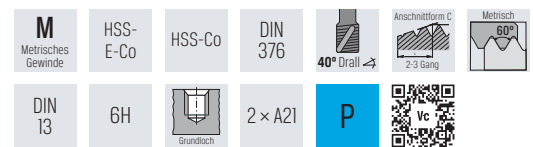

Art.-Nr.	133150 metrisch, HSS-Co, dampfangelassen		A21 metrisch	Gewinde- steigung mm	B1 mm	B3 mm	C3 mm	C4 mm	a mm	Kern-Ø mm
	ab 1 Stück	ab 10 Stück								
M4	5,89	5,36	M4	0,7	7	63	2,8	5	2,1	3,3
M5	6,07	5,52	M5	0,8	8	70	3,5	6	2,7	4,2
M6	6,07	5,52	M6	1	10	80	4,5	6	3,4	5
M8	7,77	7,07	M8	1,25	13	90	6	8	4,9	6,8
M10	9,31	8,46	M10	1,5	15	100	7	8	5,5	8,5
M12	10,75	9,75	M12	1,75	16	110	9	10	7	10,2
M14	15,30	13,90	M14	2	20	110	11	12	9	12
M16	17,30	15,70	M16	2	20	110	12	12	9	14
M18	22,45	20,40	M18	2,5	25	125	14	14	11	15,5
M20	24,40	22,15	M20	2,5	25	140	16	15	12	17,5



Art.-Nr.	133170 metrisch, HSS-Co, TiN		A21 metrisch	Gewinde- steigung mm	B1 mm	B3 mm	C3 mm	C4 mm	a mm	Kern-Ø mm
	ab 1 Stück	ab 10 Stück								
M4	11,00	10,00	M4	0,7	7	63	2,8	5	2,1	3,3
M5	11,35	10,35	M5	0,8	8	70	3,5	6	2,7	4,2
M6	11,35	10,35	M6	1	10	80	4,5	6	3,4	5
M8	15,60	14,20	M8	1,25	13	90	6	8	4,9	6
M10	16,40	14,90	M10	1,5	15	100	7	8	5,5	8,5
M12	22,15	20,15	M12	1,75	18	110	9	10	7	10,2
M14	28,60	26,00	M14	1,75	20	110	11	12	9	12
M16	30,90	28,10	M16	2	20	110	12	12	9	14
M18	48,70	44,30	M18	1,75	25	125	14	14	11	15,5
M20	49,25	44,80	M20	2,5	25	140	16	15	12	17,5

Maschinengewindebohrer Inox

M N/mm ²	
135010	<1000
vc = m/min.	
135010	3-7

M Metrisches Gewinde	HSS-Co	DIN 371
Anschnittform B 3,5-5 Gang	Metrisch 60°	DIN 13
6H	Durchgangloch	M



- Ausführung und Verwendung:**
- für Durchgangsgewinde
 - Anschnittform B, 3,5-5 Gang
 - aus Hochleistungs-Schnellstahl mit Cobaltanteil
 - dampfangelassen
 - für rostfreie Stähle

AKTIONSPREIS
ab **5,84**,-

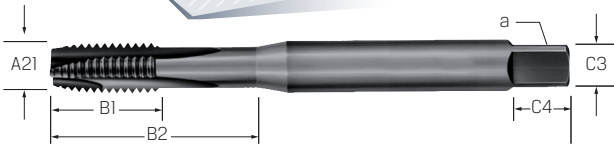

Art.-Nr.	135010 metrisch, HSS-Co, dampfangelassen		A21 metrisch	Gewinde- steigung mm	B1 mm	B2 mm	B3 mm	C3 mm	C4 mm	a mm	Kern-Ø mm
	ab 1 Stück	ab 10 Stück									
M3	6,42	5,84	M3	0,5	9	18	56	3,5	6	2,7	2,5
M3,5	6,96	6,33	M3,5	0,6	11	-	56	4	6	3	2,9
M4	6,42	5,84	M4	0,7	12	21	63	4,5	6	3,4	3,3
M5	6,65	6,05	M5	0,8	13	25	70	6	8	4,9	4,2
M6	6,65	6,05	M6	1	15	30	80	6	8	4,9	5
M8	8,23	7,49	M8	1,25	18	35	90	8	9	6,2	6,8
M10	9,62	8,75	M10	1,5	20	35	100	10	11	8	8,5

M N/mm ²	
135410	<1000
vc = m/min.	
135410	3-7

M Metrisches Gewinde	HSS-Co	DIN 371
Anschnittform C 2-3 Gang	Metrisch 60°	DIN 13
35° Drall	6H	Grundloch



- Ausführung:**
- für Grundlochgewinde
 - Anschnittform C, 2-3 Gang, 35° RSP
 - aus Hochleistungs-Schnellstahl mit Cobaltanteil
 - dampfangelassen

Verwendung:
Speziell für rostfreie Stähle.

AKTIONSPREIS
ab **5,88**,-

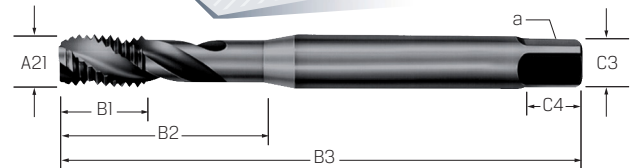

Art.-Nr.	135410 metrisch, HSS-Co, dampfangelassen		A21 metrisch	Gewinde- steigung mm	B1 mm	B2 mm	B3 mm	C3 mm	C4 mm	a mm	Kern-Ø mm
	ab 1 Stück	ab 10 Stück									
M3	6,47	5,88	M3	0,5	5	18	56	3,5	6	2,7	2,5
M3,5	7,08	6,44	M3,5	0,6	6	20	56	4	6	3	2,9
M4	6,47	5,88	M4	0,7	7	21	63	4,5	6	3,4	3,3
M5	6,68	6,08	M5	0,8	8	25	70	6	8	4,9	4,2
M6	6,68	6,08	M6	1	10	30	80	6	8	4,9	5
M8	8,50	7,73	M8	1,25	13	35	90	8	9	6,2	6,8
M10	10,30	9,35	M10	1,5	15	39	100	10	11	8	8,5

M N/mm ²	
135110	<1000
vc = m/min.	
135110	3-7

M Metrisches Gewinde	HSS-Co	DIN 376
Anschnittform B 3,5-5 Gang	Metrisch 60°	DIN 13
6H	Durchgangloch	M



- Ausführung:**
- für Durchgangsgewinde
 - Anschnittform B, 3,5-5 Gang
 - aus Hochleistungs-Schnellstahl mit Cobaltanteil
 - dampfangelassen

AKTIONSPREIS
ab **7,34**,-



Art.-Nr.	135110 metrisch, HSS-Co, dampfangelassen		A21 metrisch	Gewinde- steigung mm	B1 mm	B3 mm	C3 mm	C4 mm	a mm	Kern-Ø mm
	ab 1 Stück	ab 10 Stück								
M5	8,07	7,34	M5	0,8	16	70	3,5	6	2,7	4,2
M6	8,23	7,49	M6	1	19	80	4,5	6	3,4	5
M8	8,96	8,15	M8	1,25	22	90	6	8	4,9	6,8
M10	13,15	11,95	M10	1,5	24	100	7	8	5,5	8,5
M12	13,65	12,40	M12	1,75	29	110	9	10	7	10,2
M14	20,90	19,00	M14	2	30	110	11	12	9	12
M16	21,10	19,20	M16	2	32	110	12	12	9	14
M18	33,15	30,15	M18	2,5	34	125	14	14	11	15,5
M20	33,15	30,15	M20	2,5	34	140	16	15	12	17,5
M24	45,25	41,15	M24	3	38	160	18	17	14,5	21
M27	57,80	52,55	M27	3	38	160	20	19	16	24
M30	74,50	67,70	M30	3,5	45	180	22	21	18	26,5

M N/mm ²	
135510	<1000
vc = m/min.	
135510	3-7

M Metrisches Gewinde	HSS-Co	DIN 376
Anschnittform C 2-3 Gang	Metrisch 60°	DIN 13
35° Drall	6H	Grundloch



- Ausführung:**
- für Grundlochgewinde
 - Anschnittform C, 2-3 Gang, 35° RSP
 - aus Hochleistungs-Schnellstahl mit Cobaltanteil
 - dampfangelassen

Verwendung:
Speziell für rostfreie Stähle.

AKTIONSPREIS
ab **7,64**,-



Art.-Nr.	135510 metrisch, HSS-Co, dampfangelassen		A21 metrisch	Gewinde- steigung mm	B1 mm	B3 mm	C3 mm	C4 mm	a mm	Kern-Ø mm
	ab 1 Stück	ab 10 Stück								
M6	8,40	7,64	M6	1	10	80	4,5	6	3,4	5
M8	9,60	8,73	M8	1,25	13	90	6	8	4,9	6,8
M10	11,85	10,75	M10	1,5	15	100	7	8	5,5	8,5
M12	13,15	11,95	M12	1,75	18	110	9	10	7	10,2
M14	18,50	16,80	M14	2	20	110	11	12	9	12
M16	24,90	22,65	M16	2	20	110	12	12	9	14
M18	33,50	30,45	M18	2,5	25	125	14	14	11	15,5
M20	37,80	34,35	M20	2,5	25	140	16	15	12	17,5
M22	48,10	43,75	M22	2,5	25	140	18	17	14,5	19,5
M24	45,95	41,80	M24	3	30	160	18	17	14,5	21

Werkzeughalter mit Knarre

PRETEC®

Ausführung:

- mit Zweiback-Spannfutter, zur Aufnahme von Werkzeugen mit Vierkantschaftende
- der Griff ist verschiebbar
- die Knarre ist auf Rechts- und Linkslauf umschaltbar
- verchromtes Ganzstahlgehäuse mit gerändelter Spannmutter

Art.-Nr.	138501 kurz/lang		Spannweite von-bis mm	für Gewindebohrer	B3 mm
	ab 1 Stück	ab 5 Stück			
1	6,29	5,72	2,4 - 5,5	M3-M10	85
2	7,46	6,78	4,5 - 8	M5-M12	100
10	10,20	9,27	2,4 - 5,5	M3-M10	250
20	12,55	11,40	4,5 - 8	M5-M12	300



AKTIONSPREIS
ab 5,72

Maschinengewindebohrer-Satz Stahl

PRETEC®

Ausführung:

- Satz in Kunststoffkassette
- zusammengestellt aus Maschinengewindebohrer, Typ ST/OX, und Spiralbohrer, Typ N, CBN-geschliffen

M Metrisches Gewinde	HSS-Co	DIN 371	DIN 376 ab M12	Metrisch 60°	DIN 13	6H
----------------------------	--------	------------	----------------------	-----------------	-----------	----

P

AKTIONSPREIS
ab 61,70



Art.-Nr.	137940 mit Kernlochbohrer		Inhalt
	ab 1 Stück	ab 5 Stück	
M3-M12	67,90	61,70	Maschinengewindebohrer 132310 M3-M10 Maschinengewindebohrer 132410 M12 Spiralbohrer 100020 Ø 2,5 3,3 4,2 5 6,8 8,5 10,2 mm

AKTIONSPREIS
ab 60,55

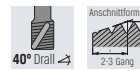

Art.-Nr.	137950 RSP40, mit Kernlochbohrer		Inhalt
	ab 1 Stück	ab 5 Stück	
M3-M12	66,60	60,55	Maschinengewindebohrer 133050 M3-M10 Maschinengewindebohrer 133150 M12 Spiralbohrer 100020 Ø 2,5 3,3 4,2 5 6,8 8,5 10,2 mm

Maschinengewindebohrer-Satz Inox

PRETEC®

Ausführung:

- Satz in Kunststoffkassette
- zusammengestellt aus Maschinengewindebohrer und Spiralbohrer

M Metrisches Gewinde	HSS-Co	DIN 371	DIN 376 ab M12	Metrisch 60°	DIN 13	6H
----------------------------	--------	------------	----------------------	-----------------	-----------	----

M

AKTIONSPREIS
ab 75,80

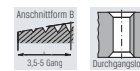

Art.-Nr.	137980 mit Kernlochbohrer		Inhalt
	ab 1 Stück	ab 5 Stück	
M3-M12	83,35	75,80	Maschinengewindebohrer 135010 M3-M10 Maschinengewindebohrer 135110 M12 Spiralbohrer 100420 Ø 2,5 3,3 4,2 5 6,8 8,5 10,2 mm

AKTIONSPREIS
ab 76,35

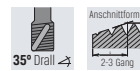

Art.-Nr.	137990 RSP35, mit Kernlochbohrer		Inhalt
	ab 1 Stück	ab 5 Stück	
M3-M12	83,95	76,35	Maschinengewindebohrer 135410 M3-M10 Maschinengewindebohrer 135510 M12 Spiralbohrer 100420 Ø 2,5 3,3 4,2 5 6,8 8,5 10,2 mm

Windeisen verstellbar

Ausführung:

- mit abschraubbarem Arm und gehärteten, brünierten Spannbacken
- Griffe verzinkt
- aus Druckguss für normale Beanspruchung
- 138051 aus Stahl, geschmiedet, für starke Beanspruchung

Verwendung:

Zur Aufnahme von Werkzeugen mit Vierkantschaft (z. B. Gewindebohrer oder Reibahlen).



DIN 1814

Art.-Nr.	138001 Standardausführung		Spannweite von-bis mm	für Handgewindebohrer DIN 352	B3 mm
	ab 1 Stück	ab 10 Stück			
0	2,67	2,43	2- 5	M1-M8	130
1	2,90	2,64	2- 6,3	M1-M10	176
1.1/2	2,90	2,64	2,1- 8	M1-M12	176
2	4,82	4,38	3- 9	M4-M12	280
3	8,88	8,07	4,9- 12	M5-M20	380
4	16,35	14,85	5,5- 16	M11-M27	505
5	25,10	22,85	7- 20	M13-M32	700

Art.-Nr.	138051 Stahlausführung		Spannweite von-bis mm	für Handgewindebohrer DIN 352	B3 mm
	ab 1 Stück	ab 10 Stück			
1	4,47	4,07	2- 6,3	M1-M10	176
2	8,09	7,35	3- 9	M4-M12	280
3	15,05	13,70	4,9- 12	M5-M20	380
4	25,40	23,10	5,5- 16	M11-M27	505
5	36,90	33,55	7- 20	M13-M32	700
6	48,45	44,05	11- 24	M18-M42	1000
7	70,65	64,25	16- 32	M25-M52	1250

Schaftfräser VHM Universal

P N/mm²	M N/mm²	K HB	N N/mm²		VHM	DIN 6527
			Aluminium	< 7 % Si		
< 1400	< 850	> 250	Aluminium	< 7 % Si	beschichtet	
vc = m/min.						
80-160	50-85	85-120	120-220	100-160	Zähne 2	30° Drall

Ausführung:

- Schaft-Ø C3 3,00 mm = HA
- Schaft-Ø C3 6,00 mm = HB
- 30° gedrallt
- lange Ausführung
- Schneidspitzen mit Schutzfase
- beschichtet

Verwendung:
Universell einsetzbar.

P N/mm²	M N/mm²	K HB	S N/mm²	N N/mm²		VHM	Werks- norm
				Titan	Nickel		
< 1400	< 850	> 250	Titan	Nickel	Aluminium	< 7 % Si	beschichtet
vc = m/min.							
80-160	50-85	85-120	30-55	15-28	120-220	110-160	Zähne 3

Ausführung:

- 30° gedrallt
- extra kurze Ausführung
- Schneidspitzen mit Schutzfase
- beschichtet

Verwendung:
Universell einsetzbar.

Ausführung:

- 30° gedrallt
- extra kurze Ausführung
- Schneidspitzen mit Schutzfase
- beschichtet

Verwendung:
Universell einsetzbar.

Ausführung:

- 30° gedrallt
- extra kurze Ausführung
- Schneidspitzen mit Schutzfase
- beschichtet

Verwendung:
Universell einsetzbar.

Art.-Nr.	175246 lang, TiAlN		A1 mm	B2 mm	B5 mm	C3 mm	G2 mm	fz mm/Zahn
	ab 1 Stück	ab 10 Stück						
1,00	13,25	11,95	1	2	38	3	0,03	0,007-0,013
1,50	13,25	11,95	1,5	3	38	3	0,03	0,007-0,013
2,00	13,40	12,10	2	6	57	6	0,03	0,007-0,013
2,50	13,40	12,10	2,5	7	57	6	0,05	0,010-0,018
3,00	7,32	6,61	3	7	57	6	0,05	0,010-0,018
4,00	7,32	6,61	4	8	57	6	0,05	0,010-0,018
5,00	7,32	6,61	5	10	57	6	0,05	0,010-0,018
6,00	7,32	6,61	6	10	57	6	0,05	0,015-0,025
8,00	9,21	8,32	8	16	63	8	0,1	0,018-0,032
10,00	14,00	12,65	10	19	72	10	0,1	0,027-0,042
12,00	21,70	19,60	12	22	83	12	0,1	0,030-0,049
16,00	35,60	32,15	16	26	92	16	0,15	0,039-0,063
20,00	63,25	57,15	20	32	104	20	0,15	0,048-0,070

Art.-Nr.	175316 extra kurz, TiAlN		A1 mm	B2 mm	B5 mm	C3 mm	G2 mm	fz mm/Zahn
	ab 1 Stück	ab 10 Stück						
2,00	8,35	7,55	2	4	38	6	0,03	0,007-0,013
2,50	8,35	7,55	2,5	5	38	6	0,05	0,007-0,013
3,00	8,35	7,55	3	5	38	6	0,05	0,007-0,013
3,50	8,35	7,55	3,5	6	38	6	0,05	0,007-0,013
4,00	8,35	7,55	4	7	38	6	0,05	0,010-0,018
4,50	8,35	7,55	4,5	8	38	6	0,05	0,010-0,018
5,00	8,35	7,55	5	8	38	6	0,05	0,010-0,018
5,50	8,35	7,55	5,5	8	38	8	0,05	0,010-0,018
5,75	8,35	7,55	5,75	8	38	6	0,05	0,010-0,018
6,00	8,35	7,55	6	8	38	6	0,05	0,015-0,025
6,75	10,35	9,35	6,75	10	42	8	0,1	0,015-0,025
7,00	10,35	9,35	7	10	42	8	0,1	0,015-0,025
7,75	10,35	9,35	7,75	10	42	8	0,1	0,015-0,025
8,00	10,35	9,35	8	11	43	8	0,1	0,018-0,032
8,70	13,50	12,20	8,7	11	48	10	0,1	0,018-0,032
9,00	13,50	12,20	9	11	48	10	0,1	0,018-0,032
9,70	13,50	12,20	9,7	11	48	10	0,1	0,018-0,032
10,00	13,50	12,20	10	13	50	10	0,1	0,027-0,042
12,00	17,50	15,80	12	15	55	12	0,1	0,030-0,049
14,00	21,50	19,40	14	15	58	14	0,15	0,030-0,049
16,00	35,45	32,00	16	18	62	16	0,15	0,039-0,063
18,00	40,50	36,60	18	20	70	18	0,15	0,039-0,063
20,00	43,30	39,10	20	22	75	20	0,15	0,048-0,070

Schafffräser VHM Universal

	P N/mm ²	M N/mm ²	K HB	N N/mm ²
175346	<1400	<850	>250	Aluminium <7% Si
vc = m/min.				
175346	80-160	50-85	85-120	120-220 100-160

- Ausführung:**
- 30° gedrallt
 - lange Ausführung
 - Schneidspitzen mit Schutzfase
 - beschichtet

- Verwendung:**
- Universell einsetzbar.

AKTIONSPREIS
ab **7,13**

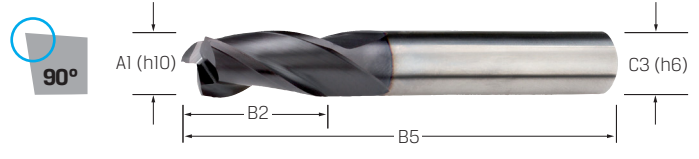

Art.-Nr.	175346 lang, TiAlN			A1 mm	B2 mm	B5 mm	C3 mm	G2 mm	fz mm/Zahn
	ab 1 Stück	ab 10 Stück							
2,80	7,89	7,13	2,8	7	57	6	0,05	0,007-0,013	
3,00	7,89	7,13	3	7	57	6	0,05	0,007-0,013	
3,80	7,89	7,13	3,8	8	57	6	0,05	0,007-0,013	
4,00	7,89	7,13	4	8	57	6	0,05	0,010-0,018	
4,80	7,89	7,13	4,8	10	57	6	0,05	0,010-0,018	
5,00	7,91	7,14	5	10	57	6	0,05	0,010-0,018	
5,80	7,89	7,13	5,8	10	57	6	0,05	0,010-0,018	
6,00	7,89	7,13	6	10	57	6	0,05	0,015-0,025	
6,80	10,45	9,44	6,8	13	63	8	0,1	0,015-0,025	
7,00	10,45	9,44	7	13	63	8	0,1	0,015-0,025	
7,80	10,45	9,44	7,8	16	63	8	0,1	0,015-0,025	
8,00	10,45	9,44	8	16	63	8	0,1	0,018-0,032	

Art.-Nr.	175346 lang, TiAlN			A1 mm	B2 mm	B5 mm	C3 mm	G2 mm	fz mm/Zahn
	ab 1 Stück	ab 10 Stück							
8,70	13,50	12,20	8	16	63	8	0,1	0,018-0,032	
9,00	13,50	12,20	9	16	72	10	0,1	0,018-0,032	
9,70	13,50	12,20	9,7	19	72	10	0,1	0,018-0,032	
10,00	13,50	12,20	10	19	72	10	0,1	0,027-0,042	
11,70	18,90	17,05	11,7	22	83	12	0,1	0,027-0,042	
12,00	18,90	17,05	12	22	83	12	0,1	0,030-0,049	
13,70	22,70	20,50	13,7	22	83	14	0,15	0,030-0,049	
14,00	22,70	20,50	14	22	83	14	0,15	0,030-0,049	
15,70	31,15	28,15	15,7	26	92	16	0,15	0,039-0,063	
16,00	31,15	28,15	16	26	92	16	0,15	0,039-0,063	
18,00	38,95	35,15	18	26	92	18	0,15	0,039-0,063	
20,00	46,25	41,80	20	32	104	20	0,15	0,048-0,070	

Schrupfräser VHM Universal, mit freigeschliffenem Schaft

	P N/mm ²	M N/mm ²	K HB	S N/mm ²	N N/mm ²
177015	<1400	<850	>250	Titan	Aluminium <7% Si
vc = m/min.					
177015	110-160	55-110	100-150	50-80	130-250

- Ausführung:**
- flache Schrupp-Schlicht-Verzahnung
 - 30° gedrallt
 - lange Ausführung
 - freigeschliffener Schaft
 - Schneidspitzen mit 45° Fase
 - beschichtet

- Verwendung:**
- universell einsetzbar
 - produziert kurze Späne

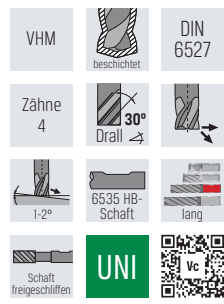

	P N/mm ²	H HRC	M N/mm ²	K HB	N N/mm ²
177405	<1400	<48	<850	>250	Aluminium <7% Si
vc = m/min.					
177405	110-160	50-80	55-110	100-150	130-250

- Ausführung:**
- flache Schrupp-Schlicht-Verzahnung
 - 45° gedrallt
 - lange Ausführung
 - freigeschliffener Schaft
 - Schneidspitzen mit 45° Fase
 - beschichtet

- Verwendung:**
- universell einsetzbar
 - produziert kurze Späne
 - nicht zum Vollspurfäsen geeignet

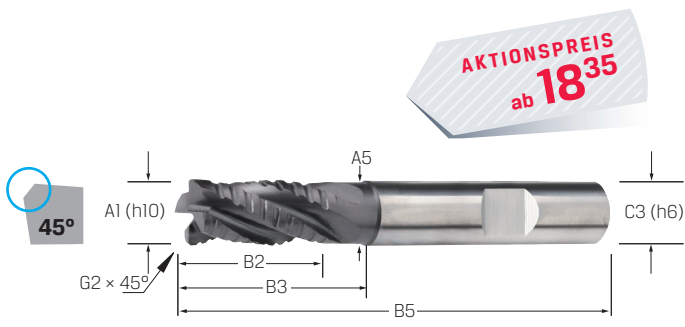

AKTIONSPREIS
ab **18,35**

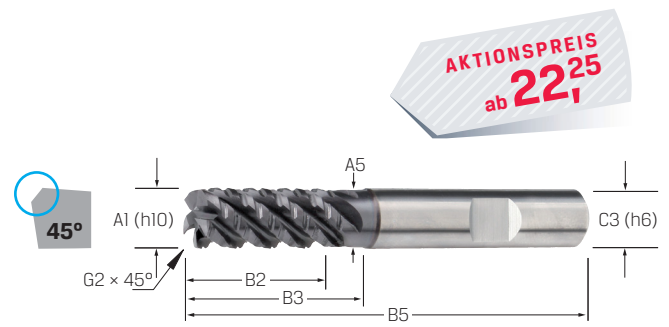

AKTIONSPREIS
ab **22,25**

Art.-Nr.	177015 lang, Fase, TiAlN			A1 mm	A5 mm	B2 mm	B3 mm	B5 mm	C3 mm	G2 mm	fz mm/Zahn
	ab 1 Stück	ab 10 Stück									
6,00	20,30	18,35	6	5,7	13	20	57	6	0,3	0,014-0,027	
8,00	25,70	23,20	8	7,7	19	26	63	8	0,3	0,022-0,036	
10,00	27,60	24,95	10	9,5	22	30	72	10	0,3	0,027-0,045	
12,00	35,45	32,00	12	11,5	26	36	83	12	0,5	0,036-0,054	
14,00	45,90	41,45	14	13,5	26	36	83	14	0,5	0,036-0,054	
16,00	52,55	47,45	16	15,5	32	42	92	16	0,5	0,045-0,063	
18,00	73,10	66,00	18	17,5	32	42	92	18	0,5	0,045-0,063	
20,00	79,20	71,55	20	19,5	38	52	104	20	0,5	0,054-0,081	

Art.-Nr.	177405 lang, Fase, TiAlN			A1 mm	A5 mm	B2 mm	B3 mm	B5 mm	C3 mm	F21	G2 mm	Z	fz mm/Zahn
	ab 1 Stück	ab 10 Stück											
6,00	24,65	22,25	6	5,7	13	20	57	6	5	0,3	5	0,014-0,027	
8,00	24,65	22,25	8	7,7	19	26	63	8	5	0,3	5	0,022-0,036	
10,00	39,45	35,65	10	9,5	22	30	72	10	5	0,3	5	0,027-0,045	
12,00	45,80	41,40	12	11,5	26	36	83	12	5	0,5	5	0,036-0,054	
14,00	63,20	57,05	14	13,5	26	36	83	14	5	0,5	5	0,036-0,054	
16,00	76,95	69,50	16	15,5	32	42	92	16	6	0,5	6	0,045-0,063	
18,00	86,00	77,65	18	17,5	32	42	92	18	6	0,5	6	0,045-0,063	
20,00	121,60	109,80	20	19,5	38	52	104	20	6	0,5	6	0,054-0,081	
25,00	178,00	160,80	25	24	45	63	121	25	6	0,6	6	0,063-0,120	

Schafffräser VHM Universal, mit freigeschliffenem Schaft

PRETEC®

	P N/mm ²	H HRC	M N/mm ²	K HB	S N/mm ²		N N/mm ²	
175444	<1400	<55	<1250	<900	Titan <1250	Nickel <1600	Aluminium <550	Kupfer <1400
175447							Aluminium <550	
vc = m/min.								
175444	100-240	80-140	30-110	80-240	40-110	20-100	220-700	80-210
175447	90-200	70-130	30-100	70-200	40-100	20-80	190-600	70-180

Ausführung:

- 35/38°
- kurze Ausführung
- freigeschliffener Schaft
- speziell abgestimmte Geometrie
- Schneidspitzen mit Schutzfase
- Schneiden zur Mitte
- TiAlN beschichtet

Verwendung:

- einsetzbar in fast allen Werkstoffen
- zum Schrumpfen und Schlichten geeignet

AKTIONSPREIS
ab **9,56**,-

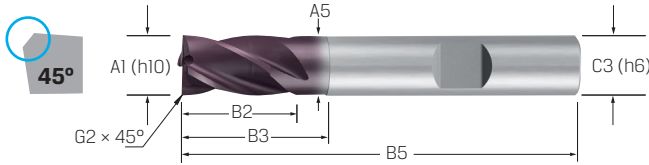

Art.-Nr.	175444 kurz, TiAlN			A1 mm	A5 mm	B2 mm	B3 mm	B5 mm	C3 mm	G2 mm
	ab 1 Stück	ab 10 Stück								
3,00	10,25	9,56	3	2,9	5	14	50	6	0,07	
4,00	10,25	9,56	4	3,8	8	18	54	6	0,07	
5,00	10,25	9,56	5	4,8	9	18	54	6	0,07	
6,00	10,25	9,56	6	5,8	10	16	54	6	0,12	
8,00	13,85	12,90	8	7,7	12	20	58	8	0,12	
10,00	18,80	17,55	10	9,5	15	24	66	10	0,2	
12,00	28,00	26,10	12	11,5	18	26	73	12	0,2	
16,00	46,10	43,00	16	15,5	24	32	82	16	0,2	
20,00	68,15	63,60	20	19,5	30	40	92	20	0,3	



AKTIONSPREIS
ab **9,73**,-

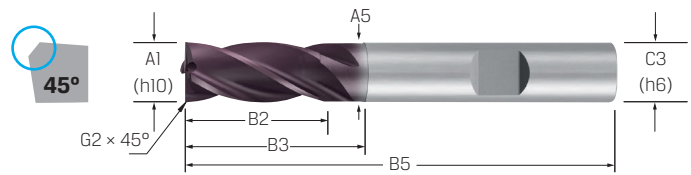

Art.-Nr.	175447 lang, TiAlN			A1 mm	A5 mm	B2 mm	B3 mm	B5 mm	C3 mm	G2 mm
	ab 1 Stück	ab 10 Stück								
3,00	10,45	9,73	3	2,9	8	20	57	6	0,07	
4,00	10,45	9,73	4	3,8	11	20	57	6	0,07	
5,00	10,45	9,73	5	4,8	13	20	57	6	0,12	
6,00	10,45	9,73	6	5,8	13	20	57	6	0,12	
8,00	14,35	13,40	8	7,7	19	25	63	8	0,12	
10,00	20,50	19,15	10	9,5	22	30	72	10	0,2	
12,00	28,70	26,80	12	11,5	26	35	83	12	0,2	
14,00	43,35	40,45	14	13,5	26	35	83	14	0,2	
16,00	45,45	42,40	16	15,5	32	40	92	16	0,2	
20,00	80,45	75,10	20	19,5	38	50	104	20	0,3	

Art.-Nr.	175447 lang, mit Fase, TiAlN		Z	Inhalt
	ab 1 Stück	ab 10 Stück		
SET	73,25	68,40	4	Set 4-teilig: 6 8 10 12 mm

Schafffräser VHM Inox, mit freigeschliffenem Schaft

PREMUS GP®

	M N/mm ²	S N/mm ²
175587	850	Titan, Titanlegierungen
vc = m/min.		
175587	80-120	60-70

Ausführung:

- ungleich gedreht
- lange Ausführung
- freigeschliffener Schaft
- Schneidspitzen mit 45° Fase
- beschichtet

Verwendung:

- für Inox und Titan-Werkstoffe
- zum Schrumpfen und Schlichten
- für große Schnitttiefen
- extrem hohe Zerspanleistung
- sehr hohe Laufruhe
- sehr weicher Schnitt

AKTIONSPREIS
ab **21,00**,-

Art.-Nr.	175587 GP, lang, Fase, Alnova			A1 mm	A5 mm	B2 mm	B3 mm	B5 mm	C3 mm	G2 mm	fz mm/Zahn
	ab 1 Stück	ab 5 Stück	ab 10 Stück								
1,00	28,80	27,30	25,80	1	0,9	3	5	57	6	0,02	0,004-0,009
1,50	28,80	27,30	25,80	1,5	1,4	4,5	8	57	6	0,02	0,006-0,011
2,00	28,80	27,30	25,80	2	1,8	6	10	57	6	0,02	0,007-0,012
2,50	28,80	27,30	25,80	2,5	2,3	7	11	57	6	0,02	0,008-0,013
3,00	23,40	22,20	21,00	3	2,8	8	12	57	6	0,13	0,010-0,015
4,00	23,40	22,20	21,00	4	3,8	11	15	57	6	0,18	0,014-0,020
5,00	23,40	22,20	21,00	5	4,8	13	17	57	6	0,2	0,018-0,024
6,00	23,40	22,20	21,00	6	5,5	13	21	57	6	0,2	0,020-0,028
7,00	37,40	35,40	33,40	7	6,5	19	27	63	8	0,2	0,020-0,028
8,00	31,30	29,70	28,00	8	7,5	19	27	63	8	0,2	0,030-0,038
9,00	50,70	48,10	45,40	9	8,5	22	32	72	10	0,3	0,030-0,038
10,00	44,80	42,40	40,10	10	9,5	22	32	72	10	0,3	0,040-0,050
11,00	69,20	65,60	61,90	11	10,5	26	38	83	12	0,3	0,040-0,050
12,00	62,60	59,30	56,00	12	11,5	26	38	83	12	0,3	0,045-0,055
14,00	89,30	84,60	79,90	14	13,5	26	42	83	14	0,3	0,050-0,060
16,00	102,20	96,80	91,50	16	15,5	32	44	92	16	0,4	0,070-0,080
18,00	165,60	156,90	148,20	18	17,5	32	50	92	18	0,4	0,070-0,080
20,00	170,70	161,70	152,70	20	19,5	38	54	104	20	0,5	0,070-0,090

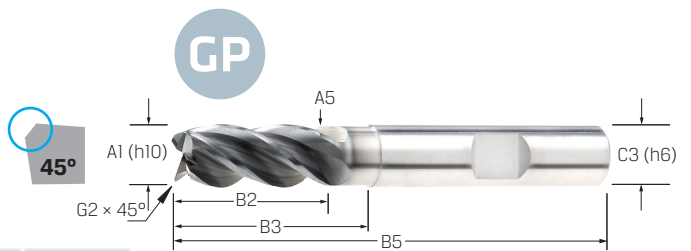
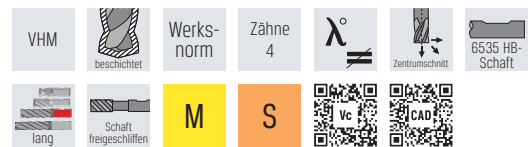

AKTIONSPREIS
ab **127,00**,-



Art.-Nr.	175587 ALNOVA			Inhalt
	ab 1 Stück	ab 5 Stück	ab 10 Stück	
SET	141,90	134,50	127,00	6 8 10 12 mm

Schaftfräser VHM Universal, mit freigeschliffenem Schaft



	P N/mm ²	M N/mm ²	K HB
175487	<1200	<850	<300
vc = m/min.			
175487	110-280	80-140	110-200

Ausführung:

- ungleich gedreht
- lange Ausführung
- freigeschliffener Schaft
- Schneidspitzen mit 45° Fase
- beschichtet

Verwendung:

- universell einsetzbar
- zum Schruppen und Schlichten
- für große Schnitttiefen
- extrem hohe Zerspanleistung
- sehr hohe Laufruhe



AKTIONSPREIS
ab **1580,-**

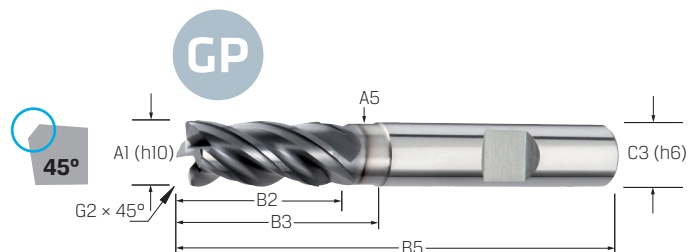

Art.-Nr.	175487 GP, lang, Fase Alcrona			A1 mm	A5 mm	B2 mm	B3 mm	B5 mm	C3 mm	G2 mm	fz mm/Zahn
	ab 1 Stück	ab 5 Stück	ab 10 Stück								
1,00	21,60	20,40	19,30	1	0,9	3	5	57	6	0,02	0,004 - 0,021
1,50	21,60	20,40	19,30	1,5	1,4	4,5	8	57	6	0,02	0,004 - 0,021
2,00	21,60	20,40	19,30	2	1,8	6	10	57	6	0,02	0,005 - 0,023
2,50	21,60	20,40	19,30	2,5	2,3	7	11	57	6	0,02	0,005 - 0,023
3,00	17,70	16,70	15,80	3	2,8	8	18	57	6	0,13	0,007 - 0,028
4,00	17,70	16,70	15,80	4	3,8	11	21	57	6	0,18	0,010 - 0,035
5,00	17,70	16,70	15,80	5	4,8	13	21	57	6	0,2	0,015 - 0,035
6,00	17,70	16,70	15,80	6	5,5	13	21	57	6	0,2	0,025 - 0,040
7,00	29,60	28,10	26,50	7	6,5	19	27	63	8	0,2	0,030 - 0,045
8,00	24,30	23,00	21,80	8	7,5	19	27	63	8	0,2	0,030 - 0,050
9,00	43,30	41,00	38,80	9	8,5	22	32	72	10	0,3	0,035 - 0,060
10,00	34,80	32,90	31,10	10	9,5	22	32	72	10	0,3	0,040 - 0,070
11,00	54,60	51,70	48,80	11	10,5	26	38	83	12	0,3	0,050 - 0,080
12,00	48,70	46,20	43,60	12	11,5	26	38	83	12	0,3	0,060 - 0,090
14,00	73,70	69,80	66,00	14	13,5	26	42	83	14	0,3	0,070 - 0,110
16,00	77,00	72,90	68,90	16	15,5	32	44	92	16	0,4	0,090 - 0,130
18,00	134,30	127,30	120,20	18	17,5	32	50	92	18	0,4	0,110 - 0,150
20,00	136,40	129,20	122,10	20	19,5	38	54	104	20	0,5	0,130 - 0,170

AKTIONSPREIS
ab **10750,-**



Art.-Nr.	175487 ALCRONA			Inhalt
	ab 1 Stück	ab 5 Stück	ab 10 Stück	
SET	120,20	113,90	107,50	Set 4-teilig 6 8 10 12 mm

Schafffräser VHM Universal

PRETEC°

	P N/mm ²	H HRC	M N/mm ²	K HB	S N/mm ²	N N/mm ²
175616	<1400	<48	<850	>250	Titan	Aluminium <7% Si
175626						
vc = m/min.						
175616	80-280	50-80	60-120	80-160	50-100	120-280
175626						

Ausführung:

- 45° gedrallt
- lange bzw. extra lange Ausführung
- Schneidspitzen mit Schutzfase
- TiAlN-beschichtet

Verwendung:

- universell einsetzbar
- nicht zum Vollspürfräsen geeignet

Art.-Nr.	175616 lang, TiAlN		A1 mm	B2 mm	B5 mm	C3 mm	G2 mm	Z	fz mm/Zahn
	ab 1 Stück	ab 10 Stück							
4,00	9,66	8,72	4	11	57	6	0,05	6	0,024 - 0,035
5,00	9,66	8,72	5	13	57	6	0,05	6	0,024 - 0,035
6,00	9,66	8,72	6	13	57	6	0,05	6	0,024 - 0,035
8,00	11,65	10,50	8	19	63	8	0,1	6	0,032 - 0,045
10,00	20,10	18,15	10	22	72	10	0,1	6	0,040 - 0,055
12,00	23,95	21,65	12	26	83	12	0,1	6	0,048 - 0,065
16,00	42,35	38,25	16	32	92	16	0,15	6	0,055 - 0,080
20,00	69,80	63,05	20	38	104	20	0,15	8	0,072 - 0,120
25,00	202,70	183,10	25	45	121	25	0,2	8	0,104 - 0,150
32,00	338,20	305,50	32	53	133	32	0,3	8	0,110 - 0,160

Art.-Nr.	175626 extra lang, TiAlN		A1 mm	B2 mm	B5 mm	C3 mm	G2 mm	Z	fz mm/Zahn
	ab 1 Stück	ab 10 Stück							
4,00	11,90	10,75	4	16	65	6	0,05	6	0,024 - 0,035
5,00	11,90	10,75	5	18	65	6	0,05	6	0,024 - 0,035
6,00	11,90	10,75	6	30	75	6	0,05	6	0,024 - 0,035
8,00	13,30	12,05	8	40	100	8	0,1	6	0,032 - 0,045
10,00	23,80	21,50	10	40	100	10	0,1	6	0,040 - 0,055
12,00	28,80	26,05	12	45	150	12	0,1	6	0,048 - 0,065
16,00	54,05	48,80	16	65	150	16	0,15	6	0,056 - 0,080
20,00	78,45	70,85	20	65	150	20	0,15	8	0,072 - 0,120
25,00	212,90	192,30	25	75	150	25	0,2	8	0,104 - 0,150
32,00	354,40	320,10	32	106	186	32	0,3	8	0,110 - 0,160



Spänesammler magnetisch

PREMUS°

Ausführung und Verwendung:

Mit integriertem Hochleistungs-Dauermagneten (Zugkraft: 19,3kg) zum Entfernen magnetischer Späne. Durch Herausziehen des Griffes fallen Späne ab. Vermindert Verletzungsgefahr, mit Schutzschild.



Art.-Nr.	225382 magnetisch		Gesamtlänge mm	Ø mm	Gewicht kg
	ab 1 Stück	ab 5 Stück			
300	27,55	24,90	300	25	0,6

Reinigungspropeller

PREMUS°

Ausführung:

- sichere und schnellere Methode um Späne und Kühlmittel zu entfernen
- öffnen und schließen der Flügel erfolgt durch Regelung der Spindelgeschwindigkeit
- für vertikale und horizontale Bearbeitungszentren
- Rotationsrichtung im Uhrzeigersinn

Verwendung:

- mit Spannzangen und Spannzangenfutter 16 mm



Art.-Nr.	225391 Späne Booster	A5 mm	B5 mm	B71 mm	C3 mm	A4 mm	B3 mm	Drehzahl min ⁻¹	empfohlener Vorschub min ⁻¹
260	120,90	260	170	53	16	65	130	5000 - 8000	3000 - 15000

Kühlmittelrohr HSK

PREMUS®

Ausführung:

- schonende glatte Oberfläche verhindert Schäden an der Spindeldichtung
- 2 O-Ringe für höchste Sicherheit und maximale Beweglichkeit

ISO 12164-1

Verwendung:

- notwendig für alle rotierenden HSK-Spindeln
- abgedichtete Übergabe des Kühlmittels in der Werkzeugaufnahme
- verhindert den Kühlmittelntritt in die Spindel und damit Schäden
- Abmessung und Ausführung nach Angabe der Spindelhersteller

NEU

AKTIONSPREIS
ab 6,41



Art.-Nr.	237185 für HSK-Aufnahmen		M mm	D mm	L mm	L1 mm	für Kegel
	ab 1 Stück	ab 20 Stück					
1032	7,64	7,13	12×1,5	5	22,3	10	PSC-32
1040	7,64	7,13	14×1,5	6	25	12	PSC-40
1050	7,64	7,13	16×1,5	7	28,3	14	PSC-50
1063	6,87	6,41	20×2,0	8	31,7	15	PSC-63
1080	9,16	8,55	20×2,0	8	33,2	15	PSC-80
1100	8,40	7,84	24×2,0	14	47	22	PSC-100

Kühlmittelrohr PSC

PREMUS®

Ausführung:

- schonende glatte Oberfläche verhindert Schäden an der Spindeldichtung
- 2 O-Ringe für höchste Sicherheit und maximale Beweglichkeit

ISO 23623-1

Verwendung:

- notwendig für alle rotierenden Polygon-Spindeln
- abgedichtete Übergabe des Kühlmittels in die Werkzeugaufnahme
- verhindert den Kühlmittelntritt in die Spindel und damit Schäden
- Abmessung und Ausführung nach Angaben der Spindelhersteller

NEU

AKTIONSPREIS
ab 7,84



Art.-Nr.	237187 für Polygon-Aufnahmen		M mm	D mm	L mm	L1 mm	für Kegel
	ab 1 Stück	ab 20 Stück					
1032	13,00	12,10	12×1,5	5	22,3	10	PSC-32
1040	10,70	9,98	14×1,5	6	25	12	PSC-40
1050	11,45	10,70	16×1,5	7	28,3	14	PSC-50
1063	8,40	7,84	20×2,0	8	31	15	PSC-63
1080	13,40	12,50	20×2,0	8	33,2	15	PSC-80
1100	15,25	14,25	24×2,0	14	47	22	PSC-100

Montageschlüssel für Kühlmittelrohr

Ausführung:

- Klinge aus Spezialstahl gehärtet
- Griff aus schlagfestem Kunststoff, cadmiumfrei, schwarz

ISO 12164-1

Verwendung:

Ermöglicht den exakten Einbau der Kühlmittelrohre auf die notwendige Tiefe.

NEU

AKTIONSPREIS
ab 12,40

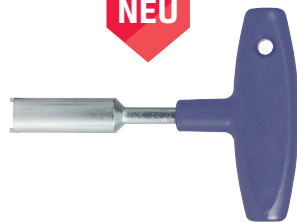

Art.-Nr.	237186 Montageschlüssel für HSK-Kühlmittelrohre		für Kegel
	ab 1 Stück	ab 5 Stück	
1032	13,30	12,40	PSC-32
1040	13,75	12,85	PSC-40
1050	14,80	13,80	PSC-50
1063	14,50	13,55	PSC-63
1080	16,80	15,70	PSC-80
1100	16,95	15,80	PSC-100

Ausführung:

- Klinge aus Spezialstahl gehärtet
- Griff aus schlagfestem Kunststoff, cadmiumfrei, schwarz

ISO 23623-1

Verwendung:

Ermöglicht den exakten Einbau der Kühlmittelrohre auf die notwendige Tiefe.

AKTIONSPREIS
ab 12,80

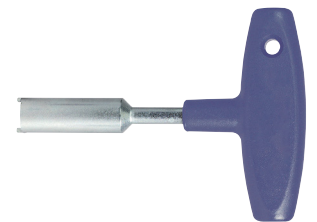

Art.-Nr.	237188 Montageschlüssel für Polygon-Kühlmittelrohre		für Kegel
	ab 1 Stück	ab 5 Stück	
1032	13,70	12,80	PSC-32
1040	13,70	12,80	PSC-40
1050	13,90	12,95	PSC-50
1063	14,90	13,90	PSC-63
1080	14,90	13,90	PSC-80
1100	78,40	73,20	PSC-100

Polygonschaftkegelaufnahme ISO 26623-1

SCHUNK®

Ausführung:

- sehr robust
- Drehmoment bis 900 Nm
- kurze schwere Ausführung
- mit Schwingungsdämpfung und Radialsteifigkeit
- dauerhafter Rundlauf und Wechselwiederholgenauigkeit < 0,003 mm

SCHUNK
CAPTO®

HPC

HSC

G 2,5
25.000 min⁻¹

Verwendung:

Für Volumenzerspanung, Reiben, Bohren, Senken/Fasen und Gewinden.

Hinweis:

Zwischenbuchse 241461 und 241462 finden Sie in unserem Katalog Werkzeuge 2022 auf Seite 24/445.

AKTIONSPREIS
349,00

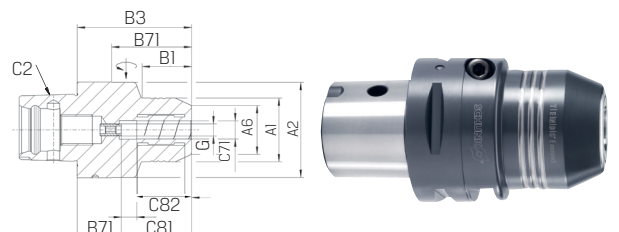

Art.-Nr.	241430 Tendo E Compact, kurz	C2	C71 mm
C6/20-SET	349,00	C6	20

► Härteprüfgerät

KERN

Ausführung:

- Ausführung als Kompaktgerät
- für die 1-Hand-Bedienung
- LCD-Display starke Helligkeit und Hinterleuchtung einschaltbar, dass ein Ablesen aus allen Richtungen ermöglicht
- testet alle Prüfrichtungen (360°) durch automatische Kompensierungsfunktion
- interner Rückprallsensor
- wählbare Einheiten Rockwell (Typ B und C), Vickers (HV), Brinell (HB), Shore (HSD) und Leeb (HL)
- interner Datenspeicher für bis zu 500 Messdaten mit Datum und Uhrzeit
- leicht auf allen PCs installierbar
- Messunsicherheit ± 4 HLD
- Abmessungen L x B x H = 145 x 35 x 25 mm
- Akkubetrieb
- Netzadapter extern
- Gewicht ca. 0,07 kg



AKTIONSPREIS
614,90



Art.-Nr.	388630
	HN-D
0001	614,90

Ausführung:

- misst alle metallischen Proben (> 3 kg, Dicke > 8 mm)
- bietet gegenüber stationären Tischgeräten und Härteprüfgeräten mit internem Sensor ein Höchstmaß an Mobilität und Flexibilität in der Verwendung
- robustes Metallgehäuse
- externer Rückprallsensor
- Messwertanzeige in Rockwell (Typ A, B und C), Vickers (HV), Shore (HS), Leeb (HL) und Brinell (HB)
- automatische Einheitenumrechnung (das Messergebnis wird in alle genannten Härteeinheiten umgerechnet)
- testet in alle Prüfrichtungen (360°) durch automatische Kompensierungsfunktion
- Grenzwertfunktion (Eingabe des oberen und unteren Grenzwertes, ein optisches und akustisches Signal unterstützt den Messvorgang)
- interner Datenspeicher für bis 600 Messgruppen, bis 32 Einzelwerten je Gruppe, aus denen der Durchschnittswert der Gruppe gebildet wird
- Mini-Statistik-Funktion zeigt Messwert, Durchschnittswert, Messrichtung, Datum und Uhrzeit
- Matrix-Display hinterleuchtete Multifunktionsanzeige aller relevanten Funktionen auf einen Blick
- Präzision ± 1 % bei 800 HLD
- kleinster Krümmungsradius des Prüfbjcktes (konkav/konvex) 50 mm (mit Stabilisierungsring 10 mm)
- dünnste messbare Schicht 8 mm
- Abmessungen B x T x H: 132 x 82 x 31 mm
- zulässiger Umgebungstemperaturbereich: -10 °C / +40 °C
- Batteriebetrieb 2x 1,5 V AA (nicht im Lieferumfang enthalten), Betriebsdauer bis zu 100 Stunden, AUTO-OFF-Funktion zur Batterieschonung, Batteriestandsanzeige
- Gewicht: ca. 0,45 kg



AKTIONSPREIS
893,80



Art.-Nr.	388631
	HK-D
0001	893,80

Ausführung:

- Rückprallsensor
- externer Rückprallsensor (Typ D)
- automatische Sensorerkennung bietet gegenüber stationären Tischgeräten und Härteprüfgeräten mit internem Sensor ein Höchstmaß an Mobilität und Flexibilität in der Verwendung
- testet in alle Prüfrichtungen (360°) durch eine automatische Kompensierungsfunktion
- Datenausgang zu PC
- kabelloser, durch Infrarot verbundener Drucker, für Vor-Ort-Ausdrucke von Messprotokollen (batteriebetrieben)
- Härtevergleichsblock und Führungsring für gewölbte Prüfbjckte (Radius > 10 mm)
- interner Datenspeicher für bis zu 9 Messgruppen, mit bis zu 9 Einzelwerten je Gruppe, aus denen der Durchschnittswert der Gruppe gebildet wird
- Mini-Statistik-Funktion zeigt Messwert, Durchschnittswert, Differenz aus Maximal- und Minimalwert, Datum und Uhrzeit an
- Messwertanzeige Rockwell (Typ B u. C), Vickers (HV), Brinell (HB), Shore (HSD), Leeb (HL) und Zugfestigkeit (MPa)
- automatische Einheitenumrechnung das Messergebnis wird automatisch in alle genannten Härteeinheiten umgerechnet
- Präzision 1 % bei 800 HLD (± 6 HDL)
- Messbereich Zugfestigkeit: 375-2.639 MPa (Stahl)
- kleinstes Testgewicht auf massiver Grundlage Sensor D u. DC: 3 kg / Sensor G: 15 kg
- dünnste messbare Schicht Sensor D u. DC: 8 mm / Sensor G: 10 mm
- kleinster Krümmungsradius des Prüfbjcktes: (konkav/konvex) 50 mm (mit Stabilisierungsring 10 mm)
- Abmessungen L x B x H: 150 x 80 x 30 mm
- Netzadapter: extern
- Batteriebetrieb möglich, Batterien (3x 1,5 V AAA) im Lieferumfang enthalten, AUTO-OFF-Funktion zur Batterieschonung, Batteriestandsanzeige
- Gewicht: ca. 0,2 kg



AKTIONSPREIS
779,40



Art.-Nr.	388632
	HMM
0001	779,40

Schlüsselfeilen-Satz

PRETEC®

Ausführung:

- 6-teiliger Satz: je eine Schlüsselfeile (mit Holzheft): flachstumpf, flachspitz, vierkant, dreikant, halbrund und rund
- Hieblänge ca. 100 mm, Hieb 2

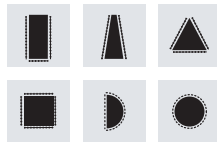

407421



407451

AKTIONSPREIS
ab **7,92**

AKTIONSPREIS
49,95

Art.-Nr.	407421 in Blechschachtel, Hieb 2	407451 in Kunststofftasche, Hieb 2	Hieblänge mm	Anzahl Feilen
6	8,16	7,92	100	6

Feilenheft

PFERD

Verwendung:

- einfaches Verdrehen der beiden Hefthälften spannt die Feilenangel sicher ins Heft ein
- für Nadel-, Diamant- und kleine Werkstatt- bzw. Präzisionsfeilen

AKTIONSPREIS
ab **3,49**



Art.-Nr.	429600	für Feilenlänge mm
SH220	3,49	140 160 180 200

Diamant-Nadelfeile

PFERD

Ausführung:

- Trägermaterial ist aus Spezialstahl
- 5-teiliger Satz
- bestehend aus je einer Diamant-Nadelfeile flachstumpf, dreikant, vierkant, halbrund und rund
- bruchfeste Kunststoffbox

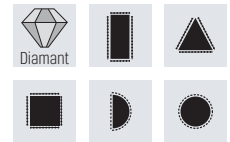

Verwendung:

- für maßgerechtes Nacharbeiten von Schnitten, Formen und Ziehwerkzeugen aus gehärtetem Stahl oder Hartmetall
- auch für Glas, Keramik und andere harte Werkstoffe geeignet

Körnungen:

D 126 (mittel):

Standardarbeiten und universellen Gebrauch.



Art.-Nr.	431200 Korn D 126	Belaglänge mm	Schaft Ø mm	Gesamtlänge mm
5	49,95	70	3	140

Vliesschleifkörper

PRETEC®

Verwendung:

- Vlies mit Normalkorund durchsetzt
- zum Entfernen von Schmutz und Oxydschichten, sowie zum Mattieren und Satinieren von Metallen
- erzeugt seidenmattes Oberflächenfinish
- Schleifvlies lamellenförmig, radial angeordnet
- sehr dicht gepackte Lamellen für hohe Standzeit
- für die Flächenbearbeitung

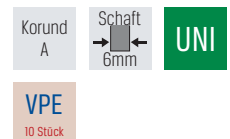

Hinweis:

Preis pro Stück.

AKTIONSPREIS
ab **4,91**



Art.-Nr.	456000 Typ PNL	Ø mm	Höhe mm	Korn	max. Drehzahl min ⁻¹
60×50/100	4,91	60	50	100	10.000
60×50/180	4,91	60	50	180	10.000
60×50/280	4,91	60	50	280	10.000
80×50/100	5,90	80	50	100	7.500
80×50/180	5,90	80	50	180	7.500
80×50/280	5,90	80	50	280	7.500

Fiberscheibe



ACTIROX AF799

Ausführung und Verwendung:

- entwickelt für unlegierten Stahl und Aluminium
- auch geeignet für Edelstahl und NE-Metalle
- dank geometrisch geformter, selbstschärfender Schleifkörner sehr aggressiver, schneller Schliff für maximalen Abtrag
- **kühler Schliff** ohne Anlauffarben sowie sehr lange Standzeit
- zum Entgraten, Anfasen, Reinigen, Schweißnaht Vor- und Nachbearbeitung



ACTIROX AF890

Ausführung und Verwendung:

- entwickelt für Superlegierungen und Edelstahl
- auch geeignet für Aluminium, unlegierten Stahl und NE-Metalle
- dank geometrisch geformter, selbstschärfender Schleifkörner sehr aggressiver, schneller Schliff für maximalen Abtrag
- **kühler Schliff** ohne Anlauffarben sowie sehr lange Standzeit
- zum Entgraten, Anfasen, Reinigen, Schweißnaht Vor- und Nachbearbeitung

Lieferung:

Nur angegebenen Verpackungseinheiten.

Hinweis:

Preisangabe pro Stück.

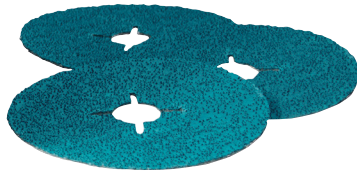

Art.-Nr.	460950 ACTIROX AF799	460951 ACTIROX AF890	Ø mm	Korn	max. U/min ⁻¹
115/36	1,41	1,58	115	36	13.300
125/36	1,58	1,77	125	36	12.200

Fächerschleifscheibe



Ausführung:

- hochwertiges Zirkonkorund für hervorragende Schleifleistung
- robuster Glasgewebeteller für starken Anpressdruck
- für Stahl und INOX geeignet



Lieferung:

Nur in Verpackungseinheiten.

Hinweis:

Preisangabe pro Stück.



schräge Ausführung, 8°:
Besonders für den Kantenschliff geeignet.



Art.-Nr.	461276 gekröpft	Ø mm	Bohrung Ø mm	Korn
115/40	1,59	115	22,23	40
115/60	1,59	115	22,23	60
115/80	1,59	115	22,23	80
125/40	1,69	125	22,23	40
125/60	1,69	125	22,23	60
125/80	1,69	125	22,23	80

Stützteller



Ausführung und Verwendung:

- Gummi, extrahart, mit Kühlrippen
- fächerförmige Rippen versteifen den Stützteller und sorgen für eine Luftzirkulation, die die beim Schleifvorgang entstehende Wärme reduziert



Art.-Nr.	460952 TURBO PAD 3	Ø mm	Gewinde	max. U/min ⁻¹
115	13,51	115	M14	13.300
125	15,75	125	M14	12.200

Trennscheibe



Ausführung und Verwendung:

SG STEELOX

- schneller Arbeitsfortschritt durch hohe Trennleistung
- höchste Wirtschaftlichkeit durch höchste Standzeit
- ohne Zugabe von eisen-, schwefel- und chlorhaltigen Füllstoffen
- zum Trennen von Blechen, Profil- und Vollmaterial aus Stahl und Edelstahl (INOX)



Lieferung:

Nur in Verpackungseinheiten.

Hinweis:

Preisangabe pro Stück.



Art.-Nr.	463155 Inox	Ø mm	Stärke mm	Bohrung Ø mm	max. U/min ⁻¹
115x1,0	1,60	115	1	22,23	13.300
115x1,6	1,65	115	1,6	22,23	13.300
125x1,0	1,85	125	1	22,23	12.200
125x1,6	1,92	125	1,6	22,23	12.200

Trennscheibe Ø 115 und 125 mm



Ausführung und Verwendung:

- Hochleistungstrennscheibe für Stahl und Edelstahl, mit hervorragendem Schnittgefühl
- Trennfreudig, bei hoher Standzeit - für schnelles, produktives Trennen
- ideal zur Bearbeitung dünnwandiger Profile und Rohre
- Hohe Schnittleistung und geringe Gratbildung sorgen für saubere Schnittflächen
- Enthält keine eisen- (FE), chlor- (Cl) oder schwefelhaltigen (S) Füllstoffe



Lieferung:

Nur in Verpackungseinheiten.

Hinweis:

Preisangabe in Stück.



Art.-Nr.	463335 Stahl/Inox	Ø mm	Stärke mm	Bohrung Ø mm	Scheibenform	max. U/min ⁻¹
115x1,0	0,83	115	1	22,23	gerade	13.300
125x1,0	0,89	125	1	22,23	gerade	12.200

Schruppscheibe



Ausführung:
A24 extra
- mittlere Härte
- gekröpft



Verwendung:
Universell einsetzbar in allen Bereichen der Metallbearbeitung.

Lieferung:
Nur in Verpackungseinheiten.

Hinweis:
Preisangabe pro Stück.



Art.-Nr.	462110 Universal	Ø mm	Bohrung Ø mm	Stärke mm	max. U/min ⁻¹
115x6	1,46	115	22,23	6	13.300
125x6	1,53	125	22,23	6	12.200
230x8	4,29	230	22,23	8	6.600

Schleifsparrollenhalter



Ausführung:
- robustes Magazin (hammerschlaglackiert)
- komplett mit Abreißvorrichtung und Befestigungsmaterial
(für Schleifgewebe-Sparrollen mit 20-50 mm Breite und 50 m Länge)



Art.-Nr.	470970 leer	Anzahl Rollenhalterungen
5	199,90	5

Schaftrundbürste

Ausführung und Verwendung:
- hohe Besatzdichte
- durch kleinen Bürsten-Durchmesser auch an schwer zugänglichen Stellen einsetzbar
- zur Aufnahme in Handbohrmaschinen, biegsamen Wellen und Handschleifmaschinen

Art.-Nr.	481510 Stahldraht gewellt	481512 Edelstahldraht gewellt	Ø mm	Drahtstärke mm	Breite mm	Besatz- höhe mm	max. zulässige Drehzahl U/min ⁻¹
30/0,20	3,35	4,66	30	0,2	6	6	20.000
40/0,20	3,26	5,12	40	0,2	9	9	18.000
50/0,20	4,93	7,47	50	0,2	15	12	15.000
50/0,30	4,45	6,81	50	0,3	15	12	15.000
60/0,20	3,86	5,99	60	0,2	13	17	15.000
60/0,30	3,47	5,40	60	0,3	13	17	15.000
70/0,20	5,62	8,74	70	0,2	13	19	15.000
70/0,30	4,79	7,55	70	0,3	13	19	15.000
80/0,20	6,07	-	80	0,2	13	20	15.000
80/0,30	5,42	8,66	80	0,3	13	20	15.000



Schleifsparrolle in Spenderbox



Ausführung:
- dicht gewebtes Baumwollgewebe mit gleichmäßiger Streuung des kunstharzgebundenem Normalkorund
- Gewebe braun, für extrem hohe Beanspruchung
- besonders geschmeidig, ölbeständig
- mit sehr guter Kornhaftung, hoher Schleifleistung und langer Standzeit
- mit integriertem Abreißmesser

Korund



Art.-Nr.	470800 KK 114 F 50 m x 25 mm	470850 KK 114 F 50 m x 40 mm	470851 KK 114 F 50 m x 50 mm	Korn
100	19,10	29,70	35,95	100
120	19,10	29,70	35,95	120
150	19,10	29,70	35,95	150
180	19,10	29,70	35,95	180
240	19,10	29,70	35,95	240
320	19,10	29,70	35,95	320

Topfbürste



Ausführung und Verwendung:
- bis zu 8x höhere Standzeit zu herkömmlichen gewellten Topfbürsten
- Vibrations- und geräuscharm
- hohe Abtragsleistung bei geringerem Verschleiß
- gleichmäßiger und feiner Oberflächenschliff
- kontrolliertes Handling, reduzierte Unwucht
- zum Entfernen von Schlacke, Farbe, Rost, Zunder, etc.



Art.-Nr.	481040 Xtreme Draht gewellt	Ø mm	Drahtstärke mm	Besatz- höhe mm	Gewinde	max. zulässige Drehzahl U/min ⁻¹
60/0,30	6,19	60	0,3	20	M14 x 2,0	12.500
75/0,30	10,34	75	0,3	25	M14 x 2,0	12.500
80/0,30	12,00	80	0,3	25	M14 x 2,0	12.500
100/0,30	14,71	100	0,3	22	M14 x 2,0	8.500

Pinselfürste

LESSMANN®
THE GERMAN BRUSH COMPANY

Ausführung und Verwendung:

- zur Bearbeitung von schwer zugänglichen Stellen, wie z. B. in Bohrungen oder Vertiefungen von Gehäuseteilen
- mit Blumenverzopfung für längere Lebensdauer
- zunehmende Öffnung der Zöpfe bei steigender Drehzahl



AKTIONSPREIS
ab **6,47**

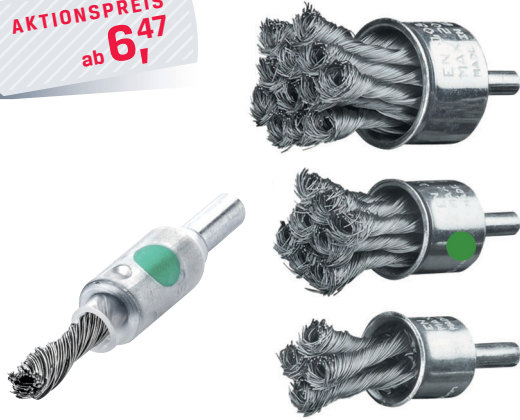

Art.-Nr.	481730 Stahldraht gezopft	481732 Edelstahldraht gezopft	Ø mm	Besatz- höhe mm	Drahtstärke mm	max. zulässige Drehzahl U/min ¹	Gesamtlänge mm
6/0,25	6,81	10,09	6	25	0,25	4.500	65
6/0,35	6,47	9,57	6	25	0,35	4.500	65
19/0,25	10,04	14,92	19	28	0,25	20.000	72
19/0,35	9,68	NEU -	19	28	0,35	20.000	72
22/0,35	9,95	NEU 14,09	22	28	0,35	20.000	72
29/0,25	13,18	NEU 18,33	29	28	0,25	20.000	72
29/0,35	12,63	-	29	28	0,35	20.000	72
19/0,15	-	18,06	19	28	0,15	20.000	72
29/0,15	-	27,82	29	28	0,15	20.000	72

Flex-Honbürste

osborn

Ausführung:

- rotierendes Honwerkzeug mit Schleifmittelkugeln an starken Nylonbürsten
- flexibles und federndes Arbeiten mit weichem Schleifprozess
- bewegliche Nylonfäden für das Honen von unrunder oder Quer-Bohrungen

SiC

Verwendung:

- für das Brechen von Kanten sowie das Finishen von Oberflächen
- in jedes Maschinensystem (u. a. auch Handbohrmaschinen) einsetzbar
- Nieder temperatur - und Niederdruck-Schleifprozess für ein Plateau-Finish ohne Blechmantelbildung

AKTIONSPREIS
ab **17,46**



Art.-Nr.	481912 SiC K180	B Ø mm	W Ø mm	Schaft Ø mm	Besatzlänge mm	Gesamtlänge mm
12,0	17,46	13	12	3,7	60	200
14,0	17,87	15,5	14	3,7	60	200
16,0	18,92	18	16	4,6	60	200
18,0	19,37	20	18	4,6	60	200

Zylinderbürste mit Öse

LESSMANN®
THE GERMAN BRUSH COMPANY

Ausführung:

- verzinkter Drehdraht mit einfacher Besatzspiral aus gewelltem Stahl-, Messingdraht oder aus Nylonborsten

Verwendung:

- Zum manuellen Reinigen und Entgraten von Rohren, Bohrungen u. ä.

AKTIONSPREIS
ab **1,95**

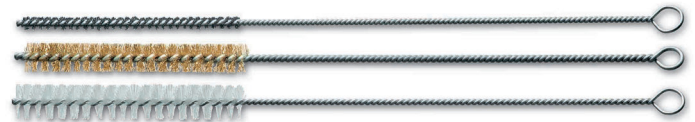

Art.-Nr.	481770 Stahldraht, gewellt	481772 Messing- draht, gewellt	481774 Nylon PA	Ø mm	Besatzlänge mm	Drahtstärke mm	Gesamtlänge mm
3	10,49	10,66	4,05	3	100	0,08	300
4	8,14	8,14	3,12	4	100	0,1	300
6	5,88	6,86	2,40	6	100	0,1	300
8	4,66	5,61	2,23	8	100	0,1	300
10	3,54	4,57	1,95	10	100	0,15	300

Art.-Nr.	481770 Stahldraht, gewellt	481772 Messing- draht, gewellt	481774 Nylon PA	Ø mm	Besatzlänge mm	Drahtstärke mm	Gesamtlänge mm
15	3,93	4,57	2,23	15	100	0,15	300
20	4,04	4,66	2,29	20	100	0,15	300
25	3,86	4,78	2,35	25	100	0,15	300
30	4,17	5,28	2,41	30	100	0,15	300

Draht-Handbürste

osborn

Ausführung:

- stabile handliche Form
- Kunststoffgriff mit Aufhängeloch

Verwendung:

- Universell, vor allem zum Entrosten und Entgraten.

AKTIONSPREIS
ab **1,71**



Art.-Nr.	482400 Stahldraht gewellt 0,30 mm	482410 Edelstahldraht gewellt 0,30 mm	482420 Messingdraht gewellt 0,30 mm	Drahtstärke mm	Gesamtlänge mm
265	1,71	4,34	4,25	0,3	265

Ausführung:

PREMUS - Hochleistungs-Bi-Metall Sägeband mit verschleißarmen M42-Zahnschneiden

- die Verzahnungen 5/8 bis 10/14 ZpZ mit robustem 0° Spanwinkel eignen sich optimal zum Sägen von dünnwandigen Profilen und Vollmaterial-Werkstücken bis 70 mm Querschnitt, besonders kurzspannende Werkstoffe wie z. B. Messing, Bronze und Gusseisen lassen sich hervorragend mit 0° Spanwinkel sägen
- Verzahnungen von 2/3 bis 4/6 ZpZ mit 10° positiven Spanwinkel sind optimal zum Sägen von Vollmaterial-Werkstücken ab 60 mm Querschnitt und dickwandigen Profilen

HSS
Bi-Metall



Art.-Nr.	492506	Bandvariante	Zahnform	Zähne pro Zoll
	2450 × 27 × 0,9 mm			
4/6K	15,90	M42-Bi Metall	Kombizahn	4/6K
5/8K	15,90	M42-Bi Metall	Kombizahn	5/8K
6/10K	15,90	M42-Bi Metall	Kombizahn	6/10K
8/12K	15,90	M42-Bi Metall	Kombizahn	8/12K

Art.-Nr.	492510	Bandvariante	Zahnform	Zähne pro Zoll
	2750 × 27 × 0,9 mm			
4/6K	17,25	M42-Bi Metall	Kombizahn	4/6K
5/8K	17,25	M42-Bi Metall	Kombizahn	5/8K
6/10K	17,25	M42-Bi Metall	Kombizahn	6/10K
8/12K	17,25	M42-Bi Metall	Kombizahn	8/12K

Art.-Nr.	492514	Bandvariante	Zahnform	Zähne pro Zoll
	2910 × 27 × 0,9 mm			
3/4K	18,00	M42-Bi Metall	Kombizahn	3/4K
4/6K	18,00	M42-Bi Metall	Kombizahn	4/6K
5/8K	18,00	M42-Bi Metall	Kombizahn	5/8K
6/10K	18,00	M42-Bi Metall	Kombizahn	6/10K

Art.-Nr.	492516	Bandvariante	Zahnform	Zähne pro Zoll
	2950 × 27 × 0,9 mm			
3/4K	18,15	M42-Bi Metall	Kombizahn	3/4K
4/6K	18,15	M42-Bi Metall	Kombizahn	4/6K
5/8K	18,15	M42-Bi Metall	Kombizahn	5/8K
8/12K	18,15	M42-Bi Metall	Kombizahn	6/10K

Art.-Nr.	492518	Bandvariante	Zahnform	Zähne pro Zoll
	3150 × 27 × 0,9 mm			
4/6K	19,10	M42-Bi Metall	Kombizahn	4/6K
5/8K	19,10	M42-Bi Metall	Kombizahn	5/8K
6/10K	19,10	M42-Bi Metall	Kombizahn	6/10K

Art.-Nr.	492520	Bandvariante	Zahnform	Zähne pro Zoll
	3660 × 27 × 0,9 mm			
3/4K	21,35	M42-Bi Metall	Kombizahn	3/4K
4/6K	21,35	M42-Bi Metall	Kombizahn	4/6K
5/8K	21,35	M42-Bi Metall	Kombizahn	5/8K
6/10K	21,35	M42-Bi Metall	Kombizahn	6/10K
8/12K	21,35	M42-Bi Metall	Kombizahn	8/12K
10/14K	21,35	M42-Bi Metall	Kombizahn	10/14K

Art.-Nr.	492524	Bandvariante	Zahnform	Zähne pro Zoll
	3830 × 27 × 0,9 mm			
3/4K	22,15	M42-Bi Metall	Kombizahn	3/4K
4/6K	22,15	M42-Bi Metall	Kombizahn	4/6K
5/8K	22,15	M42-Bi Metall	Kombizahn	5/8K

Art.-Nr.	492526	Bandvariante	Zahnform	Zähne pro Zoll
	4100 × 34 × 1,1 mm			
2/3K	29,60	M42-Bi Metall	Kombizahn	2/3K
3/4K	29,60	M42-Bi Metall	Kombizahn	3/4K
4/6K	29,60	M42-Bi Metall	Kombizahn	4/6K

Art.-Nr.	492530	Bandvariante	Zahnform	Zähne pro Zoll
	4400 × 34 × 1,1 mm			
2/3K	31,35	M42-Bi Metall	Kombizahn	2/3K
3/4K	31,35	M42-Bi Metall	Kombizahn	3/4K
4/6K	31,35	M42-Bi Metall	Kombizahn	4/6K

Art.-Nr.	492532	Bandvariante	Zahnform	Zähne pro Zoll
	4640 × 34 × 1,1 mm			
2/3K	32,75	M42-Bi Metall	Kombizahn	2/3K
3/4K	32,75	M42-Bi Metall	Kombizahn	3/4K
4/6K	32,75	M42-Bi Metall	Kombizahn	4/6K

Art.-Nr.	492536	Bandvariante	Zahnform	Zähne pro Zoll
	5090 × 34 × 1,1 mm			
2/3K	35,40	M42-Bi Metall	Kombizahn	2/3K
3/4K	35,40	M42-Bi Metall	Kombizahn	3/4K
4/6K	35,40	M42-Bi Metall	Kombizahn	4/6K

TORX®-Stiftschlüssel titansilber, lang **wiha** Tools that work for you

Ausführung:

- durchgehende Klinge aus Chrom- Vanadium-Stahl
- **Titansilber zum besseren Korrosionsschutz** (lästiges Öl auf dem Schlüssel entfällt)
- platzsparender ProStar-Halter

AKTIONSPREIS
29,00



Art.-Nr.	505527 Satz, Titansilber	Teile	Inhalt
13	29,00	13	T5 T6 T7 T8 T9 T10 T15 T20 T25 T30 T40 T45

Steckschlüssel-Satz 1/4" Zyklus Speed **Wera** 25 A 700 PHXII

Ausführung:

- Knarre aus Chrom-Vanadium mit Nussfixierfunktion
- in innovativer Textil-Falttasche mit Klettverschluss
- geringes Volumen und Gewicht
- zur Befestigung am Gürtel

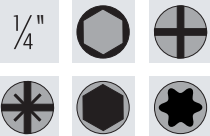

AKTIONSPREIS
95,00



Art.-Nr.	510544 28-teilig	Inhalt
0010	95,00	9 Steckschlüssel-Einsätze Sechskant 5 5,5 6 7 8 10 11 12 13 mm 3 Bits 50 mm PH 1 2 3 2 Bits 50 mm PZ 1 2 4 Bits 50 mm Außensechskant "Hex-Plus" 3 4 5 6 mm 6 Bits 50 mm TORX® T10 T15 T20 T25 T27 T30 1 Zyklus Speed-Knarre 1 Verlängerung mit Schnelldreihülse 150 mm 1 Wobble-Verlängerung 56 mm 1 Adapter 1/4"-Innenvierkant auf 1/4"-Innensechskant

Schalterschrankschlüssel



Ausführung und Verwendung:

- für alle gängigen Absperrsysteme der Gas-, Wasser- und Elektrizitätsversorgung
- für technische Anlagen in Gebäuden wie Klima- und Belüftungsanlagen, Absperrventile, Netzschalttafeln usw.
- Zink-Druckguss

AKTIONSPREIS
12,50



Art.-Nr.	503710	Funktionen
400172	12,50	Innenvierkant 6 7-8 mm, Innendreikant 9 mm, Doppelbart 3-5 mm, Doppelbit PH2 Schlitz, Adapter für 1/4" Bit, Entlüftungsinnenvierkant 5 mm

Steckschlüssel-Satz 1/2" **GEDORE** WERKZEUGE FÜR'S LEBEN



Ausführung:

- Steckschlüssel-Einsätze und Betätigungswerkzeuge aus Chrom-Vanadium-Stahl
- Oberfläche matt verchromt
- **Steckschlüssel-Einsätze mit speziellem C-Profil für metrische als auch zöllige Abmessungen**
- griffige Kreuzrändelung
- robuste Textiltasche mit starkem Klettverschluss und Tragegriff

1/2"

AKTIONSPREIS
97,50

NEU



Art.-Nr.	514316 16-teilig	Inhalt
0010	97,50	13 Steckschlüssel-Einsätze 10 12 13 15 16 17 18 19 22 24 27 30 32 mm 1 Umschaltknarre 2 Verlängerungen 125 250 mm

Umschaltknarre 1/2" **GEDORE** WERKZEUGE FÜR'S LEBEN



Ausführung:

- aus Chrom-Vanadium-Stahl
- Oberfläche matt verchromt
- mit 2-Komponentengriff
- arretierbar in 5 Positionen von 460-600 mm
- feinverzahnt

1/2"

DIN 3120

ISO 1174

NEU

AKTIONSPREIS
36,50



Art.-Nr.	516083 2K	Zähne	Rückholwinkel	Gesamtlänge mm
0010	36,50	72	5	460-600

Ringmaulschlüssel-Satz

PRETEC®

Ausführung:

- aus hochwertigem Chrom-Vanadium-Stahl
- Ringseite 15° abgewinkelt
- verchromt

ISO
3318

DIN
3113 A

AKTIONSPREIS
59,00

10 JAHRE
GARANTIE



Art.-Nr.	501052 gekröpft	Teile	Inhalt
0010	59,00	26	6 7 8 9 10 11 12 13 14 15 16 17 18 19 20 21 22 23 24 25 26 27 28 29 30 32 mm

Sechskant-Steckschlüssel

wiha
Tools that work for you

Ausführung:

- Klinge aus Chrom-Vanadium-Stahl
- durchgehend gehärtet
- mattverchromt
- Innenbohrung für überstehende Gewindeschäfte
- Abrollschutz
- Wiha-SoftFinish®-Griff, für höheren Drehmoment bei besserem Griff-Komfort



AKTIONSPREIS
32,95



Art.-Nr.	503472 Satz	Teile	Inhalt
5	32,95	5	5,5 7 8 10 13 mm

Sechskant-Stiftschlüssel-Satz

Ausführung:

- Klinge aus Chrom-Vanadium-Stahl, durchgehend gehärtet
- hochwertig galvanisch beschichtet
- Stirnkanten für leichtes Einführen der Klinge in den Schraubenkopf gerundet
- mit ergonomischem Quergriff für hohe Kraftübertragung

AKTIONSPREIS
24,95

Art.-Nr.	504565 vernickelt	Teile	Inhalt
7	24,95	7	2×100 2,5×100 3×100 4×150 5×150 6×200 8×200 mm



Maulschlüssel

Wera
Be a Tool Pro!

Ausführung:

- der verstellbare Joker 6004 deckt alle metrischen und zölligen Abmessungen von 7-32 mm bzw. 1/4" bis 1 1/4" ab
- automatisches und stufenloses Greifen von Sechskantschrauben und Muttern
- schnelles Verschrauben ohne Absetzen des Schlüssels durch Ratschenfunktion
- Rückholwinkel von nur 30° auf der Maulseite

AKTIONSPREIS
ab 21,90

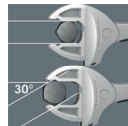

niedriger
Rückholwinkel



automatisch
und stufenlos
selbststellend



Ratschenmechanik
für schnelles Arbeiten



Art.-Nr.	501484 Joker 6004	SW ₁ mm	SW ₁ Zoll	Gesamtlänge mm
0010	21,90	7 - 10	1/4"-3/8"	117
0015	24,90	10 - 13	7/16"-1/2"	154
0020	28,90	13 - 16	1/2"-5/8"	188
0025	34,90	16 - 19	5/8"-3/4"	224
0035	44,90	24 - 32	15/16"-1 1/4"	322

Sechskant-Kugelpopf-Stiftschlüssel-Satz

Wera
Be a Tool Pro!

Ausführung:

- im 2-Komponenten-Clip
- BlackLaser-Oberfläche, schlauchummantelt
- mit Farbcodierung und Größenkennzeichnung
- Antrieb Hex-Plus®, Sechskant-Kugelpopf am langen Schenkel
- ab Größe 3,0 mm mit Haltefunktion für Innensechskant-Schrauben

ISO
2936 L



AKTIONSPREIS
27,90



Art.-Nr.	504751 mit Farbmarkierung	Teile	Inhalt
9	27,90	9	1,5 2 2,5 3 4 5 6 8 10 mm

Umschaltknarre 1/4"



Ausführung:

- kleiner Betätigungswinkel von 4° ermöglicht Einsatz in engsten Bauräumen
- Rastfunktion des Umschalthebels gegen ungewolltes Umschalten
- Oberfläche verchromt, korrosionsbeständig
- 2-Komponentengriff
- feinverzahnt
- **belastbar bis 120 Nm**
- mit Sicherheitsverriegelung

1/4"	DIN 3122	ISO 3315
------	----------	----------



AKTIONSPREIS
44,95



Art.-Nr.	510960	Zähne	Rückholwinkel	Gesamtlänge mm
863HPS	44,95	90	4	116

Umschaltknarre 1/2"



Ausführung:

- aus Chrom-Vanadium-Stahl, verchromt
- mit 2-Komponentengriff
- stufenlos teleskopierbar von 414 - 614 mm
- feinverzahnt
- **belastbar bis 1.000 Nm**

1/2"

AKTIONSPREIS
109,00



Art.-Nr.	516080 mit Teleskopgriff	Zähne	Rückholwinkel	Gesamtlänge mm
916HPLG	109,00	90	4	614

Steckschlüssel-Satz 1/2"



Ausführung:

- Hochleistungs-Stahllegierung, matt
- hochfester Polyethylen-Koffer



AKTIONSPREIS
72,95



Art.-Nr.	514292	Inhalt
0020	72,95	18 Steckschlüssel-Einsätze Sechskant 10 11 12 13 14 15 16 17 18 19 20 21 22 23 24 27 30 32 mm 2 Zündkerzen-Steckschlüssel 16 21 mm 1 Feinzahn-Umschaltknarre 250 mm 2 Verlängerungen 125 mm, 250 mm 1 Quergriff 250 mm 1 Universalgelenk 75 mm

Umschaltknarre 1/2"



Ausführung:

- aus Chrom-Vanadium-Stahl, verchromt
- schnell lösbare Sicherheitsverriegelung
- mit 2-Komponentengriff
- feinverzahnt
- **belastbar bis 1.000 Nm**

1/2"	DIN 3122	ISO 1174
------	----------	----------

AKTIONSPREIS
62,95



Art.-Nr.	516060	Zähne	Rückholwinkel	Gesamtlänge mm
916HPS	62,95	90	4	275

Steckschlüssel-Satz 1/4"



Ausführung:

- Werkzeuge aus Chrom-Vanadium-Stahl, poliert
- im Koffer mit 46 Werkzeugen
- Knarre feinverzahnt
- verschiedene Steckschlüssel-Einsätze und Bit-Schrauber-Einsätze

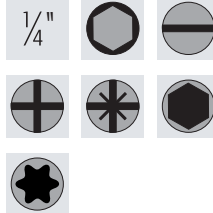

AKTIONSPREIS
39,95



Art.-Nr.	510511 46-teilig	Inhalt
0012	39,95	13 Steckschlüssel-Einsätze Sechskant 4 4,5 5 5,5 6 7 8 9 10 11 12 13 14 mm 3 Schraubendreher-Einsätze Schlitz 4 5,5 7 mm 3 Schraubendreher-Einsätze Kreuzschlitz PH 1 2 3 3 Schraubendreher-Einsätze Kreuzschlitz PZ 1 2 3 6 Schraubendreher-Einsätze Außensechskant 3 4 5 6 7 8 mm 6 Schraubendreher-Einsätze TORX® T10 T15 T20 T25 T30 T40 1 Umschaltknarre 2 Verlängerungen 50 100 mm 1 Verlängerung, flexibel 145 mm 1 Steckgriff 1 Quergriff 1 Kardangelen 1 Adapter 1/4" Außensechskant auf 1/4" Außenvierkant 4 Winkelstiftschlüssel Außensechskant 1,27 1,5 2 2,5 mm

Steckschlüssel-Satz 1/4" | 1/2"

PROJAHN

Ausführung:

- 1/4" und 1/2" Steckschlüssel-Satz mit kurzen und langen Steckschlüssel-Einsätzen und Bit-Schrauber-Einsätzen für alle gängigen Schraubarbeiten
- Werkzeuge rüttelfest im stabilen Werkzeugkoffer
- aus Chrom-Vanadium-Stahl
- vernickelt und verchromt, matt satiniert

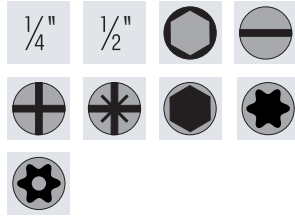

AKTIONSPREIS
159,00

Art.-Nr.
0010

514370
91-teilig
159,00

Werkzeug-Trolley BIG Basic Move

KNIPEX

Ausführung:

- bestückt mit 24 Markenwerkzeugen, teilweise VDE-geprüft
- strapazierfähige Ausführung aus ABS-Material, mit umlaufendem Aluminiumrahmen
- stabiler, ergonomischer Tragegriff
- zwei herausnehmbare Werkzeugtafeln aus schmutzabweisenden PP
- Hohlkammerplatten mit 21 bestückbaren Werkzeugtaschen
- erste Werkzeugtafel mit zehn Werkzeugtaschen und elf schmalen und einer großen Werkzeugtasche auf der Bodenseite
- zweite Werkzeugtafel mit zehn schmalen Werkzeugtaschen und einem Dokumentenfach auf der Deckelseite
- Abdecktafel mit 13 großen Werkzeugtaschen und einem Flachfach
- ausziehbarer Teleskopgriff sowie zwei leicht laufende Skater-Rollen
- zwei Metall-Kippschlösser und dreistelliges Zahlencodeschloss
- Beschriftungsfeld zur individuellen Kennzeichnung



AKTIONSPREIS
349,00

Art.-Nr.
0110

519812
bestückt
24-teilig
349,00

max. Zuladung
kg
20

Fassungsvermögen
Liter
33

Höhe
mm
280

Breite
mm
515

Tiefe
mm
430

Werkzeug-Trolley

PROJAHN

Ausführung:

- robuster ABS-Trolley
- mit einrastendem Teleskopgriff
- übersichtliche Anordnung der Werkzeuge
- Werkzeuge gegen Herausfallen gesichert
- 2 Werkzeugtafeln mit Einstecktaschen, klappbar
- 2 abschließbare Schlösser inklusive Schlüssel
- integriertes Rollensystem und FüÙe
- Außenabmessungen B x T x H = 460 x 390 x 170 mm

AKTIONSPREIS
369,00

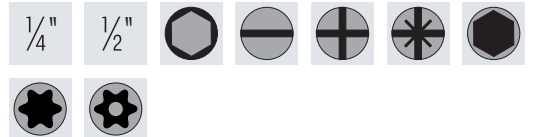

Art.-Nr.
0010

519750
Universal
130-teilig
369,00

► Drehmoment-Schraubendreher DINA PLUS



Ausführung:

- jede Klinge mit exakt voreingestellten Drehmomentwert
- große Auswahl an farbmarkierten Wechselklingen (T6 - T20, IP6 - IP20)
- einzeln nachbestellbar, aufsteigend angeordnet in einem handlichen Kit
- Griff aus eloxiertem Aluminium



Vorteile:

- kein Überdrehen
- keine Voreinstellung erforderlich

Größe	Drehmoment Nm
T 6 6IP	0,6
T 7 7IP	0,9
T 8 8IP	1,2
T 9 9IP	1,4
T10 10IP	2
T15 15IP	3
T20 20IP	5

AKTIONSPREIS
285,00



Art.-Nr.	520039 Satz, 15-teilig	Inhalt
0010	285,00	TORX® T6 T7 T8 T9 T10 T15 T20 TORX PLUS® IP6 IP7 IP8 IP9 IP10 IP15 IP20

► Drehmomentschlüssel



Ausführung:

- mit Feinzahn-Umschaltknarre
- Klicksignal beim Erreichen des gewünschten Drehmomentes
- **Auslösegenauigkeit ± 3 %**
- Einstellen des gewünschten Drehmomentes durch Drehen des Griffes
- Verriegelung des Handgriffes durch Drehkranz
- inklusive Werksprüfzertifikat nach gültiger DIN EN ISO-Norm 6789, rückführbar auf nationale Normale
- **kein Zurückdrehen auf den kleinsten Skalenwert erforderlich**



1/2"

EN/ISO
6789

± 3 %

AKTIONSPREIS
119,00

40-200 Nm
TEILUNG 1 Nm



Art.-Nr.	520020 einstellbar, autom. auslösend	min. Drehmoment Nm	max. Drehmoment Nm	Skalen- teilungswert Nm	Toleranz +/- %	Gesamtlänge mm
40-200	119,00	40	200	1	3	530

► Drehmomentschlüssel



Ausführung:

- **Auslösegenauigkeit ± 3 % (5107B-3CT ± 4 %)** vom Skalenwert (in Betätigungsrichtung) nach DIN EN ISO 6789-2:2017
- feine Skalenteilung
- mit fest eingebauter Umschaltknarre
- Erreichen des eingestellten Wertes hör- und fühlbar
- Einstellen des gewünschten Drehmomentwertes durch Drehen des Griffes
- sichere Verriegelung der Einstellwerte durch Rastfunktion im Drehkranz
- Laserbeschriftung für dauerhafte Lesbarkeit
- **kein Zurückdrehen auf den kleinsten Skalenwert erforderlich**

1/4"

± 3 %

± 4 %

EN/ISO
6789

AKTIONSPREIS
159,00



Laserbeschriftung



sichere Verriegelung



NEU



5108-3CT

Art.-Nr.	520029 einstellbar, autom. auslösend	Antriebsgröße	min. Drehmoment Nm	max. Drehmoment Nm	Skalenteilungswert Nm	Toleranz +/- %	Gesamtlänge mm
5107B-3CT	159,00	1/4" Innensechskant	1	9	0,1	4	234
5108B-3CT	159,00	1/4" Innensechskant	2,5	25	0,1	3	234

► Drehmomentschlüssel



Ausführung:

- **Auslösegenauigkeit ± 3 % (5107-3 CT ± 4 %)** vom Skalenwert (in Betätigungsrichtung) nach DIN EN ISO 6789-2:2017
- feine Skalenteilung
- mit fest eingebauter Umschaltknarre
- Erreichen des eingestellten Wertes hör- und fühlbar
- Einstellen des gewünschten Drehmomentwertes durch Drehen des Griffes
- sichere Verriegelung der Einstellwerte durch Rastfunktion im Drehkranz
- Laserbeschriftung für dauerhafte Lesbarkeit
- kein Zurückdrehen auf den kleinsten Skalenwert erforderlich

1/4"	1/2"	3/8"
3/4"	± 3%	± 4%
EN/ISO 6789		



Laserbeschriftung



sichere Verriegelung



5108-3CT

5110-3CT

5111-3CT

5121-3CT

Art.-Nr.	520030 einstellbar, autom. auslösend	Abtriebsgröße	min. Drehmoment Nm	max. Drehmoment Nm	Skalenteilungswert Nm	Toleranz +/- %	Gesamtlänge mm
5107-3CT	159,00	1/4" Außenvierkant	1	9	0,1	4	234
5108-3CT	159,00	1/4" Außenvierkant	2,5	25	0,25	3	234
5110-3CT	139,00	3/8" Außenvierkant	10	60	0,5	3	320
5111-3CT	149,00	3/8" Außenvierkant	20	120	0,5	3	375
5120-3CT	149,00	1/2" Außenvierkant	10	60	0,5	3	320
5121-3CT	156,00	1/2" Außenvierkant	20	120	1	3	421
5122-3CT	159,00	1/2" Außenvierkant	40	200	1	3	519
5123-3CT	179,00	1/2" Außenvierkant	60	320	2	3	628
5143-3CT	469,00	1/2" Außenvierkant	100	400	2,5	3	790
5145-3CT	549,00	3/4" Außenvierkant	300	800	2,5	3	1.271

► Schraubendreher-Satz



Ausführung:

- Klinge mattverchromt, Spitze brüniert
- mit Aufhängeloch im Griff
- rutschfester 3-Komponenten-Griff, für hohe Kraftübertragung



Art.-Nr.	530622 6-teilig	Inhalt
0012	15,95	Schlitz 3,0 4,0 5,5 6,5 mm Kreuzschlitz PH1 2

► Schraubendreher-Satz



Ausführung:

- Klinge mattverchromt, Spitze brüniert
- mit Aufhängeloch im Griff
- rutschfester 3-Komponenten-Griff, für hohe Kraftübertragung



Art.-Nr.	530622 6-teilig	Inhalt
0022	24,95	TORX® T10 T15 T20 T25 T27 T30

VDE-Wechselklingen-Satz



Ausführung:

- 16-teiliger Satz mit Kraftform-VDE-Handgriff mit Abrollschutz und VDE-Wechselklingen (jeweils 154 mm lang)
- mit Spannungsprüfer (bis 250 V nach VDE 0680/6)
- vollisoliert bis 1.000 V
- gemäß DIN EN 60900/VDE 0682 (IEC 60900:2004)
- in kompakter Falttasche mit Klettverschluss und Gürtelschlaufe

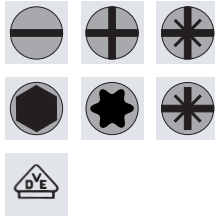

AKTIONSPREIS
45,95

Art.-Nr.	531936 Kraftform-Kompakt® 16-teilig	Teile	Inhalt
16	45,95	16	VDE-Kraftform-Handhalter Spannungsprüfer, einpolig, für 150 - 250 Volt, 3,0 mm Schlitz-Wechselklingen 2,5 3,5 4,0 5,5 mm Kreuzschlitz-Wechselklingen PH1 PH2 Kreuzschlitz-Wechselklinge PZ1 PZ2 Kombi-Wechselklinge (Schlitz/Pozidriv), für PlusMinus-Schrauben PZ/S1 PZ/S2 TORX®-Wechselklingen T10 T15 T20 T25

Spannungsprüfer



Technische Daten:

Spannung	1-1.000 V AC 1-1.200 V DC
Schutzklasse	CAT IV 600 V CAT III 1.000 V
Max. Frequenzbereich	1.000 Hz
Lastzuschaltung über Drucktaster	Is = 550 mA (1.000 V _{ac})
FI-Auslösung über Drucktaster	30 mA
Widerstandsmessbereich	0,1-300 kΩ
Norm	DIN EN 61243-3, VDE 0682-401
Durchgangsanzeige	akustisch + optisch (Summer + gelbe LED)
Min. Durchgangsprüfung	0-100 kΩ
Anzeige	LED / beleuchtetes LCD-Display
Polarität	± LCD
Diodenprüfung	0,3 V - 2,0 V
Drehfeldprüfung	grüne LED (rechts/links)
Einpolige Außenleiterprüfung (Phase)	rote Blitz-LED
Kabelbruchdetektor	gelbe LED blinkend
Messstellenbeleuchtung	weiße LED
Schutzart	IP65



Ausführung:

- wie Grundgerät DUSPOL® analog, jedoch mit Echt-Effektivwertmessverfahren TRUE RMS
- Low-Volt-Bereich: 1,0 V bis 11,9 V
- automatische LC-Display-Beleuchtung über Lichtsensoren
- Messung der Durchlassspannung von Dioden

AKTIONSPREIS
79,95



Art.-Nr.	532755 DUSPOL® digital	Anzeigebereich für Spannungen Volt
DIGITAL	79,95	1 - 1.000 V AC / 1 - 1.200 V DC

Uhrmacher-Schraubendreher-Satz

Ausführung:

- aus Chrom-Vanadium-Stahl
- Griffe aus Metall mit Drehkappe
- in Kunststoffkassette

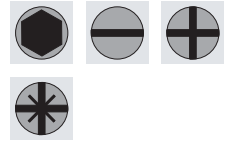

AKTIONSPREIS
12,95



Art.-Nr.	538385	Teile	Inhalt
16	12,95	16	Schlitz 1,0 1,4 2,0 2,4 3,0 3,5 mm Kreuzschlitz PH00 PH0 PH1 Kreuzschlitz PZ1 Innensechskant 3,0 4,0 5,0 mm Außensechskant 1,5 2,0 2,5 mm

Schraubendreher-Satz



Ausführung:

- Klinge aus speziallegiertem Stahl
- garantiert hohe Verschleißfestigkeit
- nicromatt, **Lasertip-Klinge** verhindert das Herausrutschen aus dem Schraubenkopf
- ergonomischer 2K-Griff mit Abrollschutz (außer Größe 12)



Ausführung:

- Lieferung inklusive Rack



AKTIONSPREIS
ab 24,95

Art.-Nr.	530340 Schlitz / PH	Teile	Inhalt
6	24,95	6	Schlitz 3,0 4,0 5,5 6,5 mm Kreuzschlitz PH1 PH2

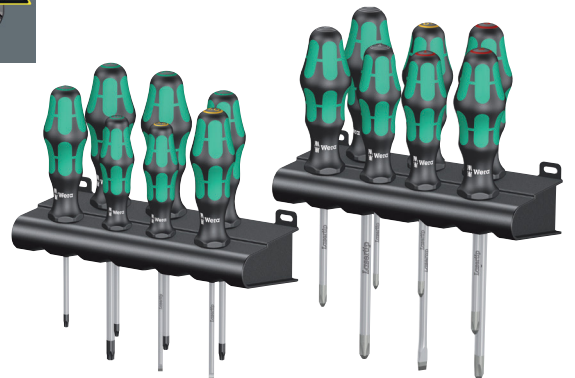

Art.-Nr.	530340 Schlitz / PH / PZ / TORX®	Teile	Inhalt
14	56,95	14	Schlitz 3,5 4,0 6,5 mm Kreuzschlitz PH1 PH2 PH3 Kreuzschlitz PZ1 PZ2 PZ3 TORX® T10 T15 T20 T25 T30

▶ Bit-Ratschen-Satz 1/4" Tool-Check PLUS

Ausführung:

- Bit-Ratsche gesenkgeschmiedet, Vollstahlausführung

Verwendung:

- für die Aufnahme von Bits mit 1/4"-Außensechskant nach DIN 3126-C 6,3 und E 6,3 (ISO 1173) und den Wera Anschlussreihen 1 und 4
- über Adapter Einsatz von 1/4" Nüssen möglich

AKTIONSPREIS
64,95

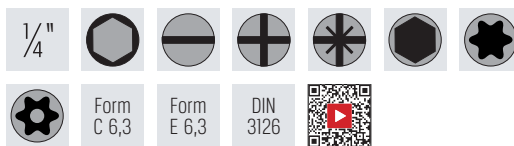

Art.-Nr.	543622 39-teilig	Inhalt
0015	64,95	7 Steckschlüssel-Einsätze Innensechskant 5,5 6 7 8 10 12 13 mm 1 Bit Schlitz 5,5 mm 6 Bits Kreuzschlitz PH1 PH2 PH3 5 Bits Kreuzschlitz PZ1 PZ2 PZ3 5 Bits Außensechskant Hex-Plus 3 4 5 6 8 mm 6 Bits TORX® T10 T15 T20 T25 T30 T40 5 Bits TORX® mit Bohrung T10 T15 T20 T25 T30 1 Adapter 1/4"-Außensechskant auf 1/4"-Außenvierkant 1 Bit-Ratsche 8001A 1/4" 1 Kraftform-Griff 1 Universalhalter Rapidaptor®

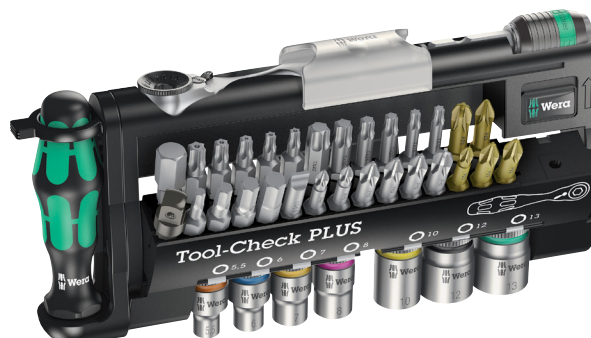

▶ Bit- und Winkelschraubendreher-Satz

Ausführung:

- lässt sich wahlweise flach aufklappen oder, ähnlich einer Tablet-Hülle, aufstellen
- leicht abwischbares Material
- einfache Entnahme der Bits und Winkelschraubendreher durch praktische Aufstellfunktion

- kein herumfliegendes, klapperndes Werkzeug dank langlebiger, robuster Klemmhalter
- praktischer, schnell zu öffnender Magnetverschluss
- einfaches Erkennen des Bit-Profiles durch HAZET Farbcode

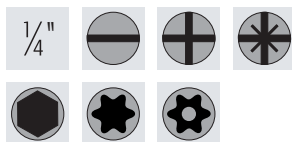

NEU

AKTIONSPREIS
59,95

Art.-Nr.	543623 69-teilig	Inhalt
0010	59,95	4 Bits Schlitz 0,4 × 1,5 0,6 × 4,5 0,8 × 5,5 1,2 × 6,5 mm 1 Bit Schlitz lang 0,8 × 5,5 mm 7 Bits Kreuzschlitz PH1 2 3 2 Bits Kreuzschlitz lang PH1 2 7 Bits Kreuzschlitz PZ1 2 3 2 Bits Kreuzschlitz lang PZ1 2 5 Bits Außensechskant 2 3 4 5 6 mm 4 Bits Außensechskant lang 3 4 5 6 mm 17 Bits TORX® T6 T7 T8 T9 T10 T15 T20 T25 T27 T30 T40 3 Bits TORX lang® T20 T25 T30 7 Bits TORX® mit Bohrung T10H T15H T20H T25H T27H T30H T40H 7 Sechskant-Winkelstiftschlüssel 1,5 2,0 2,5 3,0 4,0 5,0 6,0 1 Bit-Magnethalter 1 Bit-Adapter 1 Adapter 1/4" Außensechskant auf 1/4" Außenvierkant

AKTIONSPREIS
136,95

NEU

Art.-Nr.	543623 59-teilig	Inhalt
0040	136,95	8 Steckschlüssel-Einsätze Innensechskant 5,5 6 7 8 10 11 12 13 mm 7 Sechskant-Winkelstiftschlüssel 1,5 2,0 2,5 3,0 4,0 5,0 6,0 3 Bits Kreuzschlitz PH1 2 3 2 Bits Kreuzschlitz PZ1 2 1 Bits Schlitz 0,4 × 1,5 mm 3 Bits Außensechskant 4 5 6 mm 6 Bits TORX® T10 15 10 25 30 40 1 Bit Schlitz extralang 0,8 × 5,5 mm 3 Bits TORX® extralang T20 25 30 4 Bits Außensechskant extralang 3 4 5 6 mm 2 Bits Kreuzschlitz extralang PH1 2 2 Bits Kreuzschlitz extralang PZ1 2 1 Bit Schlitz lang 0,8 × 5,5 mm 5 Bits TORX® lang T10 15 20 25 30 2 Bits Außensechskant lang 3 4 mm 2 Bits Kreuzschlitz lang PH2 3 2 Bits Kreuzschlitz lang PZ2 3 1 Adapter 1/4" Außensechskant auf 1/4" Außenvierkant 1 Bit Halter Sechskant 1/4" mit Bajonetverschluss 1 Bit-Magnethalter 1 Bit-Ratsche 863 HPB, 120 Nm 1 Bit-Halter 810 BHK mit 3-Komponenten-Griff

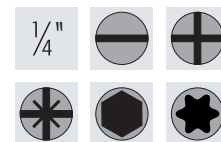

Elektronik-Seitenschneider Super-Knips



Ausführung:

- aus Inox oder Spezial-Werkzeugstahl, ölgehärtet
- Schneiden zusätzlich induktiv gehärtet, ca. 64 HRC (Inox ca. 54 HRC)
- geschliffene, sehr scharfe Schneiden ohne Facette
- exakt geformte Spitzen durchtrennen auch anliegende Drähte ab \varnothing 0,2 mm
- mit Öffnungsfeder und Öffnungsbegrenzung
- extrem leichter Gang für ermüdungsarmes Arbeiten
- **ESD-Ausführung**

DIN
ISO
9654



7803140



7861 ESD



7806140

AKTIONSPREIS
ab **15,95**

Art.-Nr.	555300 mit Mehr- komponenten- Hülle	Schneidleistung weicher Draht (HRC 19) \varnothing mm	Schneidleistung mittelharter Draht (HRC 40) \varnothing mm	Schneid- leistung harter Draht (HRC 48) \varnothing mm	Backen- länge mm	Kopf- breite mm	Gesamt- länge mm
7803140	16,95	0,2 - 2,1	1,2	-	12,3	15,7	140
7861ESD	15,95	0,2 - 1,6	1,2	0,6	9	13,5	125
7806140	17,95	0,2 - 2,1	1,4	-	12,3	15,7	140

Automatik-Abisolierzange Stripax® / Stripax® Ultimate



Ausführung:

- aus glasfaserverstärktem Kunststoff
- **abnehmbare Griffschalen** für unterschiedliche Griffgrößen
- Klemmbacken öffnen nach dem Abisoliervorgang automatisch
- Messerkassetten leicht zu ersetzen
- mit **Lamellenmessertechnik**, das heißt Leiter wird umschlossen, Messer passen sich automatisch an und die Isolation wird abgesetzt
- zum Bearbeiten von Mehrfachleitern, feindrähtigen- und massiven Leitern mit PVC-Isolation



AKTIONSPREIS
61,95



Art.-Nr.	557642 selbsteinstellend	Abisolierwerte mm ²	Gesamtlänge mm
190	61,95	0,08 - 10	190

Kabelverarbeitungs-Set



Ausführung:

- vier Funktionen für schnelles und präzises Arbeiten:
Schneiden - Abisolieren - Verdrillen - Crimpen
- ein Einstellen auf den Leiterquerschnitt ist nicht erforderlich
- hohe Übersetzung ermöglicht ein ausgesprochen leichtes Verdrillen der Aderendhülsen
- passgenauer Längenanschlag für gleichmäßige Abisolierungen
- Verdrillsystem gewährleistet ein sicheres Einführen des Leiters in die Aderendhülse
- integrierter Seitenschneider für Drähte bis max. 2,5 mm²
- geeignet für Litzen mit PVC-Isolationen
- Verdrillen von Aderendhülsen in Bandware nach VDE

Lieferumfang:

1 Stück Jokari QUADRO Plus, 240 Aderendhülsen.

NEU

AKTIONSPREIS
179,95



Art.-Nr.	557815 QUADRO Plus	Kapazität mm ²	AWG	Inhalt
0,5 - 2,5	179,95	0,5 - 2,5	20 - 14	1 Stück Jokari QUADRO Plus 240 Aderendhülsen: je 50 Stück: 0,5 mm ² , 0,75 mm ² , 1 mm ² , 1,5 mm ² , 40 Stück: 2,5 mm ² , 3 Stück Aderendhülsenmagazine

Schrumpfschlauch-Sortiment



Ausführung:

- 17 Universalschrumpfschläuchen in fünf verschiedenen Größen und Farben bestückt.
- Schrumpfrate 3:1 deckt größeren Anwendungsbereich ab
- Material: Polyolefin (PO).
- ab +120° C Brandausbreitung: selbstlöschend (außer transparent)
- Durchschlagsfestigkeit 20 kv, nach ASTM D 2671
- Schrumpftemperatur ab 90 °C, Isolierklasse (VDE 0530)
- in Sortimentsbox
- Abmessung: B x T x H = 384 x 316 x 68 mm

NEU

AKTIONSPREIS
99,00



Art.-Nr.	557815 ShrinKit 321 Universal	Leiter- \varnothing mm
1 - 20	99,00	1 - 20

Kabelentmantler

JOKARI
original

Ausführung und Verwendung:

- Universal-Entmantler (innenliegendes Messer)
- zum Abmanteln aller gängigen Rundkabel mit \varnothing 8-13 mm
- **Klingen TIN-beschichtet** für höhere Standzeit
- zusätzlich mit Absoliervorrichtung (für 0,2|0,3|0,8|1,5|2,5|4,0 mm²)
- Mehrkomponenten-Griff für besseren Halt und mehr Sicherheit

TIN

AKTIONSPREIS
22,50



15S (Secura)

Art.-Nr.	558152	Arbeitsbereich mm	Gesamtlänge mm
15S	22,50	8 - 13	124

Klappmesser

HAZET

Ausführung:

- für den täglichen Gebrauch
- Aluminium-Griff mit Fingermulden
- Klingenfixierung im ausgeklappten Zustand
- stabile Klinge aus hochwertigem Edelstahl
- leicht und handlich
- mit praktischem Gürtelclip

AKTIONSPREIS
10,95



Art.-Nr.	558056 klappbar	Klingenlänge mm	Gesamtlänge mm
115	10,95	86	201

Cutter

KNIPEX

Ausführung:

- robustes, langlebiges Magnesiumgehäuse
- innovative, **variabel ausfahrbare Stabilisierungsschiene**
- feststehende Klinge dank hochwertiger Klingenverriegelung
- Erstausrüstung mit hochwertigen Abbrechklingen, zwei Ersatzklingen in der Griffschublade, werkzeuglos wechselbar
- flache, ergonomische Schieber separat für Klinge und Stabilisierungsschiene

AKTIONSPREIS
15,95

NEU



Art.-Nr.	558317 mit Abbrechklingen und Magazin	Klingenbreite mm
0010	15,95	18

Abbrechklinge

LUTZ BLADES
exactly

Ausführung:

- in Klappbox
- Preis pro VPE

AKTIONSPREIS
ab 1,99

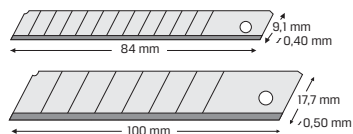

Art.-Nr.	558322 in Messerkassette	Klingenbreite mm	VPE
0010	1,99	9	10
0015	2,49	18	10
0020	11,95	18	50

Klingen-Klappmesser

BESSEY

Ausführung:

- robustes Cuttermesser mit einklappbarer Klinge
- Komfort-Kunststoffgriff
- Daumenkissen für maximalen Anpressdruck
- Klingenfach mit 5 Ersatzklingen
- mit Gürtelclip

160-SET:

- praktisches Nylonetui mit Reißverschluss
- Klingenklappmesser
- vier verschiedene Klingen für unterschiedliche Werkstoffe:
 - 15× Trapezklingen
 - 5× Hakenklingen
 - 2× Linoleumklingen
 - 2× Ausstechklingen

AKTIONSPREIS
21,95



Art.-Nr.	558252	Schnitttiefe mm
160-SET	21,95	28

Abbrechklingen-Sammelbox

LUTZ BLADES
exactly

Ausführung:

- Klingenbox zum sicheren Entsorgen von Klingen und Klingenresten
- integrierte Abbrechvorrichtung wodurch ebenso ein versehentliches Herausfallen der Klingen verhindert wird
- mühelose Entsorgung durch einmaliges einrasten des Abdeckmechanismus und kann somit nicht mehr gelöst werden

AKTIONSPREIS
7,95



NEU



Art.-Nr.	558328 für gebrauchte Klingen	Länge mm	Breite mm	Höhe mm
0010	7,95	25	65	120

Teleskop-Magneheber

Ausführung:

- ausziehbar
- mit Clip und Anreibnadel
- Durchmesser Hülse 8 mm

AKTIONSPREIS
3,99



Art.-Nr.	558977	Magnet Ø mm	Haltekraft g	Gesamtlänge mm
4850 - 1	3,99	6	500	150 - 660

ESD Universalpinzetten-Set



Ausführung:

- fünf hochwertige Pinzettengruppen im Set: Präzisionspinzetten, Universalpinzetten, ESD-, Kunststoff- und isolierte Pinzetten
- optimale Zusammenstellung
- inklusive Rolltasche

NEU

AKTIONSPREIS
69,95



Art.-Nr.	558550	Spitzenform
	5-teilig	
0010	69,95	gerade, stumpf gerade, spitz gerade, nadelspitz gewinkelt 45°, nadelspitz

Splintentreiber-Satz mit Führungshülse



Ausführung:

- zink-chromatiert
- Dorn aus gehärtetem Chrom-Vanadium Stahl (115 GrV3) mit einer Härte von 55-59 HRC
- Führungshülse kordiert, Treiberstift gehärtet
- geschliffen und poliert

AKTIONSPREIS
23,95



Art.-Nr.	561280	Inhalt
	8-teilig in Metall-Kassette	
8	23,95	Ø 0,9 1,4 1,8 2,4 2,8 3,4 3,9 5,9 mm

Dreikant-Feinschaber



Ausführung:

- dreischneidige Hohlprofilschaber Klinge mit schwarzer Kunststoff-Schutzkappe
- schwarzer Kunststoffgriff

AKTIONSPREIS
7,95



Art.-Nr.	564032	Klingenlänge mm	Gesamtlänge mm
	mit Kunststoffgriff		
150	7,95	25	150

Außenentgrater



Ausführung:

- zum Entgraten von Schrauben und Gewinden, sowie zum Anpassen von deformierten Antriebswellen, Spurstangen oder Stehbolzen an Radnaben
- Schneidplättchen aus hochfestem Wolframstahl gefertigt
- Sechskant Antrieb 6,3 mm

Geeignet für folgende Materialien:

- Edelstahl
- Stahl
- Messing
- NE-Metalle
- Kunststoffe

NEU

AKTIONSPREIS
ab 33,95



0010

0020



Art.-Nr.	559802	min. Ø mm	max. Ø mm	Ø Bereich mm
0010	33,95	3	19	3 - 19
0020	59,95	13	35	13 - 35

Durchschlag und Klopfer



Ausführung und Verwendung:

- für besonders schonende Richt- und Montagearbeiten mit genau dosierter Schlagwirkung
- mit Nylon-Schlageinsätzen
- hart
- sehr verschleißfest
- kein Absplittern
- öl- und fettbeständig
- ab Ø 20 rückschlagfrei

NEU



Art.-Nr.	561460	Kopf Ø mm	Teile	Ausführung
	4-teilig im Set			
60	49,95	10 15 20 30	4	Durchschlag und Klopfer

Automatik-Körner



Ausführung:

- mit auswechselbarer Spitze, Schaft gerändelt
- Körner immer gespannt
- durch einfaches Drücken mit der Hand wird der Schlag (ca. 28 kp) ausgelöst
- Schlagstärke an der Rändelschraube einzustellen



Lieferumfang:

Inklusive Handschutz und Ersatzspitze.

AKTIONSPREIS
14,95



Art.-Nr.	561600 Automatik-Körner	Schaft Ø mm	Schlagkraft N
60 - 130 SET	14,95	14	60 - 130

Fäustel



Ausführung:

- Hammerkopf im Gesenk geschmiedet
- gehärteter Stahl der Güteklasse C45
- einbrennlackiert, Kanten abgeschliffen
- Schlagfläche poliert
- Kopf ringverkeilt
- geschweißter Eschenstiel, Handende blau eingefärbt
- VPA/GS geprüft

DIN
6475



Art.-Nr.	570802 mit Eschenstiel	Kopfgewicht g	Stiellänge mm
1	7,10	1000	260
1,25	7,99	1250	280
1,5	8,30	1500	280
2	14,79	2000	300

AKTIONSPREIS
ab 7,10

Schonhammer BASEPLEX



Ausführung:

- Grundkörper aus hochwertigem Zinkdruckguss mit Stielschlagschutz und Aufnahme für Schlageinsätze
- ergonomisch geformter, lackierter Holzstiel
- auswechselbare Schlageinsätze

Nylon:

- weiß, hart, sehr verschleißfest, kein Absplittern, öl- und fettbeständig
- universell einsetzbar, für kraftvolle Schläge geeignet

Celluloseacetat (CA):

- rot, hart, öl- und fettbeständig
- universell einsetzbar, für normale Beanspruchung



572891

572892

AKTIONSPREIS
ab 8,75

Art.-Nr.	572891 Nylon/Nylon	572892 Nylon/CA	Kopf Ø mm	Gesamtlänge mm
25	9,50	8,75	25	270
30	12,95	11,95	30	280
40	17,95	16,95	40	330
50	27,95	25,50	50	340

Handentgrater



Ausführung:

- vielseitig einsetzbares Multifunktions-Entkratwerkzeug mit 4 GRATTEC-Klingen
- jedes Werkzeug mit eigenem Entriegelungsmechanismus
- alle Klingen wechselbar
- 1 HSS-Klinge GT-E100 für anspruchsvolle Entkrat-Arbeiten an Stahl, Aluminium und Kunststoff
- 1 HSS-Klinge GT-B20 für normale Entkrat-Arbeiten an Messing und Guss
- 1 HSS-Dreikantschaber GT-D50 für feine Entkrat-Arbeiten
- 1 Kurbelsenker GT-BC1040 zum Entkratzen von Bohrungen bis Ø 10,4 mm



Art.-Nr.	565085 Multitool
RG1000GT	39,95

AKTIONSPREIS
39,95

Schlosserhammer



Ausführung:

- Hammerkopf im Gesenk geschmiedet
- sorgfältig gehärtet, allseitig fein geschliffen, einbrennlackiert
- Bahn und Pinne poliert
- geschweißter Hickorstiel, natur lackiert
- VPA/GS geprüft

DIN
1041



Art.-Nr.	570052 mit Hickorstiel	Kopfgewicht g	Stiellänge mm
200	4,50	200	280
300	5,75	300	300
400	6,20	400	310
500	6,30	500	320
800	9,20	800	350
1000	9,75	1000	360

AKTIONSPREIS
ab 4,50

Schonhammer SIMPLEX, mit auswechselbaren Einsätzen



Ausführung:

- zweiteiliges Spanngehäuse aus Temperguss mit Schlageinsätzen
- Sicken und Rillen im Gehäuse verhindern, auch bei kräftigen Schlägen, ein Rutschen der Einsätze oder das Verdrehen des Stieles
- Schlageinsätze und Stiel einfach und schnell auswechselbar
- Schlagkopfhöhe ist auch volle Nutzhöhe

Verwendung:

Für schwere und leichte materialschonende Schläge in Maschinenbau, Montage, Reparatur- / Instandhaltungsarbeiten, Hoch- / Tiefbau etc.



573400

573600

Art.-Nr.	573400 kombiniert, je 1 Einsatz TPE-soft/ TPE-mid (blau/grau)	573600 kombiniert, je 1 Einsatz Gummikomp./ Nylon (schwarz/weiß)	Kopf Ø mm	Kopflänge mm	Gesamtlänge mm
30	14,50	14,95	30	90	295
40	18,50	19,95	40	115	325
50	25,95	28,95	50	135	370
60	32,95	36,95	60	145	405

AKTIONSPREIS
ab 14,50

Combi-Schere

PRETEC®

Ausführung:

- Inox
- gerade
- selbstöffnend mit Feststeller
- feinverzahnte Schneide
- kunststoffummantelte Griffe
- für Rechtshänder geeignet



Art.-Nr.	581980	Gesamtlänge mm
190	7,95	190

Schraubzwinde mit Rutschsicherung

BESSEY

DIN 5117

Ausführung:

- Gleit- und Festbügel in stabiler Doppel-T-Form, aus Temporguss
- stabile Hohlprofiltschiene mit Riffelung
- verstärkte Ausführung für höhere Spannkraft und größere Spannweiten
- ergonomisch geformter Holzgriff
- werkzeuglos wechselbare Druckplatten
- mit Rutschsicherung
- ab Größe 500 keine Schutzkappen

Typ TG: Spannkraft bis zu 6.000 N

Typ TGK: Spannkraft bis zu 7.000 N



Art.-Nr.	587002 TG	Spannweite mm	Ausladung mm	Schienenquerschnitt mm
120	13,50	120	60	20 × 5
160	16,00	160	80	25 × 6
200	22,50	200	100	27 × 7
250	27,00	250	120	29 × 9
300	33,95	300	140	32 × 10
400	40,95	400	175	32 × 10

Art.-Nr.	587002 TGK	Spannweite mm	Ausladung mm	Schienenquerschnitt mm
500	41,95	500	120	35 × 11
600	43,95	600	120	35 × 11
800	49,95	800	120	35 × 11
1000	55,95	1000	120	35 × 11

Schraubenausdreher

Ausführung:

- aus CrV-Stahl, gehärtet
- Oberfläche brüniert, Schneidfläche poliert
- mit Körnerspitze
- für Schraubengröße M5 bis M20

Verwendung:

- für das beschädigungsfreie Ausdrehen von abgebrochenen Schrauben oder Gewindebolzen aus Gewindebohrungen
- zum sicheren und festen Sitz wird der Ausdreher in das Bohrloch eingeschlagen
- abrutschsicherer 2-schneidiger Eingriff in die zu lösende Schraube bzw. den Gewindebolzen

Art.-Nr.	590982 zweischneidig	für Schrauben Ø
1-5ST	29,95	M5-M20

Ideal-Blechscherer mit Hebelübersetzung

Erdi

Ausführung:

- extrem kompakter Scherenkopf
- doppelte Hebelübersetzung
- ergonomischer Griff mit Weichstoffeinlage

Verwendung:

Für kurze gerade Schnitte und enge Radien.

Technische Daten 180 R+L (D15A):

Schneidleistung in Edelstahlblech: 800 N/mm² bis 0,8 mm
 Schneidleistung in Normalblech: 600 N/mm² bis 1,2 mm
 Schneidenqualität: Edelstahl Spezial, Härte min. HRC 61
 Schneidenlänge: 20 mm



Art.-Nr.	581150	Gesamtlänge mm	Schneidrichtung
180R	17,95	180	rechts
180L	17,95	180	links

Einhandzwinde EZS

BESSEY

Ausführung:

- werkzeuglos umsteckbar zum Spreizen durch Lösemechanik am Oberteil
- ergonomisch geformter 2-Komponenten-Kunststoffgriff mit Pumphebel, brünierte Schiene
- universell einsetzbar, komfortable Einhandbedienung
- mit Schutzkappen auf den Spannflächen
- Spannkraft bis zu 2.000 N



Art.-Nr.	587301 EZS	Spannweite mm	Ausladung mm	Schienenquerschnitt mm	Gewicht kg
150	20,95	150	80	19 × 6	0,72
300	22,95	300	80	19 × 6	0,83
450	24,50	450	80	19 × 6	0,93
600	26,95	600	80	19 × 6	1,04

Schraubenausdreher

Ausführung:

- aus CrV-Stahl, gehärtet
- Oberfläche brüniert, Schneidfläche poliert
- mit Körnerspitze
- für Schraubengröße M5 bis M20

Verwendung:

- für das beschädigungsfreie Ausdrehen von abgebrochenen Schrauben oder Gewindebolzen aus Gewindebohrungen
- zum sicheren und festen Sitz wird der Ausdreher in das Bohrloch eingeschlagen
- abrutschsicherer 2-schneidiger Eingriff in die zu lösende Schraube bzw. den Gewindebolzen

Art.-Nr.	590982 zweischneidig	für Schrauben Ø
1-5ST	29,95	M5-M20

FÜR RECHTS- UND LINKSGEWINDE



MADE IN GERMANY



Ausführung:

- ganz aus Stahl, geschmiedet
- nach vorn öffnend, mit angeschmiedeten, gehärteten Rohrspannbacken unterhalb der normalen Spannbacken
- große Stabilität durch kräftige, zentrisch angeordnete Spindel
- hohe und optimal verteilte Spannkraft
- zentrisch - ohne Sonderwerkzeug - nachstellbare, sehr gut gegen Beschädigung und Verschmutzung geschützte Prismenführung
- große, allseitig bearbeitete Führungsflächen
- geschützte und bearbeitete Präzisionsspindellagerung
- schnelles Öffnen und Schließen durch zwingängige Trapezgewindespindel
- große Tiefspannmöglichkeit durch kompakte Abmessung
- oberflächengehärtete und gefräste Spannbackenflächen, mit verstärktem Ambossansatz für Richtarbeiten

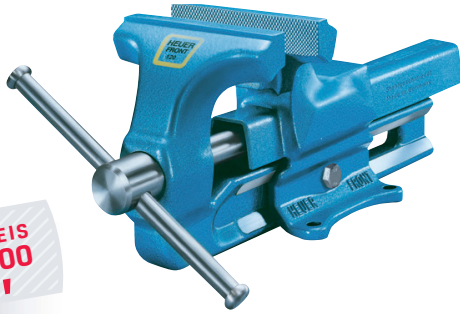

AKTIONSPREIS
ab **119,00**

Art.-Nr.	588600 mit festen Backen	Backenbreite mm	Spannweite mm	Spanntiefe mm	für Rohr-Ø (Rohrspannbacken) mm	Gewicht kg
100	119,00	100	125	50	16 - 30	4,5
120	159,00	120	160	65	16 - 55	9
140	219,00	140	200	80	27 - 70	16
160	299,00	160	225	100	27 - 100	27
180	319,00	180	225	100	27 - 100	29

► **Universal-Abzieher-Satz**



Ausführung:

- 6-teiliger Standard-Abzieher-Satz mit zusätzlicher langer Spindel
- enthält die Grundausstattung aus 2- und 3-armigen Abziehern
- Traverse zusätzlich mit 6-Kantprofil, um bei Bedarf mit Schraubenschlüssel gegenhalten zu können
- inklusive Verlängerungen, die bei Bedarf miteinander kombiniert werden können
- GLIDE & FIX Technologie sorgt für besonders leichtes Verschieben, bzw. für eine feste Fixierung der Abzughaken auf der Traverse
- universell einsetzbar (zum Abziehen von Kugellagern, Lagern, Zahnrädern etc.)
- als Innen- und Außenabzieher verwendbar
- auch zum Abziehen asymmetrischer Werkstücke geeignet
- **3 Jahre Garantie** (nach Online-Registrierung innerhalb von 30 Tagen nach Kauf)
- im KUKKO-L-BOXX-System



AKTIONSPREIS
359,00

Art.-Nr.	590231 zwei- und dreiarig	Spannweite mm	Spannweite, max. mm	Spanntiefe mm	Spanntiefe, max. mm
K-2030-10	359,00	120	130	100	350

► **Schutzbacke**
für Backenbreite 120 mm



Ausführung:

- Profil ist rechtwinklig und planparallel
- integrierte Spezialmagnete für sicheren Halt
- Magnetkraft nicht bis zu den Spannflächen durch (kein Magnetisieren der Werkstücke)

- F:** Spannfläche aus **Fiber**, zum Spannen von Werkstücken (auch erwärmt) mit feingefrästen, feingehobelten, geschliffenen oder polierten Flächen.
- P:** Spannfläche aus **Aluminium**, mit Prismen, zum Spannen von Werkstücken in verschiedensten Formen.
- G:** Spannfläche aus **Gummi**, glatt, zum Spannen von dünnwandigen Rohren und Fassonteilen, Holz- und Kunststoffteilen.
- N:** Spannfläche aus **Aluminium**, profiliert, zum Spannen von grob bis mittelfein bearbeiteten Werkstücken.

AKTIONSPREIS
ab **24,95**



Art.-Nr.	588838	Backenbreite mm
F	27,95	120
P	29,95	120
G	27,95	120
N	24,95	120

► **Werkbank**
2000 mm, Höhe 840 mm



Ausführung:

- Arbeitsplatte Buche Multiplex 40 mm (Kanten gefast, geschliffen, oberflächenbehandelt)
- Arbeitshöhe: 840 mm
- hochwertige Stahlblechkonstruktion (1 mm)
- Werkbankfüße 50 x 50 mm Stahl-Profil
- **Schubladen mit Vollauszug** (75 kg Tragkraft), Innenmaß B x T = 500 x 600 mm
- sehr ruhiger Lauf der Schubladen-Auszüge durch Rollen aus POM (Polyacetal)
- Verschluss mit Schließzylinder inkl. 2 Schlüssel
- hochwertige Pulverbeschichtung in 15 Farben ohne Aufpreis, auch 2-farbig

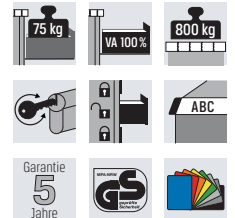

Hinweis:

Bitte geben Sie bei Ihrer Bestellung die gewünschte Farbkombination an.

AKTIONSPREIS
ab **865,00**



Art.-Nr.	600104 Werkbank	Breite mm	Tiefe mm	Anzahl Schubladen mm
0155	865,00 +	2000	700	2x 150 2x 200
0175	919,00 +	2000	700	2x 150 2x 200

Ohne Aufpreis (weitere Farben auf Anfrage)

RAL 1023	RAL 3000	RAL 3003	RAL 5002	RAL 5007	RAL 5012	RAL 5018	RAL 6011	RAL 7016	RAL 7035	RAL 9010	NCS 1060 R80B	NCS 4040 R70B	NCS S 4502-B	NCS S 9000-H
----------	----------	----------	----------	----------	----------	----------	----------	----------	----------	----------	---------------	---------------	--------------	--------------

Werkbank 2000 mm, Höhe 840 mm

Ausführung:

- Arbeitsplatte Buche Multiplex 40 mm (Kanten gefast, geschliffen, oberflächenbehandelt)
- Arbeitshöhe: 840 mm
- hochwertige Stahlblechkonstruktion (1 mm)
- Werkbankfüße 50 x 50 mm Stahl-Profil
- **Schubladen mit Vollauszug** (75 kg Tragkraft), Innenmaß B x T = 500 x 600 mm
- sehr ruhiger Lauf der Schubladen-Auszüge durch Rollen aus POM (Polyacetal)
- Verschluss mit Schließzylinder inklusive 2 Schlüssel
- hochwertige Pulverbeschichtung in 15 Farben ohne Aufpreis, auch 2-farbig

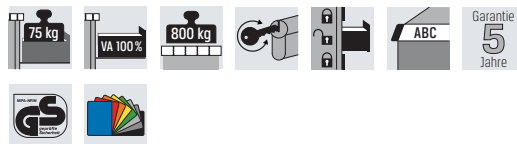

Hinweis:

Bitte geben Sie bei Ihrer Bestellung die gewünschte Farbkombination an.

AKTIONSPREIS
1.495,00 €

Art.-Nr.	600104 Werkbank	Breite mm	Tiefe mm	Anzahl Schubladen x H mm
0185	1.495,00 +	2000	700	4 x 150 4 x 200

Ohne Aufpreis (weitere Farben auf Anfrage)

RAL 1023	RAL 3000	RAL 3003	RAL 5002	RAL 5007	RAL 5012	RAL 5018	RAL 6011	RAL 7016	RAL 7035	RAL 9010	NCS 1060 R80B	NCS 4040 R70B	NCS S 4502-B	NCS S 9000-N
----------	----------	----------	----------	----------	----------	----------	----------	----------	----------	----------	---------------	---------------	--------------	--------------



Schubladenschrank B 600 x T 575 mm

Ausführung:

- rahmenverstärktes, stabiles Gehäuse
- **Schrankgehäuse bis 1 t belastbar**
- Schubladen mit Kugelführung und 100 % Vollauszug sowie Selbsteinzug
- Schubladen verzinkt mit glatten Seitenwänden
- Schubladen-Innentiefe generell 450 mm
- erhöhte Kippsicherheit - nur eine Schublade kann geöffnet werden
- Schubladentragkraft:
=> Fronthöhe 50 mm: 30 kg
=> ab Fronthöhe 75 mm: 80 kg
- Aluminium-Griffleisten mit stabilem und ergonomischem Griff
- Beschriftungsstreifen zum Einlegen werden mitgeliefert
- umweltfreundliche Pulverbeschichtung
- Farben: Gehäuse RAL 7035 lichtgrau, Fronten RAL 7016 anthrazitgrau



AKTIONSPREIS
ab 539,00 €

Hinweis:

Sonderausführungen auf Anfrage möglich.

Art.-Nr.	600250 H920 mm	Breite mm	Tiefe mm	Höhe mm	Anzahl der Schubladen x H mm
0011	539,00 +	600	575	920	1 x 50 1 x 100 3 x 150 1 x 200
0013	615,00 +	600	575	920	8 x 100

NEU



0011

0013

AKTIONSPREIS
ab 519,00 €

Art.-Nr.	600250 H1020 mm	Breite mm	Tiefe mm	Höhe mm	Anzahl der Schubladen x H mm
0021	519,00 +	600	575	1020	1 x 50 2 x 100 3 x 150 1 x 200
0023	669,00 +	600	575	1020	9 x 100

NEU



0021

0023

AKTIONSPREIS
ab 639,00 €

Art.-Nr.	600250 H1220 mm	Breite mm	Tiefe mm	Höhe mm	Anzahl der Schubladen x H mm
0031	639,00 +	600	575	1220	1 x 50 2 x 100 3 x 150 1 x 200
0033	769,00 +	600	575	1220	11 x 100

NEU



0031

0033

Zubehör für Schubladenschrank B 600 × T 575 mm

Ausführung:

- für Schubladen-Innenmaß 500 × 450 mm
- Raster: R 40-36
- Seitenfachschielen aus verzinktem Stahlblech, zum Einhängen
- Mittelfachschielen zur Längsunterteilung, aus verzinktem Stahlblech, zum Einhängen in Seitenfachschielen
- Trennwände zum Einstellen zwischen Seiten und Mittelfachschielen

Inhalt:

- 3 Muldenplatten mit 4 Mulden + 12 Steckwänden
- 6 Muldenplatten mit 2 Mulden + 13 Steckwänden
- inklusive Distanzschienen

AKTIONSPREIS
44,50



Art.-Nr.	600250 Muldenplatte	Fronthöhe mm
0100	44,50	50

Inhalt:

- 3 Kleinteilekästen 150 × 150 mm
- 6 Kleinteilekästen 75 × 150 mm
- 12 Kleinteilekästen 75 × 75 mm
- inklusive Distanzschienen

AKTIONSPREIS
ab 37,50

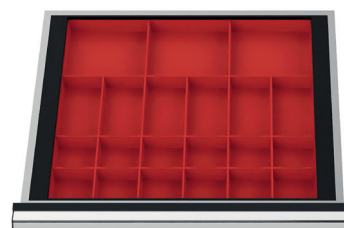

Art.-Nr.	600250 Kleinteilekasten	Fronthöhe mm
0102	37,50	50
0104	43,50	100

Inhalt:

- 2 Mittelfachschielen
- 6 Trennwände 175 mm
- 3 Trennwände 150 mm
- inklusive Distanzschienen

AKTIONSPREIS
ab 43,50



Art.-Nr.	600250 Metalleinteilung, 12 Fächer	Fronthöhe mm
0106	43,50	100/125
0108	49,00	150/175
0110	54,95	200

Inhalt:

- 4 Mittelfachschielen
- 6 Trennwände 75 mm
- 6 Trennwände 100 mm
- 3 Trennwände 150 mm
- inklusive Distanzschienen

AKTIONSPREIS
ab 62,95



Art.-Nr.	600250 Metalleinteilung, 20 Fächer	Fronthöhe mm
0112	62,95	100/125
0114	69,95	150/175
0116	79,95	200

Inhalt:

- 2 Mittelfachschielen
- 2 Trennwände 125 mm
- 1 Trennwand 250 mm
- inklusive Distanzschienen

AKTIONSPREIS
ab 33,95

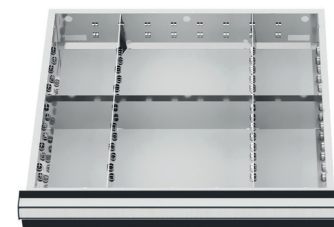

Art.-Nr.	600250 Metalleinteilung, 6 Fächer	Fronthöhe mm
0118	33,95	100/125
0120	37,95	150/175
0122	41,95	200

Kastenwerkbank

Ausführung:

- Arbeitsplatte Buche Multiplex, 40 mm, Tiefe 750 mm
- Arbeitshöhe 859 mm
- 4 Schubladen, FH 150 mm
- Schubladen mit 100 % Vollauszug und Einzelauszugssperre
- Schubladentragkraft 100 kg
- Schubladen-Nutzmaß innen: 600 × 600 mm
- Schubladenführung kugelgelagert
- Zentralverriegelung durch Zylinderschloss
- verschweißte Stahlblechkonstruktion
- Gehäuse: Pulverbeschichtet
- **Tragkraft: 1.000 kg**



NEU

AKTIONSPREIS
689,00



Hinweis:

Bitte geben Sie bei Ihrer Bestellung die gewünschte Farbkombination an.

Ohne Aufpreis (weitere Farben auf Anfrage)														
RAL 1023	RAL 3003	RAL 3020	RAL 5002	RAL 5005	RAL 5010	RAL 5012	RAL 5013	RAL 6011	RAL 6018	RAL 7016	RAL 7035	RAL 7040	RAL 9005	RAL 9010
Art.-Nr.		600200		Breite		Tiefe		Höhe						
0080		Kastenwerkbank		mm		mm		mm						
		689,00 +		810		750		859						

Schubladenschrank

Ausführung:

- Schubladen mit 100 % Vollauszug und Einzelauszugssperre
- Schubladen mit FH 50 mm 70 kg Tragkraft bzw. ab FH 75 mm 100 kg Tragkraft
- Schubladen-Nutzmaß innen: 600 × 600 mm
- Schubladenführung kugelgelagert
- Zentralverriegelung durch Zylinderschloss
- verschweißte Stahlblechkonstruktion
- 7 Schubladen verzinkt
- Tragkraft: 1.500 kg
- **Schrankgehäuse belastbar bis 1,5 t**



AKTIONSPREIS
ab 579,00



Hinweis:

Bitte geben Sie bei Ihrer Bestellung die gewünschte Farbkombination an.

Ohne Aufpreis (weitere Farben auf Anfrage)														
RAL 1023	RAL 3003	RAL 3020	RAL 5002	RAL 5005	RAL 5010	RAL 5012	RAL 5013	RAL 6011	RAL 6018	RAL 7016	RAL 7035	RAL 7040	RAL 9005	RAL 9010
Art.-Nr.		600200		B × T × H										
0105		705 × 736 × 1019 mm		579,00 +										
0110				649,00 +										

Art.-Nr.	Ausführung
0105	mit 6 Schubladen, 1 × 75 mm, 1 × 125 mm, 2 × 150 mm, 2 × 200 mm
0110	mit 7 Schubladen, 1 × 75 mm, 2 × 100 mm, 1 × 125 mm, 2 × 150 mm, 1 × 200 mm

CNC-Tischaufsatzgestell

Ausführung:

- Gestell mit 4 Etagen
- Ablage mit Riffelgummi
- Haltegriffe links und rechts
- Tragkraft Gestell: 150 kg
- Werkzeugeinsätze im 25 mm Raster und kombinierbar aller Werkzeuggrößen
- stabile Konstruktion aus Stahlblech



Hinweis:

Bitte geben Sie bei Ihrer Bestellung die gewünschte Farbkombination an.



AKTIONSPREIS
ab 332,00

Art.-Nr.	600308	Breite	Tiefe	Höhe	E1	E2	E3
0530	TAG 4-1	425	375	525	20/28	20/20	12/12
0540		575	375	525	28/40	28/28	16/20

CNC-Lager- und Transportsystem

Ausführung:

- 6 CNC-Werkzeugaufnahmeträger 600 (WAT)
- 1 Metallablage
- inkl. CNC-Werkzeugeinsätze
- 2 Bock- und 2 Lenkrollen, Ø 125 mm
- **Gesamtbelastbarkeit: 400 kg**



Hinweis:

Bitte geben Sie bei Ihrer Bestellung die gewünschte Farbkombination an.



AKTIONSPREIS
1.089,00

Art.-Nr.	600308	Breite	Tiefe	Höhe	E1	E2	E3
0222	CNC-Wagen	630	900	860	42/60	42/42	25/30

Ohne Aufpreis (weitere Farben auf Anfrage)														
RAL 1023	RAL 3003	RAL 3020	RAL 5002	RAL 5005	RAL 5010	RAL 5012	RAL 5013	RAL 6011	RAL 6018	RAL 7016	RAL 7035	RAL 7040	RAL 9005	RAL 9010

Ausführung:

- Türen aus Vollblech oder mit Sichtfenster
- Sichtfenster aus bruchfestem, UV-beständigen Acrylglas
- mit Drehdruck-Zylinderschloss
- Fachböden verzinkt, Stärke 30 mm
- Auszugsböden und Schubladen lackiert RAL 7016 anthrazitgrau
- Schubladen mit Fachhöhe 95 mm
- Vollauszug mit Kugellager inklusive Führungsschienen, hohe Laufruhe
- inklusive Trennwand

Hinweis:

Nachrüstung mit Schubladen und Auszugsböden (Breite 500 oder 1000 mm) möglich!

Art.-Nr.	600137 B×T×H = 2000×580×1000 mm, mit 2 Vollblechtüren und Trennwand	Anzahl Fach- böden	Anzahl Schub- laden	Anzahl Auszugs- böden	Trag- fähigkeit Fach- böden kg	Trag- fähigkeit, Schub- laden kg	Trag- fähigkeit, Auszugs- böden kg	Farbe
0002	815,00 +	4	–	–	60	–	–	7035
0004	815,00 +	4	–	–	60	–	–	5012
0006	1.299,00 +	2	2	4	60	50	50	7035
0008	1.299,00 +	2	2	4	60	50	50	5012



AKTIONSPREIS
ab 815,00

Art.-Nr.	600137 B×T×H = 2000×580×1000 mm, mit 2 Sichtfenstertüren und Trennwand	Anzahl Fach- böden	Anzahl Schub- laden	Anzahl Auszugs- böden	Trag- fähigkeit Fach- böden kg	Trag- fähigkeit, Schub- laden kg	Trag- fähigkeit, Auszugs- böden kg	Farbe
0010	1.039,00 +	4	–	–	60	–	–	7035
0012	1.039,00 +	4	–	–	60	–	–	5012
0014	1.535,00 +	2	2	4	60	50	50	7035
0016	1.535,00 +	2	2	4	60	50	50	5012



AKTIONSPREIS
ab 1.039,00

Art.-Nr.	600137 B×T×H = 2000×580×1950 mm, mit 2 Vollblechtüren und Trennwand	Anzahl Fach- böden	Anzahl Auszugs- böden	Trag- fähigkeit Fach- böden kg	Trag- fähigkeit, Auszugs- böden kg	Farbe
0018	1.169,00 +	8	–	60	–	7035
0020	1.169,00 +	8	–	60	–	5012
0022	1.419,00 +	4	4	60	50	7035
0024	1.419,00 +	4	4	60	50	5012



AKTIONSPREIS
ab 1.169,00

Art.-Nr.	600137 B×T×H = 2000×580×1950 mm, mit 2 Sichtfenstertüren und Trennwand	Anzahl Fach- böden	Anzahl Auszugs- böden	Trag- fähigkeit Fach- böden kg	Trag- fähigkeit, Auszugs- böden kg	Farbe
0026	1.499,00 +	8	–	60	–	7035
0028	1.499,00 +	8	–	60	–	5012
0030	1.759,00 +	4	4	60	50	7035
0032	1.759,00 +	4	4	60	50	5012



AKTIONSPREIS
ab 1.499,00

Zubehör

Ausführung:
- inklusive 4 Bodenträger
- Stahlblech, verzinkt



Art.-Nr.	600136 Verstellboden	Breite mm	Tragfähigkeit kg
0104	22,90 +	1000	60
0106	29,00 +	1000	100

Ausführung:
- zur Unterteilung von Verstellböden
- Stahlblech, verzinkt
- RAL 7035 lichtgrau

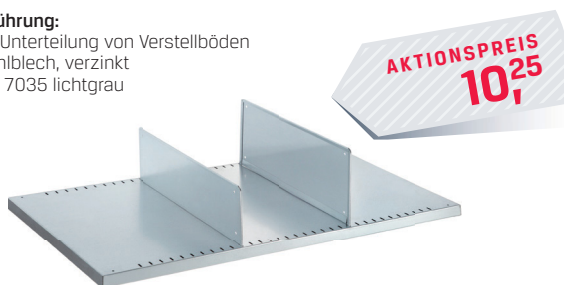

Art.-Nr.	600136 Fachtrennwand für Verstellböden	Höhe mm	Länge mm
0108	10,25 +	150	490

Ausführung:
- inklusive Führungsschiene
- Stahlblech
- RAL 7016 anthrazitgrau

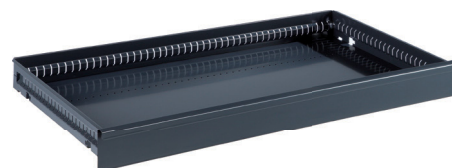

Art.-Nr.	600136 Schublade (Vollauszug)	Fronthöhe mm	Breite mm	Tragfähigkeit kg
0112	95,00 +	95	1000	50
0113	149,00 +	145	1000	50

**Flügeltürenschränk
bis 50 kg pro Einlegeboden**



Ausführung:
- Flügeltüren mit dreiegeligem Rundgriffverschluss
- Fachböden verzinkt bzw. lackiert RAL 7035 lichtgrau, verstellbar im 30-mm-Raster
- Tragkraft bei gleichmäßig verteilter Last ca. 50 kg je Boden
- Gehäuse/Türen in RAL 7035
- Gehäuse RAL 7035 lichtgrau / Türen RAL 5012 lichtblau
- inklusive 2 Schlüssel

Hinweis:
Preis pro Stück.



Art.-Nr.	600703 Flügeltürenschränk, 4 verzinkte Fachböden	Breite mm	Tiefe mm	Höhe mm	Farbe RAL Korpus / Türen	VPE Stück
0110	259,00 +	935	400	1950	7035 / 7035	1
0110-3	245,00 +	935	400	1950	7035 / 7035	3
0120	259,00 +	935	400	1950	7035 / 5012	1
0120-3	245,00 +	935	400	1950	7035 / 5012	3

Garderobenschränk



Ausführung:
- stabile Stahlblechkonstruktion
- Gehäuse/Türen in RAL 7035 lichtgrau
- Abteilmöden glatt, leicht auskehrbar
- Türen rechts angeschlagen mit praktischem Belüftungslochbild und Kunststoff-Etikettenrahmen
- Schrankfüße aus Kunststoff, schwarz
- pro Abteil Hutboden, Garderobenstange und 3 Schiebehaken
- Abteilmödenbreite 300 mm
- Höhenangabe inklusive Fuß bzw. Sockel



Art.-Nr.	600715 mit Füßen	Breite mm	Tiefe mm	Höhe mm	Anzahl Abteile
0010	239,00 +	610	500	1800	2
0020	339,00 +	900	500	1800	3

Art.-Nr.	600715 mit Sockel	Breite mm	Tiefe mm	Höhe mm	Anzahl Abteile
0030	239,00 +	610	500	1800	2
0040	339,00 +	900	500	1800	3

Werkstattwagen Assistent 179N XXL-8D



Ausführung:

- extrem robust, doppelwandige Schweißkonstruktion
- optimierter, nachgebender Kantenschutz an allen vier Ecken mit echtem Aufprallschutz durch innenliegendes Dämpfungskonzept
- mit Edelstahl-Arbeitsplatte, komplett abgedichtet, lösemittelbeständig
- Arbeitsplatte mit integrierten Schnittstellen für Zubehör wie Laptop-Halter und Aufsatzmodule
- ergonomischer Fahrgriff aus rostfreiem Edelstahl
- Zentralverriegelung mit Zylinderschloss und 2 Knickschlüsseln
- 100% Auszug der Schublade
- Schubladen mit Selbsteinzug, 7 flache (81 × 870 × 522 mm) und 1 hohe (166 × 870 × 522 mm)
- kugelgelagerte Teleskopschienen, gegenseitige Verriegelung verhindert ungewolltes Öffnen
- seitliche Tür, abschließbar
- Steckdosenleiste, 3-fach Schuko 230V, 4 USB-Ports
- Hochleistungs-Fahrwerk, Räder mit Ø 125 mm, Präzisionskugellager
- 2 Bock- und 2 Lenkrollen mit Doppelstopp
- Rollen grau, spurlos, ruhiger Lauf
- 40 kg Traglast pro Schublade
- **Tragkraft: 1.000 kg**



Passendes Zubehör finden Sie in unserem Katalog
Werkzeuge 2022 auf der Seite 60/995.

AKTIONSPREIS
7.799,00

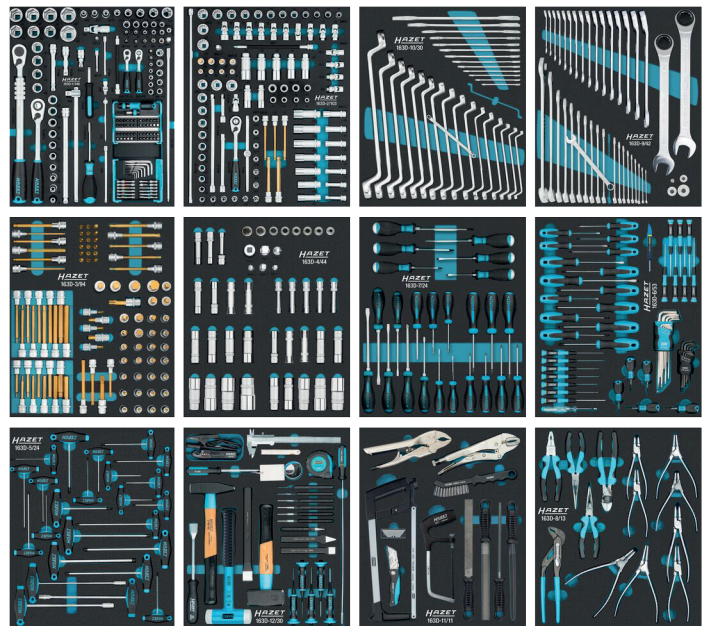

Art.-Nr.	600904 bestückt, 630-teilig	Anzahl Schubladen	Höhe mm	Breite mm	Tiefe mm
0923	7.799,00 +	8	1020	1133	642

Werkstattwagen V4481-XD

Ausführung:

- **8 Schubladen:** 7× flach (790×570×75 mm) und 1× hoch (790×570×154 mm)
- gegenseitige Auszugssperre für minimales Kipprisiko
- Tragkraft pro Schublade: 30 kg
- Zentralverriegelung mit Zylinderschloss
- 100 % Auszug der Schubladen
- 2 Lenkrollen mit Feststellbremse und 2 Bockrollen
- Korpus pulverbeschichtet, Farbe RAL 9005 tiefschwarz
- **Gesamttragkraft (statisch): 500 kg**
- Schubladen pulverbeschichtet, Farbe RAL 7004 signalgrau
- mit Fahrgriff, Edelstahl-Arbeitsplatte und Kleinteilablage
- Kantenschutz an allen Ecken für mehr Sicherheit

NEU



EXTRA DEEP=
DOPPELTES
SCHUBLADENVOLUMEN



AKTIONSPREIS
2.599,00

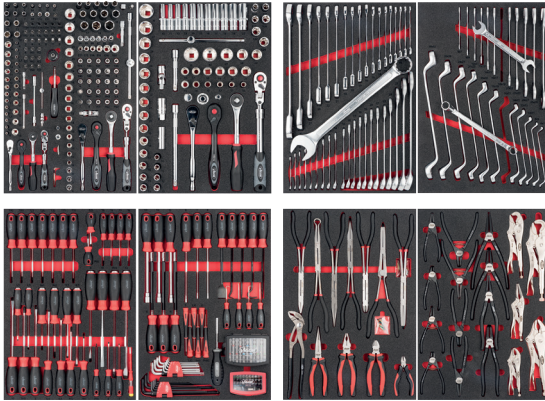

Art.-Nr.	60904 bestückt, 469-teilig	Anzahl Schubladen	Höhe mm	Breite mm	Tiefe mm	Inhalt
0930	2.599,00 +	8	1017	986	695	1 Werkstattwagen 2 Steckschlüssel-Sätze 1 Ratschen-Ring-Maulschlüssel-Satz 1 Doppel-Ring- und Maulschlüssel-Satz 1 Schraubendreher-Satz 1 Schraubendreher- und Bit-Satz 2 Zangen-Sätze

Fahrbare Werkbank V5156

Ausführung:

- fahrbare Werkbank
- Arbeitsplatte aus Holz-Multiplex mit umlaufender Auffangrinne
- **8 Schubladen:** 7× flach (569×397×75 mm) und 1 hoch (569×397×154 mm)
- gegenseitige Auszugssperre für minimales Kipprisiko
- Tragkraft pro Schublade: 40 kg
- Zentralverriegelung mit Zylinderschloss
- abschließbare Schubladen
- 100 % Auszug der Schubladen
- höhenverstellbare Regalböden
- abschließbare Tür
- 2 Lenkrollen mit Feststellbremse, 2 Bockrollen
- Korpus pulverbeschichtet, Farbe RAL 9005 tiefschwarz
- **Gesamttragkraft (statisch): 1000 kg**
- Schubladen pulverbeschichtet, Farbe RAL 7005 mausgrau

NEU



AKTIONSPREIS
1.799,00

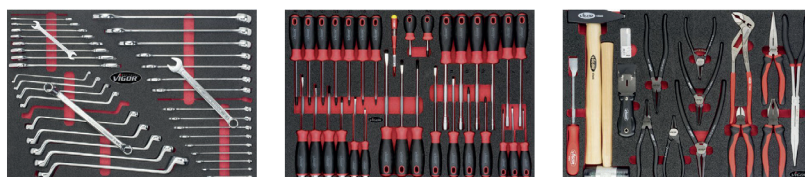

Art.-Nr.	60904 bestückt, 256-teilig	Anzahl Schubladen	Höhe mm	Breite mm	Tiefe mm	Inhalt	Gewicht ca. kg
0938	1.799,00 +	8	1018	1091	481	1 Fahrbare Werkbank 1 Schraubendreher-Satz, 32-teilig 1 Zangen- und Hammer-Satz, 25-teilig 1 Steckschlüssel-Satz, 172-teilig	115

Werkstattwagen V2379N



Ausführung:

- **7 Schubladen:** 5× flach (569 × 398 × 75 mm) und 2× hoch (569 × 398 × 154 mm)
- Tragkraft pro Schublade: 20 kg
- Zentralverriegelung mit Zylinderschloss
- 100 % Auszug der Schubladen
- 2 Lenkrollen mit Feststellbremse, 2 Bockrollen
- Korpus pulverbeschichtet, Farbe RAL 9005 tiefschwarz
- **Gesamttragkraft (statisch): 400 kg**
- Schubladen pulverbeschichtet, Farbe RAL 7005 mausgrau
- Arbeitsfläche mit abnehmbarer Schaum-Auflagematte



NEU

AKTIONSPREIS
599,00



Art.-Nr.	600904 bestückt, 164-teilig	Anzahl Schubladen	Höhe mm	Breite mm	Tiefe mm	Inhalt	Gewicht ca. kg
0936	599,00 +	7	1016	681	460	1 Werkstattwagen 1 Schraubendreher- und Zangen-Satz, 55-teilig 1 Steckschlüssel-Satz, 80-teilig 1 Doppel-Maul-, Doppel-Ring- und Ring-Maulschlüssel-Satz, 29-teilig	61

Werkstattwagen Assistent 179N-6/7



Ausführung:

- mit 6 oder 7 Schubfächern
- 2-stufiges Verriegelungs-Konzept für erhöhte Sicherheit
- Zentralverriegelung / Einzelverriegelung
- gegenseitige Auszugssperre für minimales Kipprisiko
- senkrechter, durchgehender Kantenschutz auf allen vier Fahrzeugecken
- innovative, großzügige Befestigungsflächen
- Etikettierung der Schubfächer zur Kennzeichnung möglich
- kugelgelagerte Schubfächer
- 25 kg Traglast pro Schublade
- Schubfächer-Innenmaße: B 522 mm × T 398 mm
- Schublade mit Selbsteinzug
- 100 % Auszug der Schubladen
- 2 Bock- und 2 Lenkrollen mit Doppelstopp, Ø 125 mm
- **Tragkraft: 540 kg**



Passendes Zubehör finden Sie in unserem Katalog
Werkzeuge 2022 auf der Seite 60/995.

AKTIONSPREIS
ab 899,00



0111



0121

Art.-Nr.	600904 unbestückt	Anzahl Schubladen	Höhe mm	Breite mm	Tiefe mm	Gewicht ca. kg
0111	899,00 +	6	1020	785	518	90
0121	929,00 +	7	1020	785	518	90

Werkstattwagen Tragkraft 450 kg

AKTIONSPREIS
ab **779,00**

PRETEC[®]

Ausführung:

- hohe Stabilität und Verwindungssteifigkeit
- leichtgängige, langlebige Schubladen mit kugelgelagertem Vollauszug (5 × 75 mm / 2 × 150 mm Fronthöhe)
- Tragkraft pro Schublade 40 kg
- Zentralverriegelung durch Zylinderschloss
- robuste, öl- und säurebeständige Rollen
- Rollen mit Roll- und Drehbremse
- seitliche Lochbleche mit 4-Kant-Lochung
- Schubfachauszugssperre
- **Tragkraft: 450 kg**

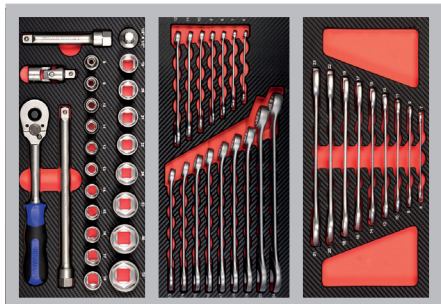

Inhalt siehe Kat.-Nr. 519320 5999-131
Inhalt siehe Kat.-Nr. 519000 5999-011
Inhalt siehe Kat.-Nr. 519020 5999-021



Inhalt siehe Kat.-Nr. 519242 5999-082
Inhalt siehe Kat.-Nr. 519200 5999-065
Inhalt siehe Kat.-Nr. 519270 5999-101

Art.-Nr.	600901 inklusive Bestückung 1 (67-teilig)	Anzahl der Schubladen	H × B × T mm	Gewicht ca. kg
0070	779,00 +	7	970 × 680 × 459	58



Inhalt siehe Kat.-Nr. 519300 5999-111
Inhalt siehe Kat.-Nr. 519320 5999-131
Inhalt siehe Kat.-Nr. 519270 5999-101



Inhalt siehe Kat.-Nr. 519000 5999-011
Inhalt siehe Kat.-Nr. 519020 5999-021
Inhalt siehe Kat.-Nr. 519030 5999-031

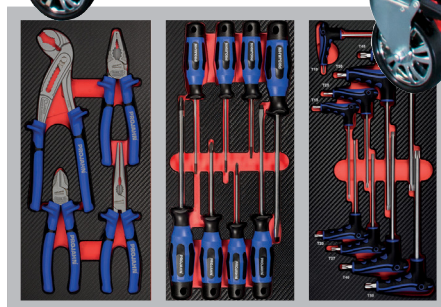

Inhalt siehe Kat.-Nr. 519242 5999-082
Inhalt siehe Kat.-Nr. 519200 5999-065
Inhalt siehe Kat.-Nr. 519510 5999-351

Art.-Nr.	600901 inklusive Bestückung 2 (142-teilig)
0075	929,00 +

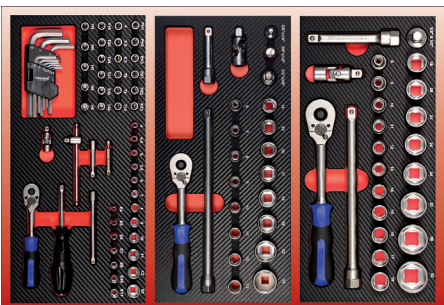

Inhalt siehe Kat.-Nr. 519300 5999-111
Inhalt siehe Kat.-Nr. 519310 5999-121
Inhalt siehe Kat.-Nr. 519320 5999-131

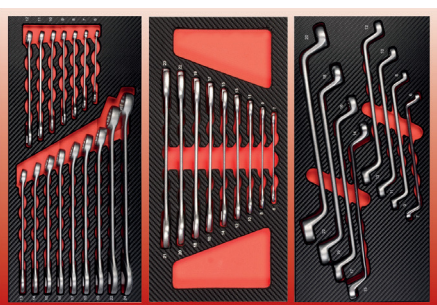

Inhalt siehe Kat.-Nr. 519000 5999-011
Inhalt siehe Kat.-Nr. 519020 5999-021
Inhalt siehe Kat.-Nr. 519030 5999-031

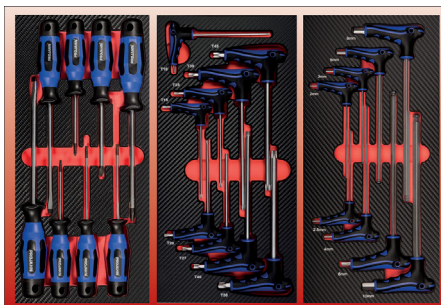

Inhalt siehe Kat.-Nr. 519200 5999-065
Inhalt siehe Kat.-Nr. 519510 5999-351
Inhalt siehe Kat.-Nr. 519500 5999-341



Inhalt siehe Kat.-Nr. 519270 5999-101
Inhalt siehe Kat.-Nr. 519410 5999-331
Inhalt siehe Kat.-Nr. 519242 5999-082

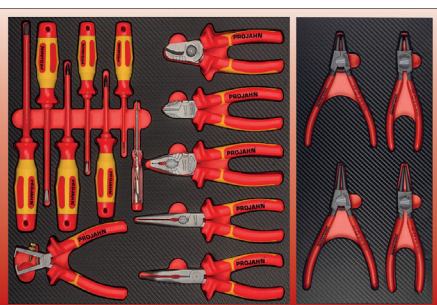

Inhalt siehe Kat.-Nr. 519420 5999-451
Inhalt siehe Kat.-Nr. 519250 5999-092

Art.-Nr.	600901 inklusive Bestückung 3 (195-teilig)
0077	1.359,00 +

Service-Trolley



Ausführung:

- Stabile Stahlblech-Konstruktion
- 1 Schublade passend für 3/3 TCS-Einlagen
- 30 kg Tragkraft der Schublade
- 2 Einlegeböden
- 2 Bock- und 2 Lenkrollen mit Feststellbremsen
- elastischer Bereifung
- Service-Trolley wird zerlegt geliefert
- Zeitaufwand der Montage ca. 15 min



AKTIONSPREIS
349,00



Art.-Nr.	600901 bestückt, 83-teilig	Höhe mm	Breite mm	Tiefe mm	Inhalt	Gewicht ca. kg
0400	349,00	910	415	718	7 Doppel-Maulschlüssel 8×10 10×13 13×14 16×18 17×19 19×22 21×24 mm 2 Schraubendreher, Schlitz 1,2×6,5×150 0,6×3,5×75 mm 2 Schraubendreher, Kreuzschlitz PH 1 2 1 Winkelschraubendreher-Satz für Innensechskantschrauben 1,5 2 2,5 3 4 5 6 8 10 mm 1 Wasserpumpenzange 240 mm 1 Seitenschneider 160 mm 1 Schlosserhammer 500 g 1 Kabelmesser 1 Magnetheber 270 g 1 Holzgliedermaßstab 2 m 1 Bitratsche 1/4" 1 Bitset 56-teilig	24,3

LED-Taschenlampe Q-Klasse



Ausführung:

- mit neuester LED-CREE-POWER-CHIP-Technologie
- aus hochfestem, doppelt-eloxiertem Aluminium
- durch speziellen, drehbaren Hyperfocus in allen Positionen hervorragendes Licht
- spritzwassergeschützt
- On/Off über Druckschalter
- Lieferung inklusive Batterien



AKTIONSPREIS
ab 24,95



Q1 MINI



Q1

Art.-Nr.	611792	Leuchtstärke Lumen	Leuchtweite m	Leuchtdauer h	Schutzklasse	Gewicht g	Gesamtlänge mm
Q1MINI	24,95	30 - 120	60	5	IPx4	38	98
Q1	30,95	40 - 160	70	10	IPx4	56	141,5

Batterie RED Alkaline



Ausführung:

- hohe Leistung und lange Lebensdauer
- kraftvoller Antrieb für Geräte mit hohem Energiebedarf durch konstante Alkaline-Power
- Preis pro VPE

AKTIONSPREIS
10,95



0010

0015

Art.-Nr.	611802	Ausführung	VPE Stück
0010	10,95	RED Alkaline Micro AAA 1,5 V	40
0015	10,95	RED Alkaline Mignon AA 1,5 V	40

LED-Handleuchte mit COB-LED

PRETEC®

Ausführung:

- ABS-Gehäuse
- Linse Polycarbonat
- mit magnetischem Taschenclip

Lieferung:

Inklusive 3x AAA Batterien.

AKTIONSPREIS
6,95

IP20

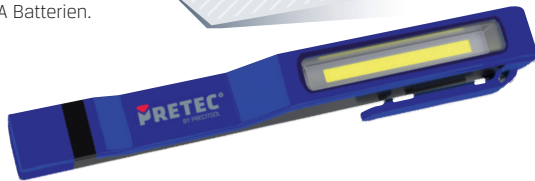

Art.-Nr.	611808	Leuchtstärke Lumen	Leuchtweite m	Leuchtdauer h	Stromquelle	Gewicht g	Gesamtlänge mm
0010	6,95	150	30	3,5	Batterie (3x AAA)	70	158

LED-Kopflampe

PRETEC®

Ausführung:

- Kopfleuchte aus ABS-Kunststoff
- Druckschalter am Leuchtenkopf zum Ein-/Ausschalten
- Kopfband austauschbar

Lieferung:

Inklusive 3x AAA Batterien und zwei Kopfbänder.

AKTIONSPREIS
10,95

IPX4



Art.-Nr.	611811	Leuchtstärke Lumen	Leuchtweite m	Leuchtdauer h	Schutzklasse	Stromquelle	Gewicht g	Gesamtlänge mm
0010	10,95	100	50	60	IPX4	Batterie (3x AAA)	83	60

Akku-LED-Kopflampe

ALS®
ADVANCED LIGHTING SYSTEMS

Ausführung:

- hocheffiziente COB-LED Stirnlampen
- COB LED an der Front bietet 250 Lumen Lichtstrom
- **Lampenteil (mit magnetischer Rückseite) kann abgenommen und separat verwendet werden**
- fluoreszierender Reflektor erleichtert das Auffinden der Leuchte in der Dunkelheit
- Warnblinksignal bei niedrigem Akkustand
- mit drei Beleuchtungsmodi: Flächenstrahler, Punktstrahler, Weitwinkel
- mit bewegungsaktiviertem Sensor für Ein- und Ausschalten durch Winken

IP65 USB



Lieferung:

1 Akku, USB-Ladekabel, Adapter 230 V auf USB.

AKTIONSPREIS
59,95



Art.-Nr.	611807	Leuchtstärke Lumen	Leuchtdauer h	Schutzklasse	Stromquelle	Gewicht g	Gesamtlänge mm
0010	59,95	Spot: 150 Fläche: 250 Weitwinkel: 120	Spot: 2,5 Fläche: 2,5 Weitwinkel: 3	IP65	Li-poly Akku 3,8 V, 1.600 mAh	200	83

Akku-LED-Handleuchte

SCANGRIP®
INNOVATION FROM DENMARK

Ausführung:

- helles, homogenes Flächenlicht und absolut gleichmäßige Ausleuchtung
- **zwei Leuchtstufen (50 % / 100 %) + Spotlight**
- besonders als Arbeitslicht geeignet
- flexibler Leuchtenkopf bis 180° schwenkbar
- mit kräftigem, drehbarem Haken und starkem eingebautem Magnet
- Ladestandsanzeige

IP65 USB

Lieferung:

Inklusive USB-Ladekabel Mini DC, Ladestation (für Wand- und Tischbefestigung).

AKTIONSPREIS
71,95



Art.-Nr.	611805 UNIFORM	Leuchtstärke Lumen	max. Leuchtdauer h	Stromquelle	Gewicht g	Gesamtlänge mm
0018	71,95	Spot: 175 Fläche: 250/500	4,5/2	Li-Ion Akku 3,6 V, 3.000 mAh	260	190

LED-Arbeitsleuchte mit Magnetfuß

Ausführung:

- hochwertige, robuste und leistungsstarke Arbeitsleuchte mit Flexwelle in Aluminiumgehäuse
- SMD-Hochleistungschip
- gleichmäßige, homogene Ausleuchtung
- tageslichtweiß (ca. 5.500 Kelvin)
- blend- und flackerfrei
- gummiummantelter Magnetfuß

Lieferung:

Inklusive Netzteil.

AKTIONSPREIS
ab 109,00



Bauer Böcker

IP65 MADE IN GERMANY

Art.-Nr.	611810 Glanzlicht	Leistung Watt	Leuchtstärke Lumen	Lichtfarbe Kelvin	Abmessung Leuchtkopf-Ø mm	Gesamtlänge mm	Ausführung
0100	109,00	3	300	5500	90x30x15	620	160° gleichmäßige Ausleuchtung
0101	119,00	3	300	5500	90x30x15	620	160° gleichmäßige Ausleuchtung, mit Dimmer

LED-Arbeitsleuchte mit Magnetfuß

Ausführung:

- hochwertige, robuste und leistungsstarke Arbeitsleuchte mit Flexwelle in Aluminiumgehäuse
- **Gestensteuerung für Dimmbarkeit und Lichtfarbe**
- wenn Lichtfarbe und Helligkeit bei schwierigen Oberflächenbeschaffenheiten unterschiedlicher Materialien veränderbar sein sollen, kommt genau diese Arbeitsleuchte zum Einsatz
- gleichmäßige, reflexionsarme Ausleuchtung
- Farbtemperatur stufenlos einstellbar
- blend- und flackerfrei
- gummiummantelter Magnetfuß

Lieferung:

Inklusive Netzteil.



NEU

**AKTIONSPREIS
209,00**

Art.-Nr.	611810 Silhouette	Leistung Watt	Leuchtstärke Lumen	Lichtfarbe Kelvin	Abmessung Leuchtkopf-Ø mm	Gesamtlänge mm	Ausführung
0113	209,00	10	960	2.700 - 5.500	210 × 30 × 20/10	750	120° gleichmäßige Ausleuchtung, mit Dimmer



LED-Maschinenleuchte mit Magnetfuß

Ausführung:

- Hochleistungs-LED Aluminiumgehäuse
- gleichmäßige und reflexionsarme
- blend- und flackerfrei, tageslichtweiß
- dimm- und schwenkbar, 120° Ausleuchtung

Lieferung:

Inklusive Netzteil.



**AKTIONSPREIS
ab 119,00**



Art.-Nr.	611810 Lichtleiste	Leistung Watt	Leuchtstärke Lumen	Lichtfarbe Kelvin	Abmessung Leuchtkopf-Ø mm
0140	119,00	6	600	5500	202 × 40 × 40
0142	185,00	12	1200	5500	323 × 40 × 40
0144	279,00	24	2400	5500	568 × 40 × 40



LED-Ringleuchte mit Magnetfuß

Ausführung:

- hochwertige, robuste und leistungsstarke Arbeitsleuchte mit Aluminiumgehäuse
- gleichmäßige, homogene Ausleuchtung
- blend- und flackerfrei
- gummiummantelte, schwenkbare Magnetfüße
- als Maschinenbeleuchtung **zur schattenfreien Ausleuchtung von drehenden Spindelköpfen**
an z. B. Bohr- und Fräsmaschinen
- großer Abstrahlwinkel
- gleichmäßige 105° Ausleuchtung

Lieferung:

Inklusive Netzteil.



**AKTIONSPREIS
239,00**



Art.-Nr.	611810 Kreislucht	Leistung Watt	Leuchtstärke Lumen	Lichtfarbe Kelvin	Ø außen mm	Ø innen mm	Höhe mm
0304	239,00	7,5	460	5.500	160	100	42

Akku-LED-Baustrahler

SCANGRIP®
INNOVATION FROM DENMARK

Ausführung:

- die zwei Flutlichtstrahler sind für den optimalen Beleuchtungswinkel um 360° drehbar
- hocheffiziente COB-LED-Technologie
- weiches, schattenarmes, blendfreies Licht
- zwei Lichtstufen: 50 | 100 %

Lieferung:

Ohne Akku, Ladegerät und CAS-Stromversorgung (bitte separat bestellen).



AKTIONSPREIS
209,95



NEU

Art.-Nr.	611905 TOWER LITE CAS solo	Leistung Watt	Leuchtstärke Lumen	max. Leuchtdauer h	Höhe mm
0160	209,95	45	2.500 5.000	4,5/2	892 - 2.000

Stromversorgung Stromversorgung

SCANGRIP®
INNOVATION FROM DENMARK

Ausführung:

- Adapter zum Direktanschluss an das Stromnetz
- kompatibel mit allen 12-18 V Scangrip CAS Arbeitsleuchten
- großer Arbeitsradius dank 5 m Netzkabel



AKTIONSPREIS
66,95

NEU



Art.-Nr.	611905 SCANGRIP POWER SUPPLY	max. Ausgangsleistung Watt	Eingangsspannung	Kabeltyp
0200	66,95	90	100 - 240 V AC 50/60 Hz	2x 0,75 mm² H05RN-F

Kabeltrommel IronCoat

as
Schwabe
TechnikProdukte
www.as-schwabe.de

Ausführung:

- Trommelkörper aus feuerverzinktem Stahlblech mit spezieller Schutzisolierung
- stoßdämpfendes, stabiles, verzinktes Fußgestell mit Feststellbremse
- ergonomisch geformter Haltegriff
- Schutzkontaktsteckdosen mit Sicherheitsklappdeckeln
- VDE-Thermoschutzschalter
- mit patentierter Leitungsführung
- geprüft nach EN 61242, DIN VDE 0620-1, DIN VDE 0282-4, IEC 60309



AKTIONSPREIS
ab 76,95



GEWERBE,
BAUSTELLE



Art.-Nr.	611910 Metall mit Schutzisolierung	Kabellänge m	Kabeltyp	Anzahl der Steckdosen	Schutzklasse
0020	76,95	25	H07RN-F 3G1,5/Neopren	3x 230 V	IP44
0024	92,95	40	H07RN-F 3G1,5/Neopren	3x 230 V	IP44

Verlängerungskabel

as
Schwabe
TechnikProdukte
www.as-schwabe.de

Ausführung:

- mit Schutzkontaktstecker
- Schutzkontaktkupplung mit Schutzkappe
- geprüft nach DIN VDE 0620-1, DIN VDE 0282-4



GEWERBE,
BAUSTELLE



AKTIONSPREIS
ab 17,95

Art.-Nr.	611910 Gummi, schwere Ausführung	Kabellänge m	Kabeltyp	Schutzklasse
0110	17,95	10	H07RN-F 3G1,5 Neopren	IP44
0114	37,95	25	H07RN-F 3G1,5 Neopren	IP44

Kabelaufroller automatisch, für den Außenbereich

Ausführung:

- mit schwerer Gummischlauchleitung
- mit Schutzkontaktstecker und -kupplung mit Abdeckkappe
- an der Wandbefestigung um 180° schwenkbar
- mit EASY TO GO-Funktion
- zur Verwendung in der Werkstatt geeignet
- mit 18 m Kupplungsleitung
- 2 m Steckerzuleitung
- 230 V/16 A, max. 2.000 W

AKTIONSPREIS
109,00

Art.-Nr.	612300	Kabeltyp	Schutzklasse
0020	109,00	H07RN-F 3G1,5	IP44



as
Schwabe
TechnikProdukte
www.as-schwabe.de



Handfeger / Handbesen

Nölle
PROFI BRUSH
BÜRSTEN- & PINSELTECHNIK

Ausführung:
Holzkörper unlackiert mit abgerundeten Kanten.



Art.-Nr.	612501 Handfeger/Handbesen	Gesamtlänge mm	Ausführung
0005	1,95	280	Qualitätsmischung
0010	1,25	280	Poly-Kokos
0020	2,38	450	Poly-Kokos
0022	2,45	280	Arenga

Papierwisch Tuch

Kimberly-Clark
PROFESSIONAL

Ausführung:
- hochwertiges Wischtuch, perforiert
- besonders zum Reinigen sowie zum Aufnehmen von Schmutz, Ölen und Fetten geeignet
- sehr absorptionsstark und reißfest
- Preis pro VPE

VPE

AKTIONSPREIS
ab **24,95**



Art.-Nr.	612700 Rollen, blau	Lagen	Tuchanzahl	Tuchgröße B x L cm	Rollen Ø cm	Rollenlänge m	Rollen pro VPE
0010	31,95	2x 18 g/m ²	1000	38x36	29	360	2
0012	24,95	3x 18 g/m ²	1000	38x36	29	360	1

Arbeitsdrehstuhl Nexxit

bimos

Ausführung:
- Synchrontechnik mit automatischer Gewichtsregulierung
- ergonomisch geformte Rückenlehne in 3 Stufen einstellbar
- stufenlose Gasfeder-Sitzhöhenverstellung
- Sitzhöhe mit Rollen 450-600 mm
- stabiles Fußkreuz aus Stahl
- lastabhängig gebremste Rollen für harte Böden bzw. große abriebfeste Bodengleiter



DIN 68877

Garantie 10 Jahre

AKTIONSPREIS
ab **299,00**



Art.-Nr.	610102 mit Rollen	Ausführung
1000	299,00 +	Stoff, schwarz, Griff blau
1015	329,00 +	Supertec, schwarz, Griff blau

610102 1000

Kehrschaufel

Nölle
PROFI BRUSH
BÜRSTEN- & PINSELTECHNIK

Ausführung:
Art.-Nr. 0105:
- aus Metall
- schwarz lackiert
- mit Holzgriff

Art.-Nr. 0110:
- aus spezialverzinktem Stahlblech
- mit Holzgriff

Art.-Nr. 0111:
- Metall verzinkt
- mit Düllgriff
- ohne Lippe

Art.-Nr. 0112:
- Metall verzinkt
- mit Düllgriff
- mit Lippe



AKTIONSPREIS
ab **2,86**

Art.-Nr.	612501	Länge mm	Breite mm
0105	2,86	380	110
0110	3,23	440	220
0111	3,19	380	240
0112	3,95	380	240

Trikotputzlappen hellbunt/weiß

Ausführung:
- industriell gereinigte Ware, ohne Reißverschlüsse, Knöpfe, Ösen, nach DIN 61650
- fusselfrei und gut saugend

AKTIONSPREIS
12,95



Art.-Nr.	612710	Ausführung	Gewicht kg
0020	12,95	Baumwolle hellbunt (Sorte HT)	10

Stehhilfe

bimos

Ausführung:
- stufenlose Höhenverstellung mit Gasdruckfeder
- drehbar um 360°
- körpergerechte und komfortable Rückenstütze
- besonders guter Halt dank rutschhemmender Wave-Sitzoberfläche
- weich, abwaschbar und unempfindlich dank Soft-Touch PU-Schaum
- für Sitz- und Steharbeitsplätze geeignet
- Farbe: schwarz



120 kg

DIN 68877

Garantie 10 Jahre

AKTIONSPREIS
209,00



Art.-Nr.	610202 Sitz-Steh-Stuhl	Höhenverstellbereich mm	Ausführung
0034	209,00 +	510 - 780	Sitz-Steh-Stuhl mit Gleiter und höhenverstellbarem Fußring für Arbeitshöhen von 720 - 1000 mm

Montage-Werkzeugkasten



Ausführung:

- stabile Stahlblechkonstruktion
- hammerschlagblau, pulverbeschichtet
- 5-teilige Aufteilung
- mit flachem Deckel
- abschließbar

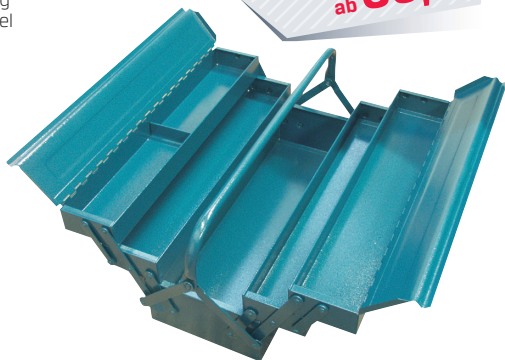

AKTIONSPREIS
ab **39,95**

Art.-Nr.	641703 Stahlblech	Außenmaße L × B × H mm	Gewicht kg
0010	39,95	430 × 200 × 200	4,02
0020	41,95	530 × 200 × 155	4,76
0030	43,95	600 × 200 × 155	6,22

Werkzeugkoffer Basic



Ausführung:

- strapazierfähige Ausführung aus ABS-Material
- umlaufender Aluminiumrahmen mit Metallscharnieren
- Metall-Kippschlösser und dreistelligem Zahlenschloss
- 27 Liter Fassungsvermögen
- stabiler, ergonomischer Tragegriff
- Dokumentenfach im Deckel
- zwei herausnehmbare Werkzeugtafeln mit 21 bestückbaren Werkzeugtaschen
- Bodenschale per Knopfdruck fixierbar, Höhe 50 mm, durch Einsätze weiter unterteilbar und Abdecktafel mit zwölf großen Werkzeugtaschen und einem Flachfach
- **insgesamt 41 Steckmöglichkeiten**

AKTIONSPREIS
99,00



NEU

Art.-Nr.	641908 unbestückt	Außenmaße H × B × T mm	Innenmaße H × B × T mm	max. Zuladung kg	Gewicht kg
0010	99,00	200 × 465 × 410	180 × 440 × 350	15	4,5

Werkzeug-Trolley BIG Twin Move



Ausführung:

- strapazierfähige Ausführung aus ABS-Material
- umlaufender Aluminiumrahmen mit fest montierter, stabiler, beidseitig bestückbarer Mittelwand
- ein- oder beidseitig zu öffnen, freistehend in allen Öffnungslagen
- 38 Liter Fassungsvermögen
- ausziehbarer Teleskopgriff sowie zwei leicht laufende Skater-Rollen
- Metall-Kippschlösser und dreistelligem Zahlenschloss
- **insgesamt 95 Steckmöglichkeiten**



NEU

AKTIONSPREIS
289,00

Art.-Nr.	641908	Außenmaße H × B × T mm	Innenmaße H × B × T mm	max. Zuladung kg	Gewicht kg
0030	289,00	435 × 520 × 290	370 × 490 × 100/110	30	8,6

Werkzeugkoffer Robust45 Move



Ausführung:

- flugtauglich, aus schlagfestem Polypropylen
- Gasdruckdämpfer im Scharnier
- 45 Liter Fassungsvermögen
- staub-, wasser- und temperaturbeständig
- mehrere Werkzeugtafeln mit zahlreichen Steckmöglichkeiten
- Bodenwanne mit Alu-Trennstegen
- ausziehbarer Teleskopgriff
- große, leichtgängige Rollen
- automat. Druckausgleichventil
- **insgesamt 147 Steckmöglichkeiten**

NEU



AKTIONSPREIS
399,00

Art.-Nr.	641908	Außenmaße H × B × T mm	Innenmaße H × B × T mm	max. Zuladung kg	Gewicht kg
0050	399,00	263 × 609 × 428	229 × 540 × 364	35	9,9

Werkzeugkoffer



Ausführung:

- Kunststoffschalen aus Polypropylen, schlagunempfindlich
- Werkzeugtafeln sind herausnehmbar
- Koffer abschließbar
- mit leicht gängigen Rollen und Teleskopgriff

Ausstattung:

- 24 Einsteckfächer, 12 Gummilaschen und 1 große Tasche auf der 2-seitigen Werkzeugtafel
- 6 Einsteckfächer und 9 Gummilaschen auf der Abdeckplatte
- 1 frei unterteilbare Bodenschale
- mit Abdeckplatte 160 mm hoch

AKTIONSPREIS
169,00



Art.-Nr.	641902	Innenmaße H × B × T mm	max. Zuladung kg	Gewicht kg
0105	169,00	352 × 465 × 255	25	6,4

Aluminium-Arbeitsbock

MUNK
GÜNZBURGER STEIGTECHNIK



Garantie
15
Jahre

Ausführung:

- stabile Aluminiumkonstruktion
- Holme aus Rechteckprofilen
- kräftige Stahl-Scharniere
- Spreizsicherung durch 2 hochfeste Perlongurte
- **rutschfeste nivello® Leiterschuhe**
- Queraussteifung durch eingebördelte Vierkantsprossen
- 2 Aluminiumprofile jeweils 73 mm breit
- Höhe des Bocks ca. 810 mm
- Grundfläche/Aufstellmaß ca. 900 × 710 mm
- Belastung max. 150 kg
- Gewicht ca. 5,5 kg

AKTIONSPREIS
159,00



Art.-Nr.	650906	Höhe
1200	klappbar 159,00 +	mm 840

Aluminium-Teleskopleiter

MUNK
GÜNZBURGER STEIGTECHNIK

Ausführung:

- stabile Rechteckrohr-Holme
- beidseitig geriffelte Vierkantsprossen 30 × 30 mm
- hochfeste Sprossen/Holmverbindung
- als Steh- und Anlegeleiter einsetzbar
- treppengängig
- mittig durch automatisch verriegelnde Stahlscharniere klappbar
- Sprossenabstand 280 mm
- Leiterbreite ohne Traverse 500-700 mm
- maximale Belastung 150 kg

Hinweis:

Nach TRBS 2121 Teil 2 wird zum Arbeiten auf dieser Leiter ein passendes Zubehör benötigt.



NEU

AKTIONSPREIS
ab **345,00**



Art.-Nr.	650502 4-teilig	Sprossenanzahl	Leiterlänge (als Stehleiter) m	Leiterlänge (als Anlegeleiter) m	Arbeitshöhe (als Anlegeleiter) ca. m	äußere Breite m	Traversenbreite m	Gewicht kg
0600	345,00 +	4 × 3	0,98 / 1,50	1,95 / 3,10	3,05 / 4,20	0,50	0,70	11,3
0605	399,00 +	4 × 4	1,28 / 2,00	2,50 / 4,20	3,60 / 5,30	0,56	0,80	14,1
0610	469,00 +	4 × 5	1,53 / 2,55	3,10 / 5,30	4,20 / 6,40	0,63	0,90	17,4
0615	549,00 +	4 × 6	1,83 / 3,10	3,60 / 6,40	4,70 / 7,50	0,70	1,00	20

Aluminium-Arbeitspodest

MUNK
GÜNZBURGER STEIGTECHNIK

Ausführung:

- stabile, verschweißte Rohrkonstruktion
- Stufen aus Aluminium-Warzenblech
- Holmenden mit rutschfesten Kunststoffschuhen
- obere Standfläche 550 × 300 mm



Garantie
15
Jahre

AKTIONSPREIS
ab **89,00**

Art.-Nr.	650508 starr	Anzahl der Stufen	Podesthöhe m	Arbeitshöhe m	Grundfläche B × T m	Gewicht kg
0170	89,00 +	1	0,2	2,2	0,59 × 0,37	2,5
0175	159,00 +	2	0,4	2,4	0,70 × 0,65	5,5
0180	229,00 +	3	0,6	2,6	0,75 × 0,88	8,5
0185	295,00 +	4	0,8	2,8	0,79 × 1,14	11,5
0190	379,00 +	5	1,0	3,0	0,83 × 1,34	14,5



▶ Aluminium-Podestleiter



Garantie
15
Jahre

Ausführung:

- stabile Aluminium-Rechteckrohrholme
- 200 mm tiefe Stufen, Aluminium geriffelt
- Plattformgröße 600 × 800 mm, komplett mit Geländer, Fuß- und Knieleiste
- 4 selbstarretierende Lenkrollen Ø 125 mm, höhenverstellbar, davon 2 mit Feststeller

Lieferung:

In Bauteilen inkl. ausführlicher Anleitung, ohne Handläufe.

Hinweis:

Handlauf gemäß DIN EN 131-7 bitte separat mitbestellen!



Aluminium geriffelt



AKTIONSPREIS
ab **689,00**

Art.-Nr.	650508 einseitig begehbar, mit Federrollen	Stufenanzahl (einschl. Plattform)	Podesthöhe (ohne Geländer) m	Arbeitshöhe bis ca. m	Grundfläche B × T m	Gewicht kg
0210	689,00 +	5	1,20	3,2	0,88 × 1,58	35
0215	725,00 +	6	1,44	3,5	0,94 × 1,75	38
0220	759,00 +	7	1,68	3,7	1,00 × 1,92	43

▶ Zubehör für Arbeitspodest/-leiter



Garantie
15
Jahre

Ausführung:

- Handlauf gemäß DIN EN 131-7

AKTIONSPREIS
45,00



Art.-Nr.	650508 Handlauf für Aluminium-Podestleiter (einseitig begehbar)	Ausführung
0235	45,00 +	zur Befestigung am Aufstieg, wahlweise rechts oder links, passend für Typ 0205 - 0215
0240	45,00 +	zur Befestigung am Aufstieg, wahlweise rechts oder links, passend für Typ 0220 + 0225

▶ Auszugregal

Ausführung:

- raumsparendes, Auszugregal für die Lagerung von Flachmaterial, Werkzeugen, Langgut und anderen Produkten
- die Tragarme können sicher und problemlos zu 100 % von Hand ausgezogen werden
- stabile, verschweißte und zerlegbare Konstruktion
- die ausziehbaren Tragarme sind mit geschmierten Laufrollen ausgestattet
- optional kann für kurzes oder durchhängendes Material, Kassetten zum Einhängen mitgeliefert werden

NEU

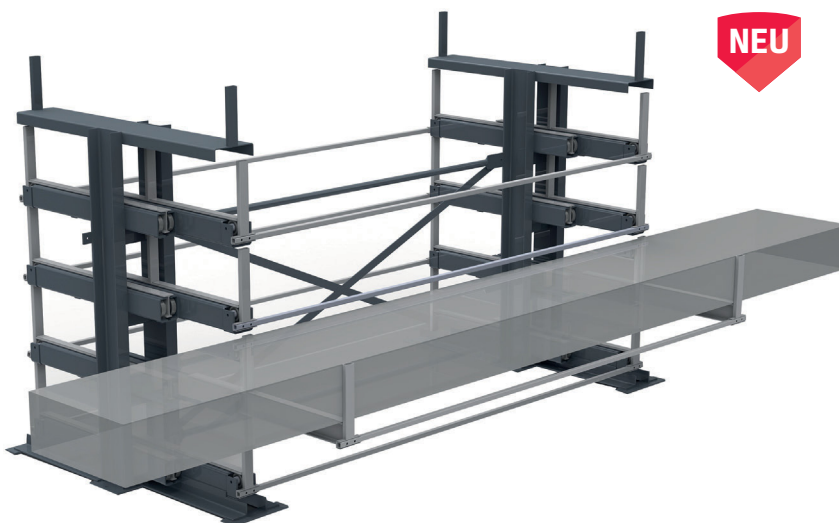

AKTIONSPREIS
ab **6.259,00**

Art.-Nr.	630924 MULTI einseitig	Breite mm	Tiefe mm	Höhe mm	Anzahl der Fächer	Traglast pro Fach kg	Art.-Nr.	630925 MULTI doppelseitig	Breite mm	Tiefe mm	Höhe mm	Anzahl der Fächer	Traglast pro Fach kg
0010	6.259,00 +	6000	1225	1888	4+1	1000	0010	9.739,00 +	6000	1700	1888	2×4+1	1000
0020	7.579,00 +	6000	1225	2247	5+1	1000	0020	11.959,00 +	6000	1700	2247	2×5+1	1000

▶ Lackmarker Permanent

MARKAL

Ausführung:

- Markierung auf fast allen sauberen Oberflächen
- Farbe ist geruchslos und beinhaltet keine Lösungsmittel
- undurchsichtig und gut lesbar, auch auf dunklen Oberflächen
- UV- und wasserbeständig
- mit Schutzkappe



SET

AKTIONSPREIS
12,95

Art.-Nr.	659815	Farbe
SET	Set (Schriftbreite 2-4 mm)	weiß gelb rot blau grün schwarz
	12,95	

▶ Kabelbinder

SapiSelco

VPE
100 Stück

Ausführung:

- hohe Flexibilität bei starken Temperaturschwankungen
- extrem farbbeständig
- Preis pro VPE

AKTIONSPREIS
ab 1,79



Art.-Nr.	659862	Länge mm	Breite mm	Bündel-Ø mm
	schwarz			
140	1,79	140	3,5	36
200	2,99	200	4,5	51
280	4,50	280	4,5	76
360	10,95	360	7,5	101

▶ Kabelbinder-Set

SapiSelco

Ausführung:

- aus halogen- und silikonfreiem Polyamid 6.6
- hohe Flexibilität auch bei starken Temperaturschwankungen
- überdurchschnittlich farbbeständig, (farbecht) auch bei direkter Sonneneinstrahlung
- weitgehend chemikalienbeständig
- selbstlöschend entsprechend der Norm UL94 V2 POLYAMID innerhalb von max. 30 Sekunden



NEU

AKTIONSPREIS
18,95

Art.-Nr.	659866	Inhalt
	1500-teilig	
1	18,95	Größe 2,5 × 100 mm: 2× 100 Stück natur 2× 100 Stück schwarz Größe 3,5 × 140 mm: 2× 100 Stück rot 2× 100 Stück blau 2× 100 Stück gelb 3× 100 Stück natur 2× 100 Stück schwarz

▶ Alu-Tubenschreiber mit Kugelspitze

MARKAL

Ausführung:

- undurchsichtige Farbe ohne Schwermetalle oder minderwertige Lösemittel
- zur unverwischbaren **Markierung auf jeder Oberfläche** (nass, ölig, rau, fettig, verrostet und verzinkt)
- dauerhaft und witterungsbeständig
- wasser- und wetterfest
- sehr gut haftend, extrem sparsam
- **schnelltrocknend**
- säure- und temperaturbeständig bis 200 °C
- Verwendungstemperatur -20 °C bis +70 °C



AKTIONSPREIS
1,95



Art.-Nr.	659795	Farbe
	Schriftbreite 3 mm	
WEISS	1,95	weiß
GELB	1,95	gelb
ROT	1,95	rot

▶ Bohrlochmarker Permanent

MARKAL

Ausführung:

- integrierte Clip-Kappe
- verlängerte Mikrospitze für Präzisionsanwendungen
- optimal für Markierungen in schwer zugänglichen Bereichen
- xylolfreie Tinte für Industrieanwendungen, trocknet schnell auf praktisch jeder Oberfläche und ist abrieb- und wetterbeständig

AKTIONSPREIS
1,75



Art.-Nr.	659819	Farbe
	Rundspitze 1 mm	
SCHWARZ	1,75	schwarz
ROT	1,75	rot
BLAU	1,75	blau

▶ Kabelbinderzange

Weidmüller

Ausführung:

Zum Spannen und Abschneiden von Kabelbindern.



AKTIONSPREIS
45,95

Art.-Nr.	557810	Zugkraft	max. Kabelbinderbreite mm	max. Kabelbinderstärke mm
RT-1	45,95	einstellbar	4,8	1,5

Allzweckroller

Ausführung:

- aus sieben- bis neunfach verleimtem Multiplex-Sperrholz
- genoppter Rutsch-Schutzbelag, als Stoßkante bis zur Unterkante gezogen
- wartungsfreie Lenkrollen mit doppeltem Kugellager im Drehkranz
- geringer Rollenwiderstand, nicht kreidend, geräuscharmer Lauf
- Raddurchmesser: 100 mm

Art.-Nr.	660119 Speedpacker	Tragfähigkeit kg	Ladehöhe mm	Länge mm	Breite mm	Höhe mm
330	36,95	330	350	600	350	145



AKTIONSPREIS
36,95

Schwerer Tischwagen Tragkraft 500-600 kg

Ausführung:

- Stahlrohr und Profilstahl geschweißt, pulverbeschichtet, dauerhaft oberflächengeschützt, schlag- und kratzfest
- Böden aus Holzwerkstoffplatten, Oberfläche aus Buchendekor im Stahlrahmen liegend
- 2 Lenk- und Bockrollen, TPE-Bereifung
- Lenkrollen mit Feststeller gemäß EN 1757-3
- Tragkraft obere Ladefläche 200 kg
- Farbe: RAL 5007 brillantblau

Art.-Nr.	660103 mit 2 Etagen	Tragfähigkeit kg	Raddurchmesser mm	Etagenhöhen mm	Ladeflächenlänge mm	Ladeflächenbreite mm	Farbe	Gewicht kg
0840	269,00	500	160	228 860	850	500	RAL 5007	37
0847	279,00	600	200	270 900	1000	600	RAL 5007	44
0850	285,00	600	200	270 900	1000	700	RAL 5007	49
0860	305,00	600	200	270 900	1200	800	RAL 5007	58

AKTIONSPREIS
ab 269,00



fetra
...
Garantie 10 Jahre
MADE IN GERMANY

Paletten-Fahrgestell

Ausführung:

- für Flachpaletten und Gitterboxen
- robuste Winkelstahl-Schweißkonstruktion, pulverbeschichtet
- 4 Fangecken
- 2 Lenk- und 2 Bockrollen, Feststeller an den Lenkrollen, gemäß EN 1757-3
- TPE-Bereifung 200 x 40 mm, Naben mit Rillenkugellager
- sehr geringer Anfahr-, Roll- und Schwenkwiderstand. Reifen nicht kreidend = spurlos, geräuscharmer Lauf auf ebenen Böden
- Farbe: RAL 5007 brillantblau

Art.-Nr.	660103 Tragkraft 750 kg	Ladeflächenlänge mm	Ladeflächenbreite mm	Höhe mm	Raddurchmesser mm	Farbe RAL	Gewicht kg
1860	179,00	1210	810	282	200	5007	34

AKTIONSPREIS
179,00

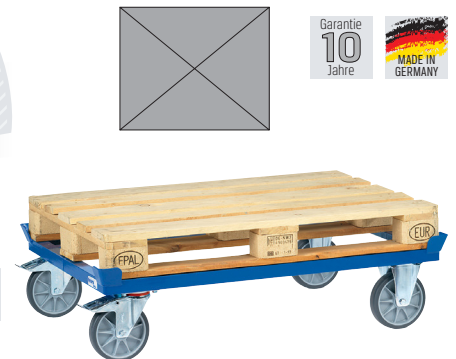

fetra
...
Garantie 10 Jahre
MADE IN GERMANY

Zubehör für Paletten-Fahrgestell

Ausführung:

- Aufsetzrahmen für Paletten-Fahrgestelle zur Abstellung von Flachpaletten und Gitterboxen in ergonomisch günstiger Höhe
- Winkelstahl-Schweißkonstruktion, pulverbeschichtet
- 4 Fangecken
- stabile Stützrohre mit Fußplatten
- Farbe: RAL 5007 brillantblau

Hinweis:

Über die Fußplatten sind die Aufsetzrahmen mittels Verschraubungssatz (im Lieferumfang enthalten) fest mit dem Paletten-Fahrgestell verschraubbar.

*PF = Paletten-Fahrgestell



Art.-Nr.	660103 Aufsetzrahmen, Tragkraft 1200 kg	Ladeflächenlänge mm	Ladeflächenbreite mm	Höhe mm ohne PF* mit PF*	Gewicht kg
1873	125,00	1210	810	370 652	19

Zubehör für Paletten-Fahrgestell

Ausführung:

Farbe: RAL 5007 brillantblau.



Art.-Nr.	660103 Schiebebügel/Deichsel und Kupplung	Ausführung
1877	162,00	Einklink-Rohrschiebebügel

AKTIONSPREIS
162,00

fetra
...
Garantie 10 Jahre
MADE IN GERMANY

► Kippbehälter 300-2000 Liter

BAUER
SÜDLÖHN



Ausführung:

- günstiger Kippwinkel
- Kippen in jeder Höhe per Seilzug vom Staplersitz
- stabiler Grundrahmen mit Einfahrtaschen
- Wannenblech mit umlaufendem Randprofil
- Sicherung gegen unbeabsichtigtes Abrutschen und Auskippen
- Rollen nachrüstbar
- Oberfläche lackiert oder feuerverzinkt

Hinweis:

Verpackte Ware gegen Aufpreis möglich!

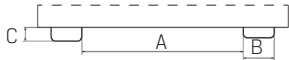
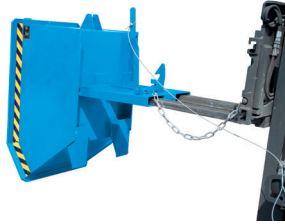

660222
RAL 5012 lichtblau

AKTIONSPREIS
ab **835,00**



Art.-Nr.	660220 RAL 2000 gelborange	660221 RAL 3000 feuerrot	660222 RAL 5012 lichtblau	660224 RAL 7005 mausgrau	660223 feuerverzinkt	Tragfähigkeit kg	Inhalt ca. m ³	Länge mm	Breite mm	Höhe mm	Einfahrtaschen A × B × C mm	Eigengewicht lackiert/verzinkt kg
0004	835,00	835,00	835,00	835,00	1.079,00	1000	0,50	1440	780	680	150 × 200 × 60	111/120
0006	985,00	985,00	985,00	985,00	1.279,00	1000	0,75	1440	1280	680	495 × 200 × 60	139/150
0008	1.089,00	1.089,00	1.089,00	1.089,00	1.539,00	1500	1,00	1640	1280	780	495 × 200 × 60	184/202

► Lasthaken für Gabelstapler

BAUER
SÜDLÖHN

Ausführung:

- Sichere Aufnahme und Transport von schweren Lasten
- mit Wirbellasthaken
- verschiedene Traglasten
- Oberfläche lackiert RAL 2000 gelborange

- LH-I:

- Aufnahme mit 1 Gabelzinke oder Kran
- Sicherung gegen Abrutschen

Hinweis:

Verpackte Ware gegen Aufpreis möglich!

AKTIONSPREIS
ab **189,00**

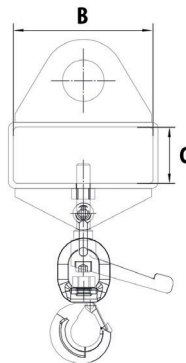

Art.-Nr.	661110 RAL 2000 gelborange	Tragfähigkeit kg	Länge mm	Breite mm	Höhe mm	Einfahrtaschen A × B × C mm
0010	189,00	1000	300	180	395	160 × 168 × 68
0012	309,00	1500	170	750	385	160 × 220 × 68
0014	409,00	2500	170	750	425	160 × 220 × 68

► Sicherheitskorb

BAUER
SÜDLÖHN



Ausführung:

- Sicherheit bei Reparatur- und Wartungsarbeiten
- stabile Rohrkonstruktion
- rutschsichere Arbeitsplattform
- **zulässig für 2 Personen**
- Einstieg über Sicherungsstange mit Schwerkraftsicherung
- Einfahrtaschen mit Abrutschsicherung
- Unterfahrerschutz gewährleistet Aufnahme nur über Einfahrtaschen
- verzinkte Werkzeugablage
- TÜV geprüft, gemäß DGUV
- Oberfläche lackiert

NEU

AKTIONSPREIS
619,00

GEMÄSS NEUER
DGUV 208-031

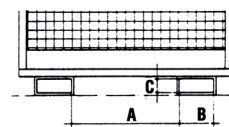

Art.-Nr.	661106 RAL 2000 gelborange	Länge mm	Breite mm	Höhe mm	Einfahrtaschen A × B × C mm	Standfläche mm	zul. Gesamtgewicht kg	Gewicht kg
0007	619,00	1230	1040	2000	600 × 200 × 80	800 × 1200	300	77

▶ Mini-Traverse

Ausführung:

- Traverse mit Kranöse
- 2 verstellbare Wirbellasthaken für verschiedene Einhängelpositionen
- mit Abstellfüßen gemäß DGUV
- Lastaufnahmemittel gefertigt nach DIN EN 13155
- Oberfläche feuerverzinkt

NEU

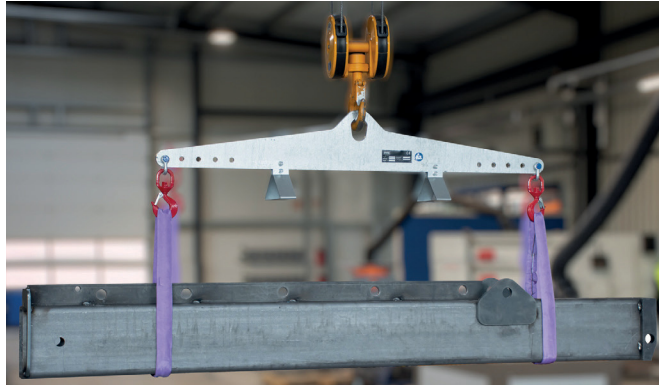

AKTIONSPREIS
ab **345,00**,-



0002



0004

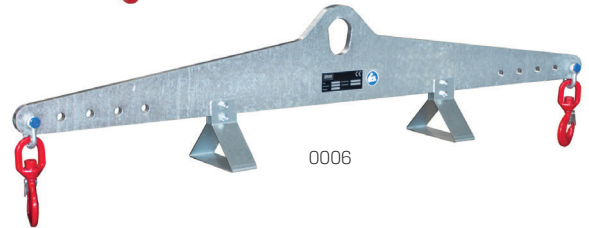

0006

Art.-Nr.	661114 Mini-Traversen Typ TM	Hakenabstand min.-max. mm	Tragfähigkeit kg	Länge mm	Breite mm	Höhe mm	Gewicht kg
0002	345,00	200-500	500	550	100	305	6
0004	369,00	400-800	500	850	100	305	8
0006	479,00	800-1200	800	1250	160	340	17

▶ Kettengehänge 1-Strang

Ausführung:

- robustes Kettengehänge
- Kette schwarz lackiert, Güteklasse 8
- mit angebauten Gabelkopf-Lasthaken oder Ösenlasthaken
- zusätzlich gegen Mehrpreis, Verkürzungseinheit mit Sicherung
- alle verwendeten Teile haben den vorgeschriebenen H-Stempel von der Berufsgenossenschaft
- mit UVV-Plakette
- gefertigt nach EN 818-4
- Standard-Nutzlänge 1000 mm

Hinweis:

Jedes Kettengehänge erhält eine nachvollziehbare Kettennummer mit einer entsprechenden Kettenkarteikarte.

DIN
EN
818-4

AKTIONSPREIS
ab **565**,-



670711



670710



670717

Typ	670710 Gabelkopf- lasthaken Typ 1	670717 Ösen- lasthaken Typ 4	Ketten- stärke mm	Tragfähigkeit kg 90°	Größe des Aufhänge- ringes mm	670712 Mehrpreis je 1000 mm Nutzlast	670711 Mehrpreis Verkürzungseinheit pro Strang
0005	28,50	29,95	6	1120	110 × 60	5,65	16,95
0010	34,50	39,80	8	2000	110 × 60	8,25	26,85
0015	43,85	52,50	10	3150	135 × 75	11,15	26,85
0020	73,85	85,50	13	5300	160 × 90	18,20	36,50
0025	118,85	137,50	16	8000	180 × 100	27,65	51,50

▶ Kettengehänge 2-Strang

Ausführung:

- robustes Kettengehänge
- Kette schwarz lackiert, Güteklasse 8
- mit 2 angebauten Gabelkopf-Lasthaken oder Ösenlasthaken
- zusätzlich gegen Mehrpreis, Verkürzungseinheit mit Sicherung
- alle verwendeten Teile haben den vorgeschriebenen H-Stempel von der Berufsgenossenschaft
- mit UVV-Plakette
- gefertigt nach EN 818-4
- Standard-Nutzlänge 1000 mm

Hinweis:

Jedes Kettengehänge erhält eine nachvollziehbare Kettennummer mit einer entsprechenden Kettenkarteikarte.

DIN
EN
818-4

AKTIONSPREIS
ab **1125**,-



670711

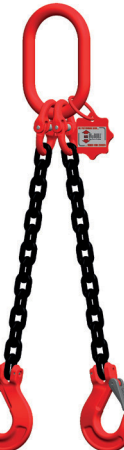

670710

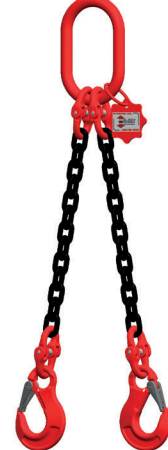

670717

Typ	670710 Gabelkopf- lasthaken Typ 1	670717 Ösen- lasthaken Typ 4	Ketten- stärke mm	Tragfähigkeit kg 0-45°	Tragfähigkeit kg 45-60°	Größe des Aufhänge- ringes mm	670712 Mehrpreis je 1000 mm Nutzlast	670711 Mehrpreis Verkürzungseinheit pro Strang
0105	50,50	53,95	6	1600	1120	110 × 60	11,25	16,95
0110	62,50	73,35	8	2800	2000	135 × 75	16,50	21,50
0115	82,95	99,95	10	4250	3150	160 × 90	22,15	26,85
0120	140,50	163,65	13	7500	5300	180 × 100	36,40	36,50
0125	230,30	267,45	16	11200	8000	200 × 110	55,35	51,50

▶ Zurrkettensystem 1-teilig

Ausführung:

1-teiliges-System besteht aus:

- Ratschenlastspanner rot lackiert, mit Ausdrehsicherung im System integriert
- Zurrkette schwarz lackiert, Güteklasse 8
- zwei angebaute Gabel-Kopfhaken
- zusätzlicher angebauter Verkürzungshaken mit Sicherungsstift
- alle verwendeten Teile (ausgenommen der Ratschenlastspanner) haben den vorgeschriebenen **H-Stempel** von der Berufsgenossenschaft
- mit UVV-Plakette
- gefertigt nach EN 12195-3
- **Standard-Nutzlänge 1000 mm**

Hinweis:

Jede Zurrkette erhält eine nachvollziehbare Kettennummer mit einer entsprechenden Kettenkarteikarte!



Art.-Nr.	670710 1-teilig Nutzlänge 1000 mm	Kettenstärke mm	zul. Zugkraft in daN	Vorspannkraft in daN	Ausführung	670712 Mehrpreis je Nutzlänge 1000 mm
0102	78,85	8	4000	1000	1-teilig	8,30
0104	95,50	10	6300	1575	1-teilig	11,15

▶ Anschlagpunkt

Ausführung:

- 180° flexibel schwenkbar
- Sicherheitsfaktor 4 (in alle Richtungen der Traglast)
- Güteklasse 8
- mit oder ohne Feder, rot lackiert

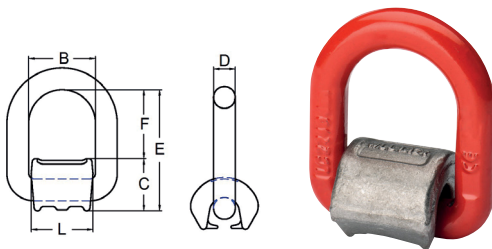

Art.-Nr.	670713 mit Feder	Tragfähigkeit kg	B mm	C mm	D mm	E mm	F mm	L mm	Gewicht kg
0050	4,90	1120	40	31	13	66	35	37	0,4
0055	5,80	2000	42	33	14	74	41	39	0,46
0060	7,25	3150	45	37	17	78	41	42	0,7
0065	12,95	5300	55	47	22	95	49	51	1,5
0070	19,95	8000	70	57	26	114	57	65	2,5
0075	39,00	15000	97	70	34	154	84	88	5,9

▶ Anti-Rutsch-Matte

Ausführung:

- **damit Ihre Ladung nicht ins Rutschen kommt**
- verbessern den Gleitreibwert
- steigern die Sicherheit
- verbessern die Standfestigkeit
- zur Reduzierung der erforderlichen Zurrmittel
- zur Reduzierung der erforderlichen LC (zulässige Zugkraft) beim Diagonalzurren
- definierte Gleitreibwerte

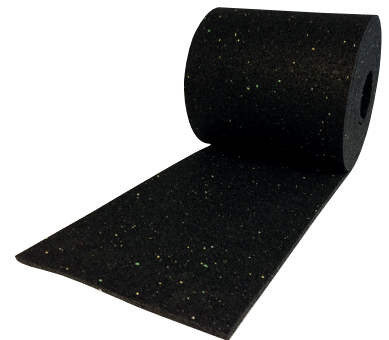

Art.-Nr.	670714 Rollenware	Material- stärke mm	L × B mm	VPE
0288	16,95	8	5000 × 250	1 Rolle
0290	13,95	8	5000 × 125	1 Rolle

▶ Saugmatte

Ausführung:

- Matte aus 100 % Polypropylen, absorbiert Öl, Wasser, Kühl- und Lösungsmittel
- vier Produkte in einem: **Saugmatte, -rolle, -strumpf, Wischtuch**
- verpackt in einem handlichen Ausgabekarton

- als Matte:** starke Dochtwirkung, beseitigt Flüssigkeiten schnell und einfach
- als Saugrolle:** widerstandsfähige Oberschicht und weiche, untere Lage, die fest am Boden liegt
- als Saugstrumpf:** gefaltet zum Schlauch ideal für Leckagen und Tropfstellen an Maschinen
- als Wischtuch:** durch Perforation (25,5 cm) gut geeignet zum Abwischen und Reinigen

Hinweis:

Preisangabe je VPE.



4 IN 1



Art.-Nr.	680103 4-in-1® Universal	Absorptionsvermögen	Ausführung	VPE
0022	86,95	34,8 Liter/Rolle	Rolle, Stärke Medium, 41 cm × 24 m	24 m Rolle, perforiert



a



b



c



d

Saugmatte

Ausführung:

- Matte aus 100 % Polypropylen, absorbiert Öl, Wasser, Kühl- und Lösungsmittel
- hohes Saugvolumen, feinfaseriger Aufbau
- reißfest und strapazierfähig
- spezielle Grübchenstruktur erhöht durchgehend die Dochtwirkung der Matte auf Flüssigkeiten
- ideal für kleine Flecken und Reinigungsvorgänge
- alle 25 cm perforiert
- 25 % aus recyceltem Material
- Farbe (Matte): grau

Hinweis:

Preisangabe je VPE.

AKTIONSPREIS
ab **26,95**

Art.-Nr.	680103 Universal Bindevlies	Absorptionsvermögen	Ausführung	VPE
0036	26,95	12,5 Liter/Rolle	Rolle, 38 cm × 15 m	15 m Rolle, perforiert
0038	319,95	150 Liter/Karton	Karton, 50 cm × 33 cm × 77 cm	12 Rollen im Karton



0036



0038

Magnetischer Rollenhalter

Ausführung:

- fasst eine 38 cm × 15 m große Universal Bindevlies Rolle
- starke Magnete halten den Rollenhalter sicher bei der Entnahme fest
- aus pulverbeschichtetem Stahl
- beständig gegen Absplintern, Rosten und Korrosion
- Ideal für die Befestigung an Werkzeugkästen, Hebebühnen oder anderen Metallobjekten
- Farbe: schwarz

AKTIONSPREIS
12,50



Art.-Nr.	680103	L × B × H cm	Gewicht kg
0039	12,50	45,7 × 15,2 × 8,1	1

Saugstrumpf

Ausführung:

- schwer und dicht gepackt
- aus fein gemahltem Vermiculitfüllstoff
- absorbiert Öle, Wasser, Kühl- und Lösungsmittel

Verwendung:

- zur Eindämmung von Spills oder zum Aufsaugen von Lecks und Tropfen
- kein umständliches Aufräumen, gesättigte Saugstrümpfe einfach austauschen
- der Strumpf saugt die Flüssigkeiten selbsttätig vom Boden auf
- vielseitig einsetzbar, passt sich dem Boden an

Hinweis:

Preisangabe je VPE.

AKTIONSPREIS
49,95



Art.-Nr.	680103 Universal	Absorptionsvermögen	Ø mm	Länge mm	VPE Stück
0502	49,95	34 Liter/VPE	80	1220	12

Teilereinigungsgerät

Technische Daten:

Anschluss	230 V / 50 Hz
Gebinde	für 200-l-Mantelspundfass
Tragfähigkeit	250,00 kg
Innenmaße (Arbeitsfläche)	1135 × 660 mm
Arbeitshöhe	870 mm
Außenmaße (Gerät)	1165 × 695 × 1055 mm



Ausführung:

- robuste und besonders stabile Konstruktion
- in Werkbankhöhe und mit großer Arbeitsfläche
- GS-geprüft, gefertigt gemäß StawaR
- zur Reinigung besonders großer und schwerer Teile
- 3 Jahre erweiterte Garantie auf Gerät und Pumpe (bei Verwendung von IBS-Spezialreiniger)



0022

Art.-Nr.	681702 Typ MD	Ausführung
0022	1.499,00	Komplettpaket inkl. Auffangwanne und 200 Liter Spezialreiniger

Technische Daten:

Anschluss	230 V / 50 Hz
Gebinde	für 50-l-Kopfspundfass
Tragfähigkeit	100,00 kg
Innenmaße (Arbeitsfläche)	790 × 490 mm
Arbeitshöhe	920 mm
Außenmaße (Gerät)	800 × 615 × 1120 mm

IBS Scherer GmbH IBS



Ausführung:

- fahrbar im Sackkarrenprinzip
- mit großer Arbeitsfläche
- hohe Tragfähigkeit



0044

Art.-Nr.	681702 Typ F2	Ausführung
0044	899,00	Komplettpaket inkl. 50 l Purgasol

Wertstoffsammler

Ausführung:

- aus verzinktem Stahlblech oder geschliffenem Edelstahl
- mit 3-teiligem Einsatz (3 x 20 Liter)
- mit abnehmbarem Deckel und Kantenschutz im Bodenbereich
- Sammler mit einem abnehmbaren Deckel
- im Bodenbereich mit Kantenschutz

AKTIONSPREIS
ab **265,00**

Art.-Nr.	681507	Ausführung	Höhe mm	Ø mm	Gewicht kg
3400	265,00	Behälter Stahlblech, antik-silber beschichtet, Deckel Edelstahl, inkl. Piktogramm Papier, Wertstoffe, Restmüll je mit Farbecke gelb/blau/silber	750	425	19,4
3410	325,00	Behälter Edelstahl, Deckel Edelstahl, inkl. Piktogramm Papier, Wertstoffe, Restmüll je mit Farbecke gelb/blau/silber	750	425	19,4



3400

3410

Hygiene- und Reinigungsstation



Ausführung:

- Gehäusekonstruktion aus stabilem Stahlblech
- Oberfläche pulverbeschichtet, hohe Abriebfestigkeit
- Fahrinheit aus Stahlblech, fest verschraubt mit Gehäuse, mit 2 Lenk- und 2 Bockrollen aus schwarzem Vollgummi (Ø 125 mm), Lenkrollen mit Feststeller
- gelochter Rückwand-Aufsatz mit Quadrat- und Schlitzlochung zur Aufnahme von Werkzeughaken und Rückwandausstattung
- Schiebegriff aus Aluminium, schwarz pulverbeschichtet, senkrecht montiert und fest verschraubt mit dem Gehäuse
- 60 Liter Abfalleimer, L 320 x B 460 x H 580 mm, aus Polypropylen (Schmelzpunkt 160 °C), integrierte Griffe für einfaches Anheben, abgerundete Ecken und glatte Oberflächen für leichte Reinigung
- Farbe: RAL 7016 anthrazitgrau



NEU

AKTIONSPREIS
899,00



NEU

AKTIONSPREIS
759,00



NEU

AKTIONSPREIS
1.499,00

Typ	681501 fahrbar	B x T x H mm	Ausführung
0010	899,00 +	715 x 710 x 1600	mit gelochter Rückwand, Verstellboden, Papierrollenhalter, Dosenhalter und 2 Abfalleimer à 60 Liter

Typ	681501 fahrbar	B x T x H mm	Ausführung
0015	759,00 +	1005 x 500 x 1770	mit gelochter Rückwand und 3 Abfalleimer à 60 Liter

Typ	681501 mit Rollladen, fahrbar	B x T x H mm	Ausführung
0020	1.499,00 +	1005 x 580 x 2120	mit gelochter Rückwand und 3 Abfalleimer à 60 Liter

Akku-Schlagbohrschrauber

Milwaukee



Technische Daten:	
Akku Spannung / Kapazität	18 V / 2.0 Ah + 4.0 Ah
Leerlaufdrehzahl 1./2. Gang	0-500 / 0-1.800 min ⁻¹
Max. Schlagzahl	27.000 min ⁻¹
Max. Drehmoment	60 Nm
Max. Bohr-Ø in Holz / Stahl / Stein	52 / 13 / 16 mm
Bohrfutterspannbereich	1-13 mm
Gewicht	1,80 kg
Bestell-Nr.	4933 472116

Ausführung:

- bürstenloser Motor
- REDLINK PLUS™ Elektronik
- FIXTEC-Schnellspannbohrfutter mit Spindel Lock
- mit zuschaltbarem Schlagwerk
- Handgriff mit Softgrip-Auflage
- LED-Beleuchtung des Arbeitsbereichs

Lieferumfang:

2 REDLITHIUM™-ION-Akkus (2.0 Ah + 4.0 Ah), Schnellladegerät, Gürtelclip SHOCKWAVE-Bit-Set (32-teilig) und Handwerkerkoffer.

Hinweis:

Solange Vorrat reicht!



AKTIONSPREIS
199,00

Art.-Nr.

325121

4058546

Aktions-Set

199,00

Akku-Bohrschrauber

Milwaukee



Technische Daten:	
Akku Spannung	12 V
Leerlaufdrehzahl 1./2. Gang	0-450 / 0-1.700 min ⁻¹
Max. Drehmoment	44 Nm
Max. Bohr-Ø in Beton / Holz / Stahl	- / 35 / 13 mm
Bohrfutterspannbereich	1-13 mm
Gewicht	1,20 kg
Bestell-Nr.	4933 459815



Ausführung:

- bürstenloser POWERSTATE™ Motor
- REDLINK PLUS™ Elektronik
- sehr handlich: nur 168 mm lang
- FIXTEC-Schnellspannbohrfutter mit Spindel-Lock
- 16-stufige Drehmomenteinstellung plus Bohrstufe
- Akku-Ladestandsanzeige

Lieferumfang:

Ohne Akku und Schnellladegerät inklusive FIXTEC-Metall-Schnellspannbohrfutter mit Spindel-Lock.



AKTIONSPREIS
129,00

Art.-Nr.

029876

4058546

M12 FDD-0

129,00

Technische Daten:

Akku Spannung / Kapazität	18 V / 5,0 Ah
Leerlaufdrehzahl 1./2. Gang	0-550 / 0-2.000 min ⁻¹
Max. Drehmoment	135 Nm
Max. Bohr-Ø in Beton / Holz / Stahl	- / 89 / 16 mm
Bohrfutterspannbereich	1,5-13 mm
Gewicht	2,10 kg
Bestell-Nr.	4933 464267

Ausführung:

- bürstenloser POWERSTATE™ Motor
- REDLINK PLUS™ Elektronik
- FIXTEC-Schnellspannbohrfutter mit Spindel-Lock
- robustes Metallgetriebegehäuse
- Handgriff mit Softgrip-Auflage
- LED-Beleuchtung des Arbeitsbereichs
- Akku-Ladestandsanzeige

Lieferumfang:

2 REDLITHIUM™-ION-Akkus, Schnellladegerät, Gürtelclip, Zusatzhandgriff und Handwerkerkoffer.



AKTIONSPREIS
399,00

Art.-Nr.

222123

4058546

M18 FDD2-502X FUEL™

399,00

Akku-Schlagschrauber

Technische Daten:

Akku Spannung / Kapazität	12 V / 2,0 + 4,0 Ah
Leerlaufdrehzahl 1./2./3./4. Gang	1.200 / 1.800 / 2.700 / 2.700 min ⁻¹
Max. Schlagzahl 1./2./3./4. Gang	1.100 / 2.100 / 3.200 / 3.200 min ⁻¹
Max. Drehmoment	339 Nm
Werkzeugaufnahme	1/2" Außenvierkant
Gewicht	1,10 kg
Bestell-Nr.	4933 464616



Ausführung:

- bürstenloser POWERSTATE™ Motor
- REDLINK PLUS™ Elektronik
- **DRIVE CONTROL™ mit 4 Schaltstufen**
- 1/2"-Vierkant-Aufnahme mit Sprenging
- LED Beleuchtung des Arbeitsbereichs
- Akku-Ladestandsanzeige

Lieferumfang:

2 REDLITHIUM™-ION-Akkus, Schnellladegerät und Handwerkerkoffer.



Art.-Nr.	4058546
	M12 FIWF12-422X
225612	239,00

Milwaukee

Technische Daten:

Akku Spannung / Kapazität	18 V / 5,0 Ah
Leerlaufdrehzahl 1./2./3./4. Gang	0-800 / 0-1.300 / 0-1.800 / 0-1.800 min ⁻¹
Max. Schlagzahl 1./2./3./4. Gang	850 / 1.850 / 2.400 / 2.400 min ⁻¹
Max. Drehmoment	702 / 1.138 / 1.627 / 1.627 Nm
Max. Lösemoment	2.034 Nm
Werkzeugaufnahme	3/4" Außenvierkant
Gewicht	3,50 kg
Bestell-Nr.	4933 459730

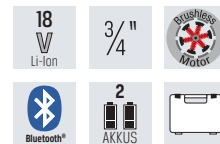

Ausführung:

- kompakte Bauform, nur 213 mm Länge
- **DRIVE CONTROL™ mit 4 Schaltstufen**
- komplette Individualisierung der Werkzeugeinstellungen über ONE-KEY™ App um die Maschine genau auf Ihre Anforderungen abzustimmen
- mit 3/4" Sprenging-Aufnahme

Lieferumfang:

2 REDLITHIUM™-ION-Akkus, Schnellladegerät und Handwerkerkoffer.



ONE-KEY
UNLOCKING THE DIGITAL JOBSITE™

Art.-Nr.	4058546
	M18 ONEFHWF34-502X
029029	519,00

Akku-Schlagschrauber

Technische Daten:

Akku Spannung / Kapazität	18 V / 8,0 Ah
Leerlaufdrehzahl 1./2./3./4. Gang	0-950 / 0-1.080 / 0-1.370 / 0-1.670 min ⁻¹
Max. Schlagzahl 1./2./3./4. Gang	1.350 / 1.650 / 2.100 / 2.500 min ⁻¹
Max. Drehmoment	530 / 1.020 / 1.800 / 2.033 Nm
Max. Lösemoment	2.400 Nm
Werkzeugaufnahme	1" Außenvierkant
Gewicht	5,90 kg
Bestell-Nr.	4933 459733



Ausführung:

- **DRIVE CONTROL™ mit 4 Schaltstufen**
- komplette Individualisierung der Werkzeugeinstellungen über ONE-KEY™ App um die Maschine genau auf Ihre Anforderungen abzustimmen
- mit Sprenging

Lieferumfang:

2 REDLITHIUM™-ION-Akkus, Zusatzhandgriff, Sicherungsring und Handwerkerkoffer.



ONE-KEY
UNLOCKING THE DIGITAL JOBSITE™

Art.-Nr.	4058546
	M18 ONEFHWF1-802X
029050	749,00

Akku-Fettpresse

Technische Daten:

Akku Spannung / Kapazität	12 V / 4,0 Ah
Max. Betriebsdruck	562 bar
Durchflussmenge	74 g/min
Fassungsvermögen: aus Gebinden / mit Kartusche	454 g / 411 g
Schlauchdruck	690 bar
Schlauchlänge	914 mm
Gewicht	3,30 kg
Bestell-Nr.	4933 441675

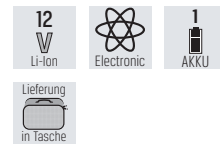

Ausführung:

- handliche Akku-Fettpresse
- 12 Volt Motor mit 562 bar max. Betriebsdruck
- bis zu 7 Kartuschen pro Akkuladung (3,0 Ah)
- Entlüftungsventil für schnellen Arbeitsfortschritt
- **3-Wege-Befüllung: Direktbefüllung, Gebinde oder Kartuschen**
- integrierte Schlauchhalterung und Einhängevorrichtung für Schultergurt
- Akku-Ladestandsanzeige

Lieferumfang:

1 REDLITHIUM™-ION-Akku, Schnellladegerät und Transporttasche.



Art.-Nr.	4002395
	M12 GG-401B
001903	219,00

Akku-Bohrschrauber-Set

FLEX

Technische Daten:

Akku Spannung	10,8 V
Akku Spannung / Kapazität	2,5 / 4,0 / 6,0 Ah
Leerlaufdrehzahl 1./2. Gang	0-350 / 0-1.300 min ⁻¹
Max. Drehmoment weich / hart	17 / 34 Nm
Max. Bohr-Ø in Beton / Holz / Stahl	- / 25 / 10 mm
Bohrfutterspannbereich	0,8-10 mm
Gewicht	0,875 kg

Ausführung:

- Electronic Management System (EMS) schützt die Maschine, verlängert die Lebensdauer und erhöht die Effizienz
- Gasgebeschalter mit Einschaltperre
- elektronische Schnellbremse
- Schnellspannbohrfutter mit Auto-Lock Funktion
- integriertes LED-Licht
- LED-Akku-Kapazitätsanzeige

Lieferumfang:

Inklusive Gürtelclip, Bitgarage, 2 Akkus 4.0 Ah, 1 Ladegerät CA 10.8, Transportkoffer L-BOXX® und eine Koffereinlage.

Hinweis:

Solange Vorrat reicht!

AKTIONSPREIS
99,00

LAGERABVERKAUF



Art.-Nr.

180543

4030293

DD 26 10.8-LD | 4.0 Set

99,00

Akku-Power Tools-Set



BOSCH
Technik fürs Leben

Technische Daten GSR 18V-55:

Akku Spannung / Kapazität	18 V / 5,0 Ah
Leerlaufdrehzahl 1./2. Gang	0-460 / 0-1.800 min ⁻¹
Max. Drehmoment weich/hart	28 / 55 Nm
Max. Bohr-Ø in Beton / Holz / Stahl	- / 35 / 13 mm
Bohrfutterspannbereich	1,5-13 mm
Gewicht	1,0 kg
Bestell-Nr.	0615990L8D

Ausführung GSR 18V-55:

- Electronic Motor Protection (EMP) schützt Motor vor Überlastung
- robustes Metall-Bohrfutter von Roehm
- mit bürstenlosem Motor für längere Werkzeuglebensdauer und Akkulauleistung
- integriertes LED-Licht zur Ausleuchtung des Arbeitsbereichs

Lieferumfang:

Inklusive 3x 5,0 Ah Akkus, Schnellladegerät und L-BOXX.



Technische Daten GWS18-125 V-LI:

Akku Spannung	18V
Leerlaufdrehzahl	11.000 min ⁻¹
Scheibendurchmesser	125 mm
Spindelgewinde	M14
Gewicht	2,3 kg
Bestell-Nr.	060193A308

Ausführung GWS 18-125 V-LI:

- leistungsstarker und robuster 4-Pol-Hochleistungsmotor für lange Lebensdauer
- robuste, kompakte Bauform und leichtes Gewicht für komfortables Arbeiten an engen Stellen und über Kopf
- Handgriff links und rechts einsetzbar
- einfach verstellbare und verdrehsichere Schutzhaube

Lieferumfang:

Aufnahmeflansch, Schutzhaube, Spannmutter, Zusatzhandgriff, Zweilochschlüssel und L-BOXX.

AKTIONSPREIS
399,00



Art.-Nr.

0100

703000

2er Bundle

399,00

Akku-Bohrschrauber-Set

metabo®

Technische Daten BS 18:

Akku Spannung / Kapazität	18 V / 2,0 Ah
Leerlaufdrehzahl 1./2. Gang	0-450 / 0-1.600 min ⁻¹
Max. Drehmoment weich/hart	24 / 48 Nm
Bohr-Ø in Holz / Stahl / Stein	20 / 10 / -
Bohrfutterspannbereich	1-10 mm
Gewicht	1,30 kg

Technische Daten SGS 18 LTX Q:

Akku Spannung / Kapazität	18 V / 2,0 Ah
Leerlaufhubzahl	2.300 min ⁻¹
Strauchmesser Schnittlänge	20 cm
Grasmesser Schnittbreite	11,5 cm
Gewicht	1,20 kg

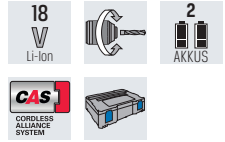

Ausführung:

Akku-Strauch- und Grasschere SGS 18 LTX Q:

- 2 in 1: Strauchschere für präzise Formschnitte an Büschen und Grasschere für saubere Rasenkanten
- Leichtgewicht mit hoher Laufruhe für ermüdungsarmes, gesundheitsschonendes Arbeiten

Akku-Bohrschrauber BS 18:

- leichter Kompakt-Bohrschrauber mit kurzer Bauform

Lieferumfang:

2 Li-Ion Akkupacks, Schnellladegerät und metaBOX 165 L.



SOLANGE VORRAT REICHT



AKTIONSPREIS
179,00

Art.-Nr.	713000
	BS 18 + SGS 18 LTX Q
0010	179,00

Technische Daten:

Akku Spannung / Kapazität	18 V / 2,0 Ah
Leerlaufdrehzahl 1./2. Gang	0-450 / 0-1.600 min ⁻¹
Max. Drehmoment weich/hart	24 / 48 Nm
Max. Bohr-Ø in Holz / Stahl / Stein	20 / 10 / - mm
Bohrfutterspannbereich	1-10 mm
Gewicht	1,30 kg
Bestell-Nr.	6022 2178 80

GRATIS 1 PAAR ARBEITS-
HANDSCHUHE M1, GR.10

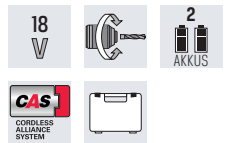

Ausführung:

- leichter Kompakt-Bohrschrauber mit kurzer Bauform für den vielseitigen Einsatz
- Mobile Werkstatt: Kunststoffkoffer mit viel Zubehör zum Bohren, Schrauben und mehr
- Metabo Quick-System: Schnellwechsel von Werkzeugaufnahme und Einsatzwerkzeug für flexibles Arbeiten
- integriertes Arbeitslicht zum Ausleuchten der Arbeitsstelle
- Ultra-M-Technologie für höchste Leistung, schonendes Laden, optimale Energieausnutzung und lange Lebensdauer
- 3 Jahre Akkupack-Garantie

Lieferumfang:

2 Li-Ion Akkus, Schnellwechselbohrfutter, Gürtelhaken, Schnellladegerät, Handwerkerkoffer und Zubehör-Set.



AKTIONSPREIS
159,00

Art.-Nr.	4007430
	BS 18 Quick Mobile Werkstatt, mit 74-teiligem Zubehör-Set
285782	159,00

70

▶ Doppelschleifmaschine

Technische Daten:	
Leistungsaufnahme	200 W
Leerlaufdrehzahl	2.980 min ⁻¹
Schleifscheibe (Ø × Bohrung × Dicke)	125 × 20 × 20 mm
Gewicht	6,7 kg
Bestell-Nr.	6041 25000



GRATIS 1 PAAR ARBEITS-HANDSCHUHE M1, GR.10

Ausführungen:

- kleine, platzsparende Werkstattmaschine
- zum Schärfen von Messern, Stechbeiteln und anderen Kleinwerkzeugen
- **wartungsfreier, geräusch- und vibrationsarmer Induktionsmotor**
- werkzeuglos verstellbare Werkstückauflagen
- vibrationsdämpfende Gummifüße für sicheren Stand

Lieferumfang:

Normalkorund-Schleifscheiben 36 P und 60 N, Funkenschutzgläser, Werkstückauflage.



AKTIONSPREIS
99,00

NEU



Art.-Nr.	4061792
225947	DS 125 M
	99,00

Technische Daten:	
Leistungsaufnahme	370 W
Leerlaufdrehzahl	2.980 min ⁻¹
Schleifscheibe (Ø × Bohrung × Dicke)	150 × 20 × 20 mm
Gewicht	8,7 kg
Bestell-Nr.	6041 50000



GRATIS 1 PAAR ARBEITS-HANDSCHUHE M1, GR.10

Ausführungen:

- kleine, platzsparende Werkstattmaschine
- zum Schärfen von Messern, Stechbeiteln und anderen Kleinwerkzeugen
- **wartungsfreier, geräusch- und vibrationsarmer Induktionsmotor**
- werkzeuglos verstellbare Werkstückauflagen
- vibrationsdämpfende Gummifüße für sicheren Stand

Lieferumfang:

Normalkorund-Schleifscheiben 36 P und 60 N, Funkenschutzgläser, Werkstückauflage.



AKTIONSPREIS
119,00

NEU



Art.-Nr.	4061792
225961	DS 150 M
	119,00

▶ Winkelschleifer

Technische Daten:	
Leistungsaufnahme	1.000 W
Leerlaufdrehzahl	11.000 min ⁻¹
Scheibendurchmesser	125 mm
Spindelgewinde	M14
Gewicht	2,10 kg

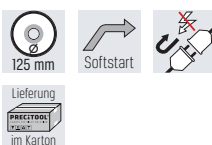

Ausführung:

- robuster Motor mit hoher Überlastfähigkeit dank direkter Motorkühlung
- kompakte und handliche Anwendungsmöglichkeiten aufgrund schmalen Motorgehäuse
- umfangreicher Anwenderschutz durch Wiederanlaufschutz und Sanftanlauf
- 90° drehbarer Getriebekopf für eine hohe Anwendungsvielfalt
- schneller, werkzeugloser Wechsel von Schleifmitteln
- 4 m Netzkabel => großer Arbeitsradius

Lieferumfang:

Schutzhaube, werkzeuglose Schnellspannmutter, Handgriff, Schlüssel.

NEU



AKTIONSPREIS
89,00

Art.-Nr.	4014586
894980	CG 10-125
	89,00

Technische Daten:	
Leistungsaufnahme	1.300 W
Leerlaufdrehzahl	2.800 - 11.500 min ⁻¹
Scheibendurchmesser	125 mm
Spindelgewinde	M14
Gewicht	2,30 kg



Ausführung:

- längere Kohlebürstenstandzeit und mehr Materialabtrag als vergleichbare Winkelschleifer
- flexible Anwendungsmöglichkeiten aufgrund variabler Drehzahl
- umfangreicher Anwenderschutz durch Blockierüberwachung, Wiederanlaufschutz, Sanftanlauf, elektronischem Überlastschutz und Anti-Vibrationshandgriff
- 90° drehbarer Getriebekopf für eine hohe Anwendungsvielfalt
- schneller, werkzeugloser Wechsel von Schleifmitteln
- 4 m Netzkabel => großer Arbeitsradius

Lieferumfang:

Schutzhaube, werkzeuglose Schnellspannmutter, Anti-Vibrationshandgriff, Schlüssel.

NEU



AKTIONSPREIS
159,00

Art.-Nr.	4014586
895000	CG 13-125 V
	159,00

Kernbohrmaschine



Technische Daten:	
Leistungsaufnahme	1.100 W
Lastdrehzahl	130-520 min ⁻¹
Max. Bohr-Ø mit Kern- / Vollbohrern	35 / 16 mm
Max. Bohr-Ø mit HM-Kernbohrern	35 mm
Max. Bohrtiefe (Kernbohrer)	50 mm
Hub	135 mm
Magnethaltekraft (an der Bohrspitze)	10.000 N
Magnetabmessung	175 x 80 mm
Werkzeugaufnahme	3/4" Weldon (Werkzeuglos)
Gewicht	10,60 kg

MIT
KIPPSENSOR



Kernbohrmaschine kaufen und Akku-Schlagbohrschrauber mit Schnellladegerät nach Registrierung bei FEIN GRATIS erhalten.

Ausführung:

- extrem verschleißfestes Maschinenkonzept, mit schwenkbar gelagertem Motorkabel-Schutzschlauch
- Tachoelektronik für hohe Drehzahlstabilität
- elektronische DrehzahlEinstellung
- Rechts-/Linkslauf
- **werkzeugloser Kernbohrerwechsel 3/4" Weldon**
- Komfort-Magnethaltekraftanzeige
- zusätzlicher Magnetschalter im Bohrständer
- Kippensor
- integrierter Kühlmittelank
- seitenwechselbares Vorschubhandrad
- **DrehzahlSpeicher "Memory Function"**
- Personen-Schutzschalter
- 4 m Netzkabel => großer Arbeitsradius

Lieferumfang:

Kühlmittelank, Zentrierstift, Zurrurt, Berührschutz, Späneaken, Handwerkerkoffer.

AKTIONSPREIS
899,00



Art.-Nr.
886763

4014586
KBU 35 QW
899,00

Technische Daten:	
Leistungsaufnahme	1.200 W
Lastdrehzahl 1./2. Gang	130-260 / 260-520 min ⁻¹
Max. Bohr-Ø mit Kern- / Vollbohrern	40 / 23 mm
Max. Bohr-Ø mit HM-Kernbohrern	50 mm
Max. Bohrtiefe (Kernbohrer)	50 mm
Hub	145 mm
Magnethaltekraft (an der Bohrspitze)	12.500 N
Magnetabmessung	195 x 90 mm
Werkzeugaufnahme	MK 3
Gewicht	13,90 kg



MIT
KIPPSENSOR



Kernbohrmaschine kaufen und Akku-Schlagbohrschrauber mit Schnellladegerät nach Registrierung bei FEIN GRATIS erhalten.

Ausführung:

- extrem verschleißfestes Maschinenkonzept mit schwenkbar gelagertem Motorkabel-Schutzschlauch für den harten Einsatz
- mit Tachoelektronik für hohe Drehzahlstabilität
- Rechts-/Linkslauf
- elektronische DrehzahlEinstellung
- universeller Arbeitseinsatz wie Kern-, Spiral-, Gewindebohren sowie Senken und Reiben möglich
- **werkzeugloser Kernbohrerwechsel (QuickIN)**
- Komfort-Magnethaltekraftanzeige
- integrierter Kühlmittelank
- seitenwechselbares Vorschubhandrad
- DrehzahlSpeicher Memory Function
- Personen-Schutzschalter
- 4 m Netzkabel => großer Arbeitsradius

Lieferumfang:

Kühlmittelank, Zentrierstift, Zurrurt, Berührschutz, Späneaken, Austreibkeil, Handwerkerkoffer.

AKTIONSPREIS
1.499,00



Art.-Nr.
872995

4014586
KBM 50 U
1.499,00

▶ Heißluftgebläse

steinel

Technische Daten:

Leistungsaufnahme	1.800 W
Arbeitstemperatur	300/550 °C
Luftstrom	350/450 l/min
Heizelemente	Mikaniheizung
Gewicht	0,72 kg



Ausführung:

- zum Trocknen, Schweißen, Formen, Lösen, Glätten, Folieren, Grill anfeuern, Farbe ablösen, Kabel schrumpfen, Leitungen abtauen, Kunststoff verformen und vielem mehr
- extra handlich, mit zwei Temperaturstufen
- mit Thermo-Sicherung zum Schutz vor Überhitzung
- 2,2 m Netzkabel sorgen für ausreichenden Aktionsradius
- **3 Jahre Garantie**



AKTIONSPREIS
21,95

Art.-Nr.	4007841
	HL 1821 S
068929	21,95

▶ Nass-/Trockensauger

Nilfisk

Technische Daten:

Leistungsaufnahme	1.250 W
Elektrischer Anschlusswert	230 V / 1 ~ / 50-60 Hz / 16 A
Max. Unterdruck	210 mbar
Volumenstrom	3.600 l/min
Saugschlauch-Ø	32 mm
Netzkabel	5 m
Schlauchlänge	3,5 m
Behältervolumen	25 l
Länge x Breite x Höhe	375 x 390 x 530 mm
Gewicht	9,00 kg



Ausführung:

- kompakt, leicht und robust
- **auswaschbares PET Filterelement**
- zahlreiche Möglichkeiten für die Aufnahme des Zubehörs
- flexibles Gummiband zur Befestigung des Saugschlauches
- **Push&Clean-Filterabreinigung**
- 2 große Laufräder und 2 Lenkrollen für sicheren Stand
- Blasfunktion

Lieferumfang:

PET-Filterelement, Saugschlauch Ø 32 mm x 3,5 m, 2x Verlängerungsrohr Ø 36 x 505 mm, Werkzeugadapter Ø 32 mm, Saugpinsel, Universaldüse, Bodendüse nass/trocken, Fugendüse.



AKTIONSPREIS
249,00

Art.-Nr.	5711145
	AERO 26-21 PC
158888	249,00 +

▶ Zubehör für Nass-/Trockensauger

Nilfisk

Hinweis:

Preis pro VPE.

AKTIONSPREIS
14,95



Art.-Nr.	5715492	Ausführung
	Viess-Filtertüten, VPE = 5 Stück	
213238	14,95 +	AERO Staubsaugerbeutel

▶ Akku-Heißluftgebläse

steinel

Technische Daten:

Akku Spannung / Kapazität	18 V / 8,0 Ah
Arbeitstemperatur	50-500 °C (in 10 Schritten einstellbar)
Luftstrom	max. 300 l/min (in 6 Stufen einstellbar)
Gewicht	1,66 kg



Ausführung:

- von 0 °C auf 300 °C in weniger als 4 Sekunden
- langlebige Keramikheizung
- LCD-Anzeige zur optimalen Übersicht der Einstellungen
- **vier individuell einstellbare Programme**
- inklusive LED-Arbeitslicht zur Ausleuchtung der Arbeitsfläche
- abgesichert durch Security-Lock-Button
- geeignet für Steinel Standarddüsen



AKTIONSPREIS
ab 139,95



Art.-Nr.	4007841	Ausführung
	Mobile Heat MH5	
063993	139,95	ohne Akku und Ladegerät im Handwerkerkoffer
066611	329,00	mit Akku und Ladegerät im Handwerkerkoffer

▶ Handkehrmaschine

Nilfisk

Technische Daten:

Arbeitsbreite	920 mm
Flächenleistung theor./prakt.	3.680 / 1.840 m ² /h
Kehrgutbehälter	38 l
Antriebsart	manuell
Arbeitsgeschwindigkeit	4 km/h
Länge x Breite x Höhe	1470 x 920 x 1120 mm
Gewicht	20,00 kg

Ausführung:

- robuste, leichte Kehrmaschine für Flächen im Innen- und Außenbereich
- korrosionsfreie Verarbeitung
- mit zwei Seitenbesen
- großer Kehrgutbehälter mit Tragegriff
- Hauptkehrwalze durch beide Räder angetrieben
- verstellbarer Griff mit SoftGrip
- **eingebauter Filter sorgt für minimale Staubbelastung und Bedienkomfort**
- Hauptkehrwalzen und Seitenbesen werkzeuglos einstellbar



AKTIONSPREIS
379,00

Art.-Nr.	5715492
	SW250
191987	379,00 +

Hochdruckreiniger

Technische Daten:	
Elektrischer Anschlusswert	230 V / 1 ~ / 50 Hz / 9,5 A
Leistungsaufnahme	2,1 kW
Max. Druck	145 bar
Max. Zulauftemperatur	40 °C
Wasserleistung Qmax/Qiec	500 / 420 l/Std.
Länge x Breite x Höhe	395 x 345 x 900 mm
Netzkabel	5 m
Gewicht	18,6 kg



Ausführung:

- PowerGrip Leistungsregelung an der Pistole
- flexibler Kabelhaken
- Schlauchtrommel mit Schlauchführung
- Zubehör Aufbewahrung direkt am Gerät
- zuverlässige Aluminiumpumpe
- Start/Stopp-Automatik
- Click&Clean Düsenkonzept, einfacher und schneller Zubehörwechsel am Strahlrohr
- Schnellschlusskupplung mit Anti-Drill-System
- reduzierte Geräuscentwicklung durch Gummifederung

REDUZIERTER
GERÄUSCENTWICKLUNG



Lieferumfang:

Hochdruckpistole, Strahlrohr, Hochdruckschlauch 9 m, Click&Clean Tornado Düse, Click&Clean Powerspeed Düse, Click&Clean Schaumprüher mit Flasche, Click&Clean Patio, rotierende Bürste, Rohrreinigungs-Set 8 m, Terrassenreiniger.



AKTIONSPREIS
399,00

Art.-Nr.	5703887
	E 145.4-9 PAD X-TRA
131830	399,00 +

Mikro-Stabschleifer



Technische Daten:	
Leistung	190 W
Drehzahl	60.000 min ⁻¹
Arbeitsdruck	6,3 bar
Luftverbrauch	75 l/min
Spannzange	3 mm
Anschlussgewinde	1/4"
Empfohlener Schlauchdurchmesser	5 mm
Schlauchlänge	1,5 m
Gewicht	0,23 kg



Ausführung:

- integrierter Abluftschlauch führt Abluft vom Werkstück weg und dämpft den Schall
- zum Polieren, Glanzschleifen und Entgraten
- für besonders schwer zugängliche Stellen
- Länge 132 mm
- inklusive Kupplungsstecker NW 7,2

ZUBEHÖR



Mini-Öler
auf Seite 76.



AKTIONSPREIS
89,95

60.000 MIN⁻¹



Art.-Nr.	4000896
	9032M
195152	89,95

Mini-Stabschleifer



Technische Daten:	
Leistung	224 W
Drehzahl	30.000 min ⁻¹
Arbeitsdruck	6,3 bar
Luftverbrauch	43,7 l/min
Spannzange	6 / 3 mm
Anschlussgewinde	1/4"
Empfohlener Schlauchdurchmesser	5 mm
Schlauchlänge	1,5 m
Gewicht	0,38 kg



Ausführung:

- integrierter Abluftschlauch führt Abluft vom Werkstück weg und dämpft den Schall
- **6 mm Spannfutter mit 3 mm Adapter zur Aufnahme beider Schleifkörpermaße**
- schlanke Bauform (150 mm Länge)
- inklusive Kupplungsstecker mit NW 7,2

ZUBEHÖR



Mini-Öler
auf Seite 76.



AKTIONSPREIS
132,95

30.000 MIN⁻¹



Art.-Nr.	4000896
	9032M-36
209606	132,95

Schlagschrauber-Satz



Technische Daten:

Max. Drehmoment	678 Nm
Max. Lösemoment	1.200 Nm
Drehzahl	8.900 min ⁻¹
Arbeitsdruck	6,3 bar
Luftverbrauch	127 l/min
Werkzeugaufnahme	1/2" Außenvierkant
Anschlussgewinde	1/4"
Empfohlener Schlauchdurchmesser	10 mm
Gewicht	1,27 kg

1/2"



Ausführung:

- kälteisolierter Handgriff
- inklusive Kupplungsstecker, NW 7,2
- Abluftführung durch den Handgriff nach unten
- extra kurz (80 mm lang)
- **Jumbo-Hammer-Schlagwerk**
- für Rechts- und Linkshänder dank Einhandbedienung
- Rechtslauf: dreistufig
- Linkslauf: einstufig

Lieferumfang:

Inklusive Steckschlüssel-Einsatz 17 mm und 19 mm sowie Magnet-Schale Ø 150 mm.



AKTIONSPREIS
189,00

Art.-Nr.
226337

4000896
Typ 9012 M-1/4
189,00

Schlagschrauber Twin Turbo



Technische Daten:

Max. Drehmoment	1.356 Nm
Max. Lösemoment	2.200 Nm
Drehzahl	8.300 min ⁻¹
Arbeitsdruck	6,3 bar
Luftverbrauch	243,5 l/min
Werkzeugaufnahme	1/2" Außenvierkant
Anschlussgewinde	1/4"
Empfohlener Schlauchdurchmesser	10 mm
Gewicht	1,60 kg

1/2"



Ausführung:

- kälteisolierender Handgriff
- Abluftführung durch den Handgriff nach unten
- zweistufiger Rechtslauf
- **Hochleistungs-Doppelhammer-Schlagwerk**
- für Rechts- und Linkshänder dank Einhandbedienung
- kompakte Bauweise (nur 128 mm)
- Rechts-/Linkslauf
- inklusive Kupplungsstecker NW 7,2



AKTIONSPREIS
219,00

Art.-Nr.
226924

4000896
9012TT
219,00

Schlagschrauber Twin Turbo



Technische Daten:

Max. Drehmoment	2.170 Nm
Max. Lösemoment	4.100 Nm
Drehzahl	5.200 min ⁻¹
Arbeitsdruck	6,3 bar
Luftverbrauch	147,2 l/min
Werkzeugaufnahme	3/4" Außenvierkant
Anschlussgewinde	3/8"
Empfohlener Schlauchdurchmesser	13 mm
Gewicht	4,50 kg

3/4"



Ausführung:

- kälteisolierender Handgriff
- Abluftführung durch den Handgriff nach unten
- zweistufiger Rechtslauf
- **Hochleistungs-Doppelhammer-Schlagwerk**
- kompakte Bauweise (nur 184 mm)
- für Rechts- und Linkshänder dank Einhandbedienung
- Rechts-/Linkslauf
- inklusive Handbügel
- inklusive Kupplungsstecker NW 7,2



AKTIONSPREIS
569,00

Art.-Nr.
227143

4000896
9013TT
569,00

Bandschleifer



Technische Daten:

Leistung	418 W
Drehzahl	19.000 min ⁻¹
Bandgeschwindigkeit	max. 1.370 m/min.
Arbeitsdruck	6,3 bar
Luftverbrauch	94 l/min
Anschlussgewinde	1/4"
Bandabmessung	330 x 10 mm
Empfohlener Schlauchdurchmesser	10 mm
Gewicht	0,81 kg



Ausführung:

- kälteisolierender Handgriff
- **stufenlose Drehzahlregulierung mittels Drehregler auf Griffkrücken**
- 360° drehbarer Bandlauf
- inklusive Winkelschlüssel für Bandfeinjustierung und Winkeleinstellung im Handgriff
- Arretierung für schnellen Schleifbandwechsel
- automatische Bandjustierung
- inklusive Kupplungsstecker, NW 7,2

Lieferumfang:

Inklusive
3 Schleifbänder
(1 x K80, 1 x K100,
1 x K120).



AKTIONSPREIS
159,95

Art.-Nr.
210183

4000896
9033N-4
159,95

Hinweis:

Schleifbänder: Preis pro VPE.

AKTIONSPREIS
14,95

Art.-Nr.	4000896 Schleifband 330 x 10 mm (VPE = 10 Stück)	Korn
139101	14,95	80
139118	14,95	100
139125	14,95	120

▶ Mini-Öler



Ausführung:

- zum automatischen Ölen von pneumatischen Werkzeugen
- kompakte Ausführung, direkt am Werkzeug zu befestigen
- Luftanschlussgewinde 1/4"
- nachfüllbar, Füllmenge 28 ml
- Betriebsdruck 6 bar

AKTIONSPREIS
12,95



Art.-Nr.
206407

4000896
9070N-1
12,95

▶ 2-Wege-Ausblaspistole



Technische Daten:

Luftverbrauch	330 l/min
Betriebsdruck	6,3 bar
Max. Betriebsdruck	10 bar
Anschlussgewinde	1/4"
Gewicht	0,20 kg

Lieferung
im Karton

Ausführung:

- robustes Aluminium-Gehäuse
- kälteisolierender, rutschfester Griff
- kurze Düse für beengte Verhältnisse
- inklusive 112 mm langer Düse mit Sicherheits-Düsen Spitze (Kratzschutz)
- mit Druckregulator
- Luftanschluss am Kopf oder Griff möglich
- zum schnellen Entfernen von Spänen oder anderen Fremdkörpern
- inklusive Kupplungsstecker NW 7,2



Düse 112 mm

AKTIONSPREIS
19,95

Art.-Nr.
176236

4000896
9040-4
19,95

▶ Saug-/Blaspistole



Technische Daten:

Luftverbrauch	96 l/min
Betriebsdruck	6,3 bar
Max. Betriebsdruck	10 bar
Anschlussgewinde	1/4"
Empfohlener Schlauchdurchmesser	10 mm
Gewicht	0,43 kg

Ausführung:

- zum Absaugen von Oberflächen in den Staubbeutel bzw. Abblasen von Oberflächen
- Deflector-Spezialeinsatz schützt Beutel vor Beschädigung, z. B. durch Metallspäne
- Metallgehäuse
- inklusive Kupplungsstecker NW 7,2



AKTIONSPREIS
69,95



Art.-Nr.
198382

4000896
9043N-10
69,95

Technische Daten:	
Leistungsaufnahme	3.600 W
Elektrischer Anschlusswert	230 V
Max. Luftmenge	490 m³/h
Filterfläche	1 m²
Max. Unterdruck	210 mbar
Spänekorb	60 l
Behältervolumen	140 l
Saugschlauch-Ø	50 mm
Schlauchlänge	3,5 m
Sauganschluss	Kamlock - Ø 50 mm
Länge × Breite × Höhe	500 × 650 × 1050 mm
Schalldruckpegel	78 dB(A)
Gewicht	80,00 kg



Ausführung:

- leistungsstarker Späne-Flüssigkeitssauger
- für die Absaugung von Spänen und Feststoffen in Verbindung mit Flüssigkeiten und Emulsionen
- einfaches, bequemes Entleeren über Ablassschlauch
- dank elektronischer Flüssigkeits-Füllstandkontrolle wird der Motor abgeschaltet wenn das Höchstlevel erreicht wird (790111 0100)
- optische Füllstandkontrolle über den Ablassschlauch (790110 0100)
- 360° drehbarer Schlauchanschluss mit Kamlock-Kupplung
- leichtgängiges und robustes Fahrwerk für hohe Mobilität
- Flüssigkeitsabweisende Filterpatrone verhindert Ölnebel
- Schmutzbehälter aus V2A-Edelstahl (1.4301)
- leicht zugänglicher Spänekorb
- großer Aktionsradius dank 8 m Netzkabel

Lieferumfang:

3,5 m Saugschlauch Ø 50 mm und Fugendüse.

AKTIONSPREIS
2.449,00



Typ	790110
	SFS-60/140-3.6
	mit optischer Füllstandkontrolle
0100	2.449,00 +

Technische Daten:	
Leistungsaufnahme	3.600 W
Elektrischer Anschlusswert	230 V
Max. Luftmenge	490 m³/h
Filterfläche	1 m²
Max. Unterdruck	210 mbar
Spänekorb	60 l
Behältervolumen	145 l
Saugschlauch-Ø	50 mm
Schlauchlänge	3,5 m
Sauganschluss	Kamlock - Ø 50 mm
Länge × Breite × Höhe	1200 × 680 × 1360 mm
Schalldruckpegel	78 dB(A)
Gewicht	100,00 kg



Ausführung:

- leistungsstarker Späne-Flüssigkeitssauger mit Druckentleerung
- für die Absaugung von Spänen und Feststoffen in Verbindung mit Flüssigkeiten und Emulsionen
- komfortables Entleeren über Ablassschlauch mit Kugelhahn
- über die Schubumkehr wird die Flüssigkeit nach außen gedrückt, Kühlflüssigkeiten können so bequem der Wiederverwertung zugeführt werden
- dank patentierter, elektronischer Flüssigkeits-Füllstandkontrolle wird der Motor abgeschaltet wenn das Höchstlevel erreicht wird
- leichtgängiges und robustes Fahrwerk für hohe Mobilität
- Flüssigkeitsabweisende Filterpatrone verhindert Ölnebel
- Schmutzbehälter aus V2A-Edelstahl (1.4301)
- leicht zugänglicher Spänekorb
- großer Aktionsradius dank 8 m Netzkabel

Lieferumfang:

2 m ölfester Ablassschlauch mit Kugelhahn, 3,5 m PUR-Saugschlauch Ø 50 mm und Fugendüse.

AKTIONSPREIS
3.499,00

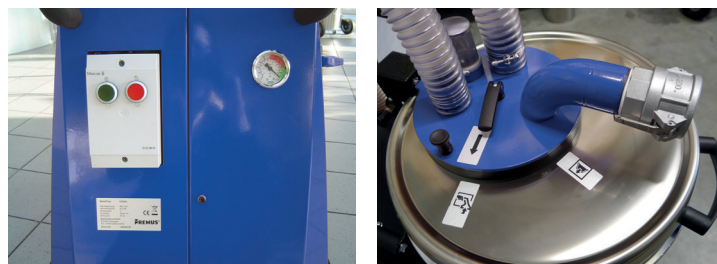

Typ	790110
	SFS-60/145-3.6
0150	3.499,00 +

Pump-/Flüssigkeitssauger

PREMUS°

Technische Daten:

Motorleistung	2.400 W
Pumpenleistung	900 W / 280 l/min
Elektrischer Anschlusswert	230 V
Max. Luftmenge	330 m ³ /h
Max. Unterdruck	210 mbar
Behältervolumen	120 l
Saugschlauch-Ø	50 mm
Schlauchlänge	3,5 m
Sauganschluss	Ø 80 mm
Länge × Breite × Höhe	500 × 650 × 1050 mm
Schalldruckpegel	76 dB(A)
Gewicht	70,00 kg



Ausführung:

- leistungsstarker Pump-/Flüssigkeitssauger
- für die gleichzeitige Absaugung und Weiterbeförderung von Flüssigkeiten und Emulsionen
- mit fest eingebauter Edelstahl-Tauchpumpe
- optische Füllstandkontrolle über den Ablassschlauch
- leichtgängiges und robustes Fahrwerk für hohe Mobilität
- Schmutzbehälter aus V2A-Edelstahl (1.4301)
- großer Aktionsradius dank 8 m Netzkabel

Hinweis:

Optional mit STORZ 52-C-Kupplung-Anschluss und passendem Bauschlauch (siehe 790118...)

Lieferumfang:

Inklusive 3,5 m Saugschlauch Ø 50 mm und Fugendüse.



AKTIONSPREIS
2.999,00

Typ	790110
0200	PFS-120-2.4 2.999,00 +

Industrieboden-Reinigungsset

PREMUS°

Ausführung:

- komplett antistatisch
- bestehend aus mehrteiligem Handrohr, Metallrollendüse mit Bürstenleisten und Austausch-Gummileisten

AKTIONSPREIS
ab 169,00



Art.-Nr.	790115 Ø 50 mm	Ausführung
0205	169,00	für Arbeitsbreite 370 mm
0210	179,00	für Arbeitsbreite 450 mm
0215	209,00	für Arbeitsbreite 500 mm

Ritzendüse Metall

PREMUS°

AKTIONSPREIS
ab 41,95

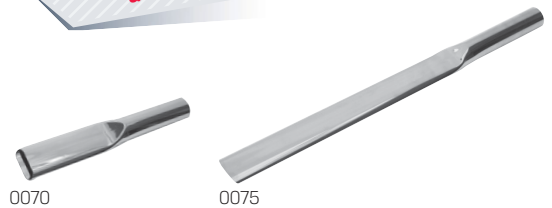

Art.-Nr.	790115 Ø 50 mm
0070	41,95
0075	49,95

Tischbohrmaschine

MAXION®

Technische Daten:

Elektrischer Anschlusswert	400 V
Leerlaufdrehzahl	100-1.800 min ⁻¹
Leistungsaufnahme	0,6 / 1,2 kW
Hub	100 mm
Ausladung	250 mm
Normalbohrleistung	20 mm
Gewindeschneidleistung	M16
Spindelaufnahme	MK 2
Tischgröße	340 x 455 mm
T-Nutengröße	12 mm
Säulendurchmesser	90 mm
Gesamthöhe	990 mm
Gewicht	120,00 kg



400
V



Ausführung:

- leistungsstarke Maschine mit Easy-Scroll-Bedienrad
- Spindeldrehzahlen stufenlos einstellbar
- großes Display
- **integrierte Gewindeschneideinrichtung**
- digitale Bohrtiefe
- Stückzähler
- Bohrtiefenfeineinstellung mit mm-Skalierung
- LED-Leuchte

Technische Daten:

Elektrischer Anschlusswert	400 V
Leerlaufdrehzahl	200-3.600 min ⁻¹
Leistungsaufnahme	0,6 / 1,2 kW
Hub	100 mm
Ausladung	250 mm
Normalbohrleistung	20 mm
Gewindeschneidleistung	M16
Spindelaufnahme	MK 2
Tischgröße	340 x 455 mm
T-Nutengröße	12 mm
Säulendurchmesser	90 mm
Gesamthöhe	990 mm
Gewicht	120,00 kg



400
V



Ausführung:

- leistungsstarke Maschine mit Easy-Scroll-Bedienrad
- Spindeldrehzahlen stufenlos einstellbar
- großes Display
- **integrierte Gewindeschneideinrichtung**
- digitale Bohrtiefe
- Stückzähler
- Bohrtiefenfeineinstellung mit mm-Skalierung
- LED-Leuchte

AKTIONSPREIS
4.499,00

AUCH ALS
SÄULENMASCHINE
LIEFERBAR



Art.-Nr.
0005

792000
BT 20/100
4.499,00 +

AKTIONSPREIS
4.499,00

AUCH ALS
SÄULENMASCHINE
LIEFERBAR



Art.-Nr.
0007

792000
BT 20/200
4.499,00 +

Bohrpakete

MAXION®

Ausführung:

passend zu BT20, BTB20, UNIMAX 2 + 2 TAP

AKTIONSPREIS
259,00

Art.-Nr.
0122

792000
Bohrpaket 2
259,00 +

Inhalt

Schnellspannbohrfutter 1-16
Bohrkegel B16/MK2
Reduzierhülse MK2 auf MK1
Schraubstock MSP 120 inkl. Spanschrauben



Abb. ähnlich

Sicherheitshalbschuh

Technische Daten:

Obermaterial	Mikrofaser, Textil
Innenfutter	Textilfutter
Zehenschutzkappe	Stahlkappe
Einlegesohle	SPORTIVE ESD
Zwischensohle	PU Infinergy®
Laufsohle	TPU MAXXIMO
Eigenschaften Sohle	rutschfest, antistatisch, hitzebeständig bis ca. 130 °C
Durchtrittschutz	metallfrei
Farbe	schwarz
Schutzklasse/-kategorie	S1P SRC
Norm	EN ISO 20345

S1P

DGUV 112-191



Ausführung und Verwendung:

- für trockene Einsatzbereiche
- Obermaterial Mikrofaser/Textil
- Schaft und Lasche gepolstert
- **metallfrei**
- mit atmungsaktivem Textilfutter
- Stahlkappe im Zehenbereich
- Zwischensohle aus Infinergy® für hervorragende Dämpfung, Stabilität und Komfort



AKTIONSPREIS 79,95

Art.-Nr.	800192 Lance black low	Größe
0010	79,95	40
0012	79,95	41
0014	79,95	42
0016	79,95	43
0018	79,95	44
0020	79,95	45
0022	79,95	46
0024	79,95	47
0026	79,95	48

Technische Daten:

Obermaterial	Mikrofaser, Mesh
Innenfutter	Textilfutter
Zehenschutzkappe	Stahlkappe
Einlegesohle	ESD
Zwischensohle	PU
Laufsohle	TPU ERGO-ACTIVE
Eigenschaften Sohle	rutschfest, antistatisch, hitzebeständig bis ca. 130 °C
Durchtrittschutz	metallfrei
Farbe	schwarz/rot
Schutzklasse/-kategorie	S1P SRC
Norm	EN ISO 20345

S1P

DGUV 112-191



Ausführung und Verwendung:

- für trockene Einsatzbereiche
- Obermaterial Mikrofaser/Mesh
- Schaft und Lasche gepolstert
- **lederfrei**
- mit atmungsaktivem Textilfutter
- Stahlkappe im Zehenbereich



AKTIONSPREIS 69,95

Art.-Nr.	800192 William red low	Größe
0110	69,95	40
0112	69,95	41
0114	69,95	42
0116	69,95	43
0118	69,95	44
0120	69,95	45
0122	69,95	46
0124	69,95	47
0126	69,95	48

Sicherheitsandalen

Technische Daten:

Obermaterial	Mikrofaser
Zehenschutzkappe	Kunststoff
Einlegesohle	ESD PRO
Zwischensohle	PU Infinergy®
Laufsohle	PU
Eigenschaften Sohle	rutschfest, antistatisch, hitzebeständig bis ca.130 °C
Durchtrittschutz	metallfrei
Farbe	schwarz/grün
Schutzklasse/-kategorie	S1P SRC
Norm	EN ISO 20345

Ausführung und Verwendung:

- für trockene Einsatzbereiche
- Obermaterial Mikrofaser
- Schaft und Lasche gepolstert
- **metallfrei**
- mit Reflexmaterial für gute Sichtbarkeit im Dunkeln
- Kunststoffkappe im Zehenbereich

S1P

DGUV 112-191



Art.-Nr.	800191 Impulse green easy	Größe
0080	74,95	36
0082	74,95	37
0084	74,95	38
0086	74,95	39
0088	74,95	40
0090	74,95	41
0092	74,95	42
0094	74,95	43
0096	74,95	44
0098	74,95	45
0100	74,95	46
0102	74,95	47



AKTIONSPREIS 74,95

Sicherheitshalbschuh



Technische Daten:	
Obermaterial	Mikrofaser/Textil
Innenfutter	Funktionstextil
Schuhweite	12
Zehenschutzkappe	Kunststoff
Einlegesohle	ESD Softstep, Textil
Zwischensohle	Kevlar
Laufsohle	EVA/Nitril
Eigenschaften Sohle	rutschhemmend, schockabsorbierend, öl- und kraftstoffbeständig
Farbe	schwarz/grau
Schutzklasse/-kategorie	S1P SRC
Norm	EN ISO 20345:2011

S1P

DGUV 112-191



Ausführung und Verwendung:

- abriebfestes Mikrofaserobermaterial mit atmungsaktiven Textileinsätzen, gepolsterter Schaftabschluss
- klimaregulierendes Textilfutter
- weich dämpfende Baak ESD Softstep-Einlegesohle, atmungsaktiv
- EVA/Nitril-Sohle mit Flexzone im Ballenbereich
- Nitril-Laufsohle, robust, rutschhemmend, nicht kreidend
- breite Composite-Flex-Zehenschutzkappe
- **metallfrei**



AKTIONSPREIS
59,95 €

Art.-Nr.	800416 Ron2	Größe
0002	59,95	38
0004	59,95	39
0006	59,95	40
0008	59,95	41
0012	59,95	42
0014	59,95	43
0016	59,95	44
0018	59,95	45
0022	59,95	46
0024	59,95	47
0026	59,95	48

Sicherheitssandale



Technische Daten:	
Obermaterial	Mikrofaser/Textil
Innenfutter	Funktionstextil
Schuhweite	12
Zehenschutzkappe	Kunststoff
Einlegesohle	ESD Softstep/Textil
Zwischensohle	Kevlar
Laufsohle	EVA/Nitril
Eigenschaften Sohle	rutschhemmend, schockabsorbierend, öl- und kraftstoffbeständig
Farbe	schwarz/grau
Schutzklasse/-kategorie	S1P SRC
Norm	EN ISO 20345:2011 ESD

S1P

DGUV 112-191



Ausführung und Verwendung:

- abriebfestes Mikrofaserobermaterial mit atmungsaktiven Textileinsätzen
- Schaft und Lasche gepolstert
- klimaregulierendes Textilfutter
- Klettverschluss und Gummizug für individuelle Einstellungen
- weich dämpfende Baak ESD Softstep-Einlegesohle, atmungsaktiv, hohe Feuchtigkeitsaufnahme/-abgabe, antibakteriell, fungizid
- EVA/Nitril-Sohle mit Flexzone im Ballenbereich
- nicht kreidend
- breite Composite-Flex-Zehenschutzkappe
- **metallfrei**



AKTIONSPREIS
62,95 €

Art.-Nr.	800417 Rico2	Größe
0002	62,95	38
0004	62,95	39
0006	62,95	40
0008	62,95	41
0012	62,95	42
0014	62,95	43
0016	62,95	44
0018	62,95	45
0022	62,95	46
0024	62,95	47
0026	62,95	48

Fußgerechte Sicherheit

Das BAAK® go&relax System

Die Revolution des Sicherheitsschuhs

Natürliche und funktionelle Fußbelastung

Die fußgerechte Form der BAAK® Flexkappe und der BAAK® Flexzone in der Laufsohle sind der natürlichen Abknicklinie der Zehengrundgelenke nachempfunden. Dadurch knickt ein Sicherheitsschuh mit dem BAAK® go&relax System, im Gegensatz zu einem herkömmlichen Sicherheitsschuh, fußfunktionsgerecht ab.

Der Fuß kann sich natürlich und biomechanisch korrekt bewegen. An der Entwicklung des zum Patent angemeldeten BAAK® go&relax Systems war einer der weltweit führenden Biomechaniker, Prof. Dr. Gert-Peter Brüggemann, maßgeblich beteiligt.



Der Bestellvorgang für ID-Artikel (gilt nur für ID-Artikel in diesem Katalog)

So einfach können Sie bestellen – nur 3 Angaben sind wichtig:

1 Katalognummer **2 Farbe** **3 Größe**

Bestellbeispiel:

Sie möchten ein ID T-Shirt T-TIME bestellen:

Farbe: „schwarz“

Größe: „2XL“,

dann lautet die Katalog-Nr.: **810608 00012XL**



schwarz

1 810608 T-Time

Größe	ab 1 Stück	ab 10 Stück
OOS	5,99	4,99
OOM	5,99	4,99
OOL	5,99	4,59
OXL	5,99	4,99
2XL	5,99	4,99
3XL	6,99	5,99

T-Shirt



Technische Daten:

Material	100 % Baumwolle, Hellgrau meliert: 98 % Baumwolle / 2 % Viskose Graphit meliert: 60 % Baumwolle / 40 % Polyester Grau meliert: 90 % Baumwolle / 10 % Viskose
Materialgewicht	175 g/m ²
Pflegehinweis	waschbar bis 60 °C S - 6XL
Größenbereich von-bis	5XL + 6XL nur in weiß, königsblau, navy und schwarz

Ausführung und Verwendung:

- klassisches T-Shirt mit vierfach Rippabschluss an Hals-, Nacken- und Schulterband
- hält die Passform auch nach häufigem Waschen
- gemäß OEKO-Tex® Standard 100



810608 T-Time

Größe	ab 1 Stück	ab 10 Stück
OOS	5,99	4,99
OOM	5,99	4,99
OOL	5,99	4,99
OXL	5,99	4,99
2XL	5,99	4,99
3XL	6,99	5,99

Bekleidungsreihe PRO WEAR - für häufiges Tragen gemacht

- ▶ sehr strapazierfähig
- ▶ **Industriewäsche geeignet (tägliche Reinigung)**
- ▶ waschbar bis 80 °C (weiß) bzw. 60 °C (farbig)
- ▶ vorgewaschen = Passform bleibt erhalten
- ▶ viele Farb- und Größenvarianten



Der Bestellvorgang für ID-Artikel (gilt nur für ID-Artikel in diesem Katalog)

So einfach können Sie bestellen – nur 3 Angaben sind wichtig:

1 Katalognummer **2 Farbe** **3 Größe**

Bestellbeispiel:

Sie möchten ein ID Poloshirt Pro Wear, Damen bestellen:

Farbe: „schwarz“

Größe: „2XL“,

dann lautet die Katalog-Nr.: **810616 00012XL**



schwarz

1 810616 Pro Wear, Damen

Größe	ab 1 Stück	ab 10 Stück
OOS	14,95	13,95
OOM	14,95	13,95
OOL	14,95	13,95
OXL	14,95	13,95
2XL	14,95	13,95
3XL	16,95	15,95

3

Poloshirt



Technische Daten:

Material	50 % Baumwolle, 50 % Polyester
Materialgewicht	210-220 g/m ²
Pflegehinweis	weiß: waschbar bis 80 °C bunt: waschbar bis 60 °C
Größenbereich von-bis	XS - 4XL
Norm	ISO 15797

Ausführung und Verwendung:

- strapazierfähiges und klassisches Poloshirt
- Nacken-, Schulterband und Nackenspiegel
- bei sehr hohen Temperaturen vorgerümpft, um zusätzliche Stabilität und lange Lebensdauer zu gewährleisten
- leicht figurbetont
- gemäß OEKO-TEX® Standard 100



810616 Pro Wear, Damen

Größe	ab 1 Stück	ab 10 Stück
OOS	14,95	13,95
OOM	14,95	13,95
OOL	14,95	13,95
OXL	14,95	13,95
2XL	14,95	13,95
3XL	16,95	15,95



Technische Daten:

Material	50 % Baumwolle, 50 % Polyester
Materialgewicht	210-220 g/m ²
Pflegehinweis	weiß: waschbar bis 80 °C bunt: waschbar bis 60 °C
Größenbereich von-bis	XS - 6XL
Norm	ISO 15797

Ausführung und Verwendung:

- strapazierfähiges und klassisches Poloshirt
- Nacken-, Schulterband und Nackenspiegel
- bei sehr hohen Temperaturen vorgerümpft um zusätzliche Stabilität und lange Lebensdauer zu gewährleisten
- gemäß OEKO-TEX® Standard 100



810618 Pro Wear, Herren

Größe	ab 1 Stück	ab 10 Stück
OOS	14,95	13,95
OOM	14,95	13,95
OOL	14,95	13,95
OXL	14,95	13,95
2XL	14,95	13,95
3XL	16,95	15,95



► **Strick-Fleece-Jacke**

Technische Daten:

Material	100 % Polyester
Materialgewicht	280 g/m ²
Größenbereich von-bis	S - 3XL
Farbe	grau/schwarz, anthrazit/schwarz, marine/schwarz

Ausführung:

- extrem leicht und anschmiegsam, körpernahe Passform
- elastische, schwarze Seitenbereiche
- zwei geräumige, vordere Seitentaschen und eine Armtasche jeweils mit Reißverschluss
- zwei offene Innentaschen
- YKK-Frontreißverschluss

AKTIONSPREIS
39,95

Größe	810423 Christoph	grau/schwarz	anthrazit/schwarz	marine/schwarz
S	39,95	110100S	170100S	060100S
M	39,95	110100M	170100M	060100M
L	39,95	110100L	170100L	060100L
XL	39,95	110100XL	170100XL	060100XL
2XL	39,95	11012XL	17012XL	06012XL
3XL	39,95	11013XL	17013XL	06013XL



► **Strick-Fleece-Jacke Damen**

Technische Daten:

Material	100 % Polyester
Materialgewicht	280 g/m ²
Größenbereich von-bis	S - 3XL
Farbe	grau/schwarz, anthrazit/schwarz

Ausführung:

- extrem leicht und anschmiegsam, körpernahe Passform
- elastische, schwarze Seitenbereiche
- zwei geräumige, vordere Seitentaschen und eine Armtasche jeweils mit Reißverschluss
- zwei offene Innentaschen
- YKK-Frontreißverschluss

AKTIONSPREIS
39,95

Größe	810425 Marieke	grau/schwarz	anthrazit/schwarz
S	39,95	110100S	170100S
M	39,95	110100M	170100M
L	39,95	110100L	170100L
XL	39,95	110100XL	170100XL
2XL	39,95	11012XL	17012XL
3XL	39,95	11013XL	17013XL



► **Arbeitsjacke Twill**

Technische Daten:

Material	65 % Baumwolle, 35 % Polyester
Materialgewicht	300 g/m ²
Sicherheitsausstattung	reflektierende Paspeln
Größenbereich von-bis	S-3XL
Farbe	grau/schwarz, anthrazit/schwarz, royalblau/schwarz

Ausführung:

- 2 Pattentaschen mit Klettverschluss im Brustbereich
- 2 große Seitentaschen mit Reißverschluss, 2 Innentaschen
- weiße Kontrastriegel zur Verstärkung der Taschenecken
- Weite an Bund und Ärmelbund verstellbar

AKTIONSPREIS
52,95

Größe	810410 Ernst	grau/schwarz	anthrazit/schwarz	royalblau/schwarz
S	52,95	110100S	170100S	050100S
M	52,95	110100M	170100M	050100M
L	52,95	110100L	170100L	050100L
XL	52,95	110100XL	170100XL	050100XL
2XL	52,95	11012XL	17012XL	05012XL
3XL	52,95	11013XL	17013XL	05013XL



▶ **Arbeitschse Twill**

Technische Daten:

Material	50 % Polyester, 50 % Baumwolle
Material Kniepolstertaschen	100 % Polyamid CORDURA®
Materialgewicht	250 g/m²
Sicherheitsausstattung	reflektierende Effekte
Größenbereich von-bis	48-60
Farbe	grau/schwarz, anthrazit/schwarz, royalblau/schwarz

Ausführung:

- elastische Seitenkeile
- jeweils eine Handy- und Zollstocktasche links und rechts
- diverse Volumentaschen auf beiden Hosenseiten
- retroreflektierende Markierungen im Wadenbereich

AKTIONSPREIS
51,95



Größe	810411 Florian	grau/schwarz	anthrazit/schwarz	royalblau/schwarz
48	51,95	1101048	1701048	0501048
50	51,95	1101050	1701050	0501050
52	51,95	1101052	1701052	0501052
54	51,95	1101054	1701054	0501054
56	51,95	1101056	1701056	0501056
58	51,95	1101058	1701058	0501058
60	51,95	1101060	1701060	0501060



▶ **Arbeitschse Twill Damen**

Technische Daten:

Material	50 % Polyester, 50 % Baumwolle
Material Kniepolstertaschen	100 % Polyamid (CORDURA®)
Materialgewicht	250 g/m²
Sicherheitsausstattung	reflektierende Effekte
Größenbereich von-bis	34-46
Farbe	grau/schwarz, rot/schwarz, royalblau/schwarz

Ausführung:

- elastische Seitenkeile
- jeweils eine Handy- und Zollstocktasche links und rechts
- diverse Volumentaschen auf beiden Hosenseiten
- retroreflektierende Markierungen im Wadenbereich

AKTIONSPREIS
51,95



Größe	810413 Alma	grau/schwarz	rot/schwarz	royalblau/schwarz
34	51,95	1101048	2001048	0501048
36	51,95	1101050	2001050	0501050
38	51,95	1101052	2001052	0501052
40	51,95	1101054	2001054	0501054
42	51,95	1101056	2001056	0501056
44	51,95	1101058	2001058	0501058
46	51,95	1101060	2001060	0501060



Montage-Handschuh



Technische Daten:

Material	Nylon
Beschichtung Handfläche / Fingerkuppen	Polyurethan (PU)
Beschichtung Handrücken	unbeschichtet
sonstige Eigenschaften	rutschfest, fusselrei
Farbe	grau
Schutzklasse/-kategorie	Kategorie 2
Norm	EN 388 (4.1.3.1.X)



Ausführung und Verwendung:

- hohes Tastgefühl, gute Passform und Griffsicherheit
- Handrücken atmungsaktiv
- sehr gut für Arbeiten mit hohen Anforderungen an das Tastgefühl



AKTIONSPREIS
je Paar **0,62**

Art.-Nr.	830000 mit PU-Beschichtung	Größe	VPE
0010	0,62	8	12 Paar
0012	0,62	9	12 Paar
0014	0,62	10	12 Paar

Montage-Handschuh



Technische Daten:

Material	Spandex Nylon
Beschichtung Handfläche / Fingerkuppen	Nitrilschaum
Beschichtung Handrücken	unbeschichtet
Schnittschutzlevel	1
Gauge	18
sonstige Eigenschaften	abriebfest, atmungsaktiv, silikonfrei
Farbe	dunkelblau
Schutzklasse/-kategorie	Kategorie 2
Norm	EN 388:2016 (3.1.2.1.A)



Ausführung und Verwendung:

- extrem dünne FORTIX-Nitrilschaumschicht
- nahtloses Nylon-Spandex-Trägermaterial, mit Strickbund
- feinfühlig und robust



AKTIONSPREIS
je Paar **2,85**

Art.-Nr.	830402 HyFlex® 11-818	Größe	VPE
0010	2,85	8	12 Paar
0012	2,85	9	12 Paar
0014	2,85	10	12 Paar

Nitril-Handschuh



Technische Daten:

Material	Baumwoll-Trikot
Beschichtung Handrücken	teilbeschichtet
Schnittschutzlevel	1
sonstige Eigenschaften	griffsicher, rutschfest
Farbe	gelb/weiß
Schutzklasse/-kategorie	Kategorie 2
Norm	EN 388 (4.1.1.1.X)



Ausführung und Verwendung:

- Strickbund
- 3/4-beschichtet
- sehr flexible Beschichtung, hoher Tragekomfort
- ausgezeichnetes Tastgefühl, sehr griffsicher und rutschfest
- öl- und fettabweisend



AKTIONSPREIS
je Paar **1,59**

Art.-Nr.	830022 gelb, leicht	Größe	VPE
0010	1,59	8	12 Paar
0012	1,59	9	12 Paar
0014	1,59	10	12 Paar

Technische Daten:

Material	Baumwolle
Beschichtung Handrücken	teilbeschichtet
Schnittschutzlevel	2
sonstige Eigenschaften	abrieb- und reißfest
Farbe	blau/weiß
Schutzklasse/-kategorie	Kategorie 2
Norm	EN 388 (4.2.2.1.X)



Ausführung und Verwendung:

- Segeltuchstulpe
- hohe Abriebfestigkeit
- 3/4-beschichtet
- geeignet im Umgang mit rauen und abriebintensiven Materialien



AKTIONSPREIS
je Paar **1,19**

Art.-Nr.	830026 blau, Stulpe	Größe	VPE
0010	1,19	10	12 Paar

Schnittschutz-Handschuh

Ansell

Technische Daten:

Material	INTERCEPT™-Garn
Beschichtung Handfläche / Fingerkuppen	Polyurethan
Beschichtung Handrücken	unbeschichtet
Schnittschutzlevel	3
Gauge	13
sonstige Eigenschaften	atmungsaktiv, abrieb- und reißfest, silikonfrei
Farbe	weiß/grau
Schutzklasse/-kategorie	Kategorie 2
Norm	EN 388:2016 (4.3.4.2B)



Ausführung und Verwendung:

- nahtlos gestrickt
- Innenbeschichtung verstärkt Griffsicherheit, Handrücken atmungsaktiv
- hohe Flexibilität mit gutem Schnittschutz



Art.-Nr.	830406 HyFlex® 11-724	Größe	VPE
0010	4,80	8	12 Paar
0012	4,80	9	12 Paar
0014	4,80	10	12 Paar

Schnittschutz-Handschuh

Hase
Safety gloves
Original since 1937

Technische Daten:

Material	Hybridgarn aus HPPE und Glasfaser
Beschichtung Handfläche / Fingerkuppen	Polyurethan
Beschichtung Handrücken	unbeschichtet
Schnittschutzlevel	5
Materialstärke	1 mm
Gesamtlänge cm	23
Farbe	grau
Schutzklasse/-kategorie	Kategorie 2
Norm	EN 388 (4.X.4.3.D) EN 420



Ausführung und Verwendung:

- hoher Tragekomfort
- nahtlos gestrickt
- gute Griffeigenschaften, ergonomische Passform
- hohe Weiterreißfestigkeit



Art.-Nr.	830384 Medio Cut 5	Größe	VPE
0010	2,99	8	10 Paar
0012	2,99	9	10 Paar
0014	2,99	10	10 Paar

Vollleder-Handschuh

Hase
Safety gloves
Original since 1937

Technische Daten:

Material	Narbenleder
sonstige Eigenschaften	abrieb- und reißfest
Farbe	grau/beige
Schutzklasse/-kategorie	Kategorie 2
Norm	EN 388 (3.1.3.3.X)



Ausführung und Verwendung:

- weiches Top-Narbenleder
- Doppelnaht, Innenhand gefüttert
- gummierte Stulpe



Art.-Nr.	830067 VECHTA	Größe	VPE
0010	1,99	10	12 Paar
0012	1,99	11	12 Paar

Schweißer-Handschuh

Hase
Safety gloves
Original since 1937

Technische Daten:

Material	Rindspaltleder
Gesamtlänge cm	35
sonstige Eigenschaften	abrieb- und reißfest
Farbe	gelb
Schutzklasse/-kategorie	Kategorie 2 EN 388 (3.1.4.4) EN 407 (413X4X) EN 420 DIN EN 12477 Ausführung A+B
Norm	



Ausführung und Verwendung:

- aus Qualitäts-Rindspaltleder
- Vollhandfütter
- hohe Weiterreißfestigkeit und gute Griffeigenschaften



Art.-Nr.	830073 KUBA	Größe	VPE
0010	4,25	10	6 Paar

► Chemikalienschutz-Handschuh

Technische Daten:

Material	Nitril
Innenmaterial / -futter	Baumwollvelour
Schnittschutzlevel	1
Materialstärke	ca. 0,38 mm
Gesamtlänge cm	33
sonstige Eigenschaften	abriebfest, griffsicher, antistatisch, flüssigkeitsdicht
Farbe	grün
Schutzklasse/-kategorie	Kategorie 3 EN 388:2016 4.1.0.1X EN 374:2003 (JKL) EN ISO 374-1:2016 Type A (JKLOPT) EN ISO 374-5:2016 (Virus)
Norm	



Ausführung und Verwendung:

- AQL 0,65
- hoher Chemikalienschutz durch äußerst widerstandsfähige Nitrilbeschichtung
- **hoher Tragekomfort**, wiederverwendbar, **gute Griffsicherheit** durch Hammerschlagprofil
- für trockene und nasse Arbeitsbereiche mit erforderlichem Chemikalienschutz



AKTIONSPREIS
je Paar **1,82**

Art.-Nr.	830432 AlphaTec Solvex® 37-675	Größe	VPE
0010	1,82	8	12 Paar
0012	1,82	9	12 Paar
0014	1,82	10	12 Paar

Technische Daten:

Material	Nylon (flaschengrün)
Schnittschutzlevel	1
Gauge	15
Gesamtlänge cm	30
sonstige Eigenschaften	flüssigkeitsdicht, antistatisch, reißfest, silikonfrei
Farbe	flaschengrün/anthrazitgrau
Schutzklasse/-kategorie	Kategorie 3 EN 388:2016 3.1.2.1A EN ISO 374-1:2016 Type A (JKLOPT) EN ISO 374-5:2016 (Virus)
Norm	



Ausführung und Verwendung:

- AQL: 0,65
- mit Stulpe
- **außergewöhnliche Griffsicherheit dank neuer Ansell-Grip-Technologie™**
- sehr gute Fingerbeweglichkeit
- für leichte bis mittlere Belastungen und Schutz vor Chemikalien, Ölen und Fetten
- antistatisch, silikonfrei



AKTIONSPREIS
je Paar **4,85**

Art.-Nr.	830430 AlphaTec® 58-270	Größe	VPE
0010	4,85	8	12 Paar
0012	4,85	9	12 Paar
0014	4,85	10	12 Paar



Atemschutzmaske

3M

Technische Daten:	
Modell / Filter-Nr.	9322+ Gen3SV
Maskenart	Partikelmaske
Eigenschaften Maske	flach faltbar
Ausatemventil	Cool-Flow
Filterklasse	FFP2
Schutzfaktor	gegen feste und flüssige, nicht flüchtige Aerosole
Einsatzlimit	bis zum 10-fachen des Grenzwertes
Norm	DIN EN 149:2001 + A1:2009

Ausführung und Verwendung:

- Siegelpunkte auf Maskenoberfläche reduzieren das Beschlagen von Brillen
- 3-teiliges Design für mehr Komfort und problemloses Sprechen
- geeignet für Bau, Landwirtschaft, Eisen- und Stahlgießerei, Chemische Industrie, Metall- und Verarbeitung, Pharma-Industrie
- Preisangabe je Stück

VPE
5 Stück



AKTIONSPREIS
pro Stück **2,99**

Art.-Nr.	840426	VPE
0022	9322+ Gen3SV - FFP2	5 Stück
	2,99	

Halbmaske

3M

Technische Daten:	
Modell / Filter-Nr.	4251+
Maskenart	Halbmaske
Eigenschaften Maske	wartungsfrei
Ausatemventil	parabolisch
Filterklasse	FFA1P2 R D
Schutzfaktor	gegen organische Gase und Dämpfe und Partikel bis zum 30-fachen Grenzwert,
Einsatzlimit	Partikel bis zum 10-fachen Grenzwert
Norm	DIN EN 405:2001 + A1:2009

Ausführung und Verwendung:

- Kompletmmaske, sofort einsetzbar
- mit Dolomit-Staub-Prüfung (D)
- mit zusätzlichem Schutzvlies einsetzbar (optional)
- integrierte Filterelemente für geringe Atemwiderstände und uneingeschränkte Sicht
- weiche, hautfreundliche und silikonfreie Gesichtsabdeckung
- geeignet für Fahr- und Flugzeugbau

Technische Daten:	
Modell / Filter-Nr.	4277+
Maskenart	Halbmaske
Eigenschaften Maske	wartungsfrei
Ausatemventil	parabolisch
Filterklasse	FFABE1P3 R D
Schutzfaktor	gegen organische, anorganische und saure Gase und Dämpfe wie SO ₂ /HCL und Partikel
Einsatzlimit	bis zum 30-fachen Grenzwert
Norm	DIN EN 405:2001 + A1:2009

AKTIONSPREIS
19,85

Art.-Nr.	840430
0011	4251+ - FFA1P2 R D
	19,85

AKTIONSPREIS
27,65

Art.-Nr.	840430
0015	4277+ - FFABE1P3 R
	27,65



Technische Daten:	
Modell / Filter-Nr.	4255+
Maskenart	Halbmaske
Eigenschaften Maske	wartungsfrei
Ausatemventil	parabolisch
Filterklasse	FFA2P3 R D
Schutzfaktor	gegen organische Gase und Dämpfe und Partikel
Einsatzlimit	bis zum 30-fachen Grenzwert
Norm	DIN EN 405:2001 + A1:2009

Technische Daten:	
Modell / Filter-Nr.	4279+
Maskenart	Halbmaske
Eigenschaften Maske	wartungsfrei
Ausatemventil	parabolisch
Filterklasse	FFABE1P3
Schutzfaktor	gegen organische, anorganische und saure Gase, sowie gegen Ammoniak (NH ₃) und Partikel
Einsatzlimit	bis zum 30-fachen Grenzwert
Norm	DIN EN 405:2001 + A1:2009

AKTIONSPREIS
24,85

Art.-Nr.	840430
0013	4255+ - FFA2P3 R D
	24,85

AKTIONSPREIS
31,25

Art.-Nr.	840430
0017	4279+ - FFABE1P3
	31,25

Schutzvlies für Halbmasken 4000+

3M

Ausführung und Verwendung:

- Zubehör für Halbmasken der Serie 4000+
- schützt vor groben Verunreinigungen der Maske
- Preisangabe je Stück

VPE

10 Stück

AKTIONSPREIS
pro Stück **0,73**

Art.-Nr.	840430	VPE
0025	4000+	10 Stück
	0,73	



▶ Gehörschutzstöpsel

3M

Technische Daten:

Pegelbereich hoch / mittel / tief	37 / 34 / 31 dB
Dämmwert (SNR)	37 dB
Farbe	orange
Norm	EN 352-2:2002



Ausführung und Verwendung:

- vorzuzuformender Gehörschutzstöpsel, konisch für leichteres Einsetzen
- weicher, hypoallergener PU-Schaum für geringen Druck im Gehörgang
- sehr gut geeignet bei langer Tragedauer, besonders hautverträglich
- Preisangabe je Paar



Art.-Nr.	850300 1100	Ausführung	VPE
0010	0,13	Paarweise verpackt	Box à 200 Paar



VPE

Technische Daten:

Pegelbereich hoch / mittel / tief	37 / 34 / 31 dB
Dämmwert (SNR)	36 dB
Farbe	gelb
Norm	EN 352-2

Ausführung und Verwendung:

- hoher Tragekomfort, zuverlässiger Schutz, längere Haltbarkeit
- minimale Druckentwicklung im Ohr
- Preisangabe je Paar



Art.-Nr.	850312 E-A-R® Classic Soft	Ausführung	VPE
0010	0,13	Box à 250 Paar	250 Paar
0012	0,12	Nachfüllbeutel à 500 Paar (o. Abb.)	500 Paar

▶ Bügelgehörschützer

3M

Technische Daten:

Pegelbereich hoch / mittel / tief	27 / 19 / 17 dB
Dämmwert (SNR)	23 dB
Farbe	blau/gelb
Norm	EN 352-2

Ausführung und Verwendung:

- einfache Anwendung, praktisch und komfortabel zu tragen
- schnell auf- und absetzbar, ideal für zeitweiligen Einsatz
- wiederverwendbar, aber auch gut als Einwegschutz für Besucher in lärmbelasteter Umgebung



Art.-Nr.	850322 E-A-R® Caps™
0010	3,35

▶ Kapselgehörschutz

3M

Technische Daten:

Pegelbereich hoch / mittel / tief	40 / 32 / 23 dB
Dämmwert (SNR)	35 dB
Farbe	rot/schwarz
Norm	EN 352-1

Ausführung und Verwendung:

- Kapselgehörschützer für extreme Lärmbereiche
- innovative Doppelschalentechnologie minimiert Resonanz im Inneren der Kapsel und dämpft hohe Frequenzen maximal
- Vorteil: Gespräche und Warnsignale sind weiterhin gut zu verstehen**
- auch bei Dauernutzung sehr bequem
- niedriger Anpressdruck
- Dichtkissen und Einlagen einfach austauschbar
- Kopfbügel individuell einstellbar



Art.-Nr.	850328 PELTOR® Optime™ III-H540A
0010	18,95

Ausführung und Verwendung:

- Hygieneset für Optime™ III
- umfasst 2 Schaumstoffkissen und 2 Dichtungsringe

Empfehlung:

Hygiene-Set nach 6 Monaten austauschen.



Art.-Nr.	850328 Hygiene-Set HY54
0020	8,15

► Bügelbrille

3M

Technische Daten:

Material Bügel	Polycarbonat
Material Gläser/Scheibe	Polycarbonat
Beschichtung Gläser/Scheibe	Scotchgard® Anti-Fog
Farbe Bügel	schwarz/grün
Farbe Gläser/Scheibe	klar oder bernstein
Eigenschaften Bügel	gepolsterte Enden
Eigenschaften Gläser/Scheibe	kratzfest, beschlagfrei
Witterung	100 % UV-Schutz
Norm	EN 166

EN
166

Ausführung und Verwendung:

- rahmenlose Gläser mit Bügeln
- sportliches Design, hoher Tragekomfort, innovative Konstruktion
- einstellbare Nasenpads und Soft-Touch-Bügel-Inlays für sicheren und bequemen Sitz
- **3M™-Schlafdruk-Verteilungstechnik**
- sehr leicht (nur 19 g)

AKTIONSPREIS
ab **6,25**,-



Art.-Nr.	860100 SecureFit® 400	Ausführung
0110	6,25	klar
0114	6,55	bernstein

► Vollsichtbrille

bolle
SAFETY

Technische Daten:

Material Gestell/Rahmen	PP + TPR
Material Gläser/Scheibe	Polycarbonat
Material Kopfband	Nylon
Beschichtung Gläser/Scheibe	PLATINUM
Farbe Gläser/Scheibe	klar
Eigenschaften Gestell/Rahmen	flexibel
Eigenschaften Gläser/Scheibe	kratzfest, beschlagfrei, antistatisch
Eigenschaften Kopfband	verstellbar
Norm	EN 166

EN
166

Ausführung und Verwendung:

- sehr flexibles Gestell
- regulierbares Kopfband
- über Korrekturbrillen tragbar
- hervorragendes Sichtfeld
- Gestell belüftet, gute Anpassungsfähigkeit

AKTIONSPREIS
12,25,-



Art.-Nr.	860200 PILOT	Ausführung
0060	12,25	klar

► Bügelbrille

bolle
SAFETY

Technische Daten:

Material Bügel	Nylon + TPE (TIPGRIP)
Material Gestell/Rahmen	Polycarbonat
Material Gläser/Scheibe	Polycarbonat
Beschichtung Gläser/Scheibe	PLATINUM
Farbe Bügel	schwarz
Farbe Gestell/Rahmen	silber
Farbe Gläser/Scheibe	klar
Eigenschaften Bügel	rutschfest, weiche Enden
Eigenschaften Gläser/Scheibe	kratzfest, beschlagfrei, antistatisch
Norm	EN 166

EN
166

Ausführung und Verwendung:

- rutschfester Nasensteg, weiche Bügelenden
- sehr leicht (21 g)
- integrierter Seitenschutz
- inklusive Mikrofaser-Etui

AKTIONSPREIS
7,55,-



Art.-Nr.	860200 CONTOUR	Ausführung
0010	7,55	klar

Technische Daten:

Material Bügel	Polycarbonat + TPR
Material Gläser/Scheibe	Polycarbonat
Beschichtung Gläser/Scheibe	PLATINUM
Farbe Bügel	rot
Farbe Gestell/Rahmen	grau
Farbe Gläser/Scheibe	klar
Eigenschaften Bügel	mehrschichtig, weich, flexibel
Eigenschaften Gläser/Scheibe	kratzfest, beschlagfrei, antistatisch
Sichtfeld	Panorama
Norm	EN 166

EN
166

Ausführung und Verwendung:

- sportliches Design
- mehrschichtige, sehr weiche Bügel
- rutschfester Nasensteg
- oberer Schutz durch nahes Anlegen der Brille
- widerstandsfähig gegen aggressive chemische Produkte

AKTIONSPREIS
6,30,-



Art.-Nr.	860200 RUSH+	Ausführung
0040	6,30	klar

Erste-Hilfe-Koffer

Ausführung:

- Füllung gemäß Industrie Norm
- aus schlagfestem ABS-Kunststoff mit umlaufender Gummidichtung
- transparente Abdeckplatten zum Schutz der Füllteile
- leichtgängige Drehverschlüsse, Tragegriff, plombierbar
- variable Innenteilung durch Trennstege
- inklusive Wandhalterung mit 90°-Stopp-Arretierung
- Kennzeichnung mit Farbpiktogrammen und nachleuchtenden Rettungszeichen

Art.-Nr.	890200 Erste-Hilfe-Koffer QUICK-CD (DIN 13157)	Ausführung	Breite mm	Höhe mm	Tiefe mm
0010	42,95	Koffer gefüllt nach aktueller DIN 13157	170	260	110

Art.-Nr.	890250 Füllsortiment DIN 13157	Ausführung
0010	13,75	Füllung Standard DIN 13157

Tip

Füllungen gemäß neuer
DIN 13157 und DIN 13169,
gültig ab 01.05.2022

AKTIONSPREIS
42,95

AKTIONSPREIS
Füllsortiment 13,75



Ausführung:

- Füllung gemäß Industrie Norm
- aus schlagfestem ABS-Kunststoff mit umlaufender Gummidichtung
- transparente Abdeckplatten zum Schutz der Füllteile
- leichtgängige Drehverschlüsse, Tragegriff, plombierbar
- variable Innenteilung durch Trennstege
- inklusive Wandhalterung mit 90°-Stopp-Arretierung
- Kennzeichnung mit Farbpiktogrammen und nachleuchtenden Rettungszeichen



AKTIONSPREIS
83,95

Art.-Nr.	890200 Erste-Hilfe-Koffer MT-CD (DIN13169)	Ausführung	Breite mm	Höhe mm	Tiefe mm
0040	83,95	Koffer gefüllt nach aktueller DIN 13169	300	400	150

Ausführung:

- Füllung gemäß Industrie Norm
- aus schlagfestem ABS-Kunststoff mit umlaufender Gummidichtung
- transparente Abdeckplatten zum Schutz der Füllteile
- leichtgängige Drehverschlüsse, Tragegriff, plombierbar
- variable Innenteilung durch Trennstege
- inklusive Wandhalterung mit 90°-Stopp-Arretierung
- Kennzeichnung mit Farbpiktogrammen und nachleuchtenden Rettungszeichen
- **ausgerichtet auf Unfallgefahren bei Arbeiten in der Metallverarbeitung**



NEU

AKTIONSPREIS
169,95

Art.-Nr.	890200 Advocat MT-CD Metall (DIN 13157)	Ausführung	Breite mm	Höhe mm	Tiefe mm
0110	169,95	Koffer gefüllt nach aktueller DIN 13157	400	300	150

Ausführung/Verwendung:

Ergänzungssets zur neuen DIN 13157 für die Aufstockung vorhandener Erste-Hilfe-Füllungen auf die neue DIN.



AKTIONSPREIS
6,75

Art.-Nr.	890250 Ergänzungsset DIN 13157	Ausführung
0012	6,75	Ergänzungsset DIN 13157

Ausführung/Verwendung:

Ergänzungssets zur neuen DIN 13169 für die Aufstockung vorhandener Erste-Hilfe-Füllungen auf die neue DIN.



AKTIONSPREIS
12,75

Art.-Nr.	890250 Ergänzungsset DIN 13169	Ausführung
0042	12,75	Ergänzungsset DIN 13169

Ausführung/Verwendung:

Der Inhalt der Erste-Hilfe-Füllung entspricht der neuen DIN 13169. Sterile Verbandstoffe von SÖHNGEN® sind mit CE-Kennzeichnung, dem Herstellungsdatum und einem Haltbarkeitsdatum von 20 Jahren versehen



AKTIONSPREIS
29,75

Art.-Nr.	890250 Füllsortiment DIN 13169	Ausführung
0040	29,75	Füllung Standard DIN 13169

Spezial-Pneumatiköl



AKTIONSPREIS
7,95



Art.-Nr.	925830 für Pneumatik-Öler	Inhalt Liter	Ausführung
0210	7,95	1	für Hallenbereich/Sommer, Temperaturbereich von +5 °C bis +50 °C

Polyurethan-Spiralschlauch



Ausführung:

- hohe Abrieb-, Druck- und Verschleißfestigkeit
- dauerhafte Rückholkraft bei gleichzeitig sehr guter Knickfestigkeit und Elastizität
- Temperaturbereich von -20 °C bis +60 °C
- Betriebsdruck 10 bar
- mit Drehanschlüssen für langsame Drehbewegung, um das Verdrehen der Schläuche zu vermeiden

AKTIONSPREIS
ab 18,95

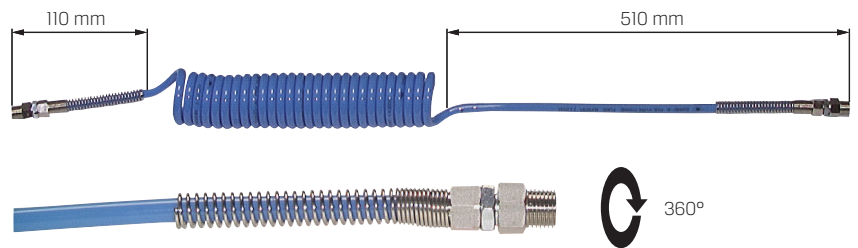

Art.-Nr.	925825 Arbeitslänge 3 m	Schlauch Ø außen mm	Schlauch Ø innen mm	Außengewinde Zoll	Wickel Ø mm	Betriebsdruck bar
0202	18,95	8	5	1/4"	34	10
0204	20,95	10	6,5	1/4"	42	10

Art.-Nr.	925825 Arbeitslänge 6 m	Schlauch Ø außen mm	Schlauch Ø innen mm	Außengewinde Zoll	Wickel Ø mm	Betriebsdruck bar
0210	20,95	8	5	1/4"	34	10
0212	24,95	10	6,5	1/4"	42	10

Ausblaspistole



Ausführung:

- Aluminium, geschmiedet
- Luftmenge mittels Betätigungshebel dosierbar
- auch für feinfühliges Ausblästätigkeiten
- Düsendenweite M12 x 1,25



AKTIONSPREIS
ab 9,95

Art.-Nr.	925832 geschmiedet	Düsenbohrung mm	Anschluss
0010	9,95	1,5	G 1/4" Innengewinde, ohne Düse
0012	10,55	1,5	Kupplungsstecker NW 7,2

Hochleistungs-Ausblaspistole



Ausführung:

- Aluminium, verchromt
- Handgriff PVC
- stabile Bauform bei geringem Gewicht
- **hohe Blasleistung bei gleichzeitig guter Dosierbarkeit**
- mit Sicherheitsdüse



AKTIONSPREIS
23,50

Art.-Nr.	925832 Standard	Anschluss	max. Arbeitsdruck bar
0150	23,50	Kupplungsstecker NW 7,2	10

Überlaufschutz-Sirene

ARIANA

Ausführung und Verwendung:

- Zur Kontrolle des Maximal- oder Minimal-Füllstands
- Überlaufschutz-Sirene **meldet akustisch und per Lichtsignal** ein bevorstehendes Überlaufen
- durch Einstellung des beweglichen Gelenkschlauchs kann das Niveau im Becken bestimmt werden
- ein Überlaufen wird durch die akustische Warnsirene signalisiert
- durch Umdrehen des Schwimmerschalters kann die Doppelfunktion genutzt werden
- das Instrument meldet sich, sofern im Maschinenbecken nicht mehr genug Füllvolumen vorhanden ist
- bevor die Förderpumpe trocken läuft, ertönt ein Signal, um auf den Minimum-Füllstand hinzuweisen

Vorteile:

- direkt an der Füllstandkontrolle an Ihrer Werkzeugmaschine
- keine überflüssige Hallenreinigung durch Überlaufen des Behälters
- sehr gute Kontrolle des Maximal- oder Minimal-Füllstands
- Leichte Befestigung durch Magnetplatte
- Betrieb durch 9 V Blockbatterie



Art.-Nr.	924090 mit Magnetbefestigung
0050	119,00

Kanister-/Fass-Mischgerät

ARIANA

Ausführung:

- Mischgerät für Emulsionen und Schleiflösungen
- schnelles und genaues Einstellen der Emulsionskonzentration der Kühl- und Schmierflüssigkeiten
- Gerät verfügt über je einen Wassereinlass und einen Konzentrateinlass
- ermitteltes Mischverhältnis jederzeit zu reproduzieren
- Mischverhältnis lässt sich jederzeit ändern
- Rückschlagventil auf der Wassereinlassseite zur Vermeidung einer Sogwirkung in das Trinkwasser
- mit Fassdeckelverschraubungsset



Art.-Nr.	924074 für Emulsionen	Anschluss Wasser- einlass Zoll	Anschluss Konzentrat- einlass Zoll	Anschluss Mischflüssigkeits- auslass Zoll	Leistung pro Stunde
0010	239,00	1/2"	3/8"	1/2"	270

Hochleistungs-Schneidölschaum UNIVERSAL

PREMUS

Ausführung und Verwendung:

- stark additiviertes, hochwertiges Schneidölschaumspray
- universell zum Zerspanen (Bohren, Gewindeschneiden, Reiben, Fräsen, Drehen, Senken, Räumen, Sägen)
- der **haftstarke** Schneidölschaum dient zum gezielten Auftragen auf die Bearbeitungsstelle
- zur Erreichung sauberer Gewindeschnitte
- verbessert Standzeit und erhöht die Schneidleistung durch Verringerung der Wärmeentwicklung
- sehr gutes Netz- und Spülvermögen
- chlor-, silikon- und PTFE-frei



Art.-Nr.	924054	Inhalt ml
400	9,95	400

Hochleistungs-Schneidöl UNIVERSAL

PREMUS

Ausführung und Verwendung:

- hochwertiges Universal-Schneidöl auf Mineralölbasis
- universell zum Zerspanen (Bohren, Gewindeschneiden, Reiben, Fräsen, Drehen, Senken, Räumen, Sägen)
- für alle Materialien wie legierte und unlegierte Stähle, Guss, Buntmetalle und Aluminium
- für mittlere Zerspanung
- fein dosierbar
- verbessert die Standzeiten
- chlorfrei



Art.-Nr.	924057	Inhalt ml	Ausführung
400	11,95	400	Spraydose
500	7,95	500	Spritzflasche

Hochleistungs-Schneidöl X-treme **PREMUS**

Ausführung und Verwendung:

- hochwertiges Schneidöl auf Esterbasis
- für höchste Ansprüche
- zur Bearbeitung schwer zerspanbarer Werkstoffe wie Chrom, Nickel, Titan, Mangan, Kupfer sowie hochlegierte und nichtrostende Stähle
- für mittlere und schwerste Zerspanung
- fein dosierbar
- auch für Minimalmengenschmierung (MMS) geeignet
- hervorragend zum Bohren, Gewindeschneiden, Reiben, Fräsen, Drehen, Senken, Räumen, Sägen
- verbessert die Standzeiten
- chlor- und mineralölfrei



Art.-Nr.	924058	Inhalt ml	Ausführung
400	13,95	400	Spraydose
500	11,95	500	Spritzflasche

Hochleistungs-Schneidöl UNI VISCO **PREMUS**

Ausführung und Verwendung:

- dickflüssiges, hochwertiges Universal-Schneidöl auf Mineralölbasis
- hervorragend geeignet zum Gewindeschneiden
- sehr gutes Haftvermögen
- universell für alle Werkstoffe
- Auftragen kann durch Eintauchen, Sprühen, Walzen oder per Hand erfolgen
- verbessert die Standzeiten
- chlorfrei



Art.-Nr.	924059	Inhalt ml	Ausführung
400	13,95	400	Spraydose
500	11,95	500	Spritzflasche

Magnethalter **PREMUS**

Ausführung:

- aus Kunststoff
- hohe Haltekraft durch 6 Neodym-Magnete im Topfmagnet, Ø 65 mm
- gummierte Anlagefläche ist ölresistent und vermeidet Verkratzen der Haltefläche
- spezielle Formgebung ermöglicht 2 getrennt nutzbare Zonen und verhindert Verrutschen bzw. Herunterfallen der angehängten Artikel

Verwendung:

Zum Anhängen bzw. leichten Befestigen von Blaspistolen, Kabel, Kleider, Absperrband, etc.



Art.-Nr.	925833	Farbe	Gewicht kg
0010	18,95	blau	0,25

Schlauchaufroller-Set **HAZET**

Technische Daten:

Schlauchlänge	15 m
Anschlussschlauchlänge	0,9 m
max. Betriebsdruck	20 bar
Schlauch-Innendurchmesser	10 mm
Luftanschluss Einlass	Außengewinde 3/8"
Luftanschluss Auslass	Außengewinde 3/8"
Abmessungen	459 x 378 x 205 mm
Gewicht	6,45 kg

Ausführung:

- geschlossenes Spezialkunststoff-Gehäuse mit schwenkbarem Metall-Haltebügel
- Schlauchstopp an jedem Punkt durch „Stop at any point“-Funktion
- sauberes Aufwickeln durch automatische Führung
- gebremstes Aufwickeln gegen Unfallgefahr
- geeignet für Druckluft oder Wasser
- erfüllt alle einschlägigen Bestimmungen der EG-Richtlinie Maschinen 2006/42/EG

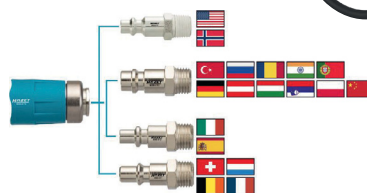

Lieferung inkl. kostenloser Sicherheitskupplung im Wert von € 35,-

Art.-Nr.	4000896
209927	Typ 9040 N/2 139,00

Sekundenkleber

WEKEM®



AKTIONSPREIS
5,99



Art.-Nr.	955030	Ausführung und Verwendung	
	Inhalt 20 ml		
WK20	5,99	Ideal zur Herstellung von O-Ringen. Dünflüssig und super-schnell aushärtend, hohe Festigkeit, belastbar, für EPDM-Elasomere, Vollgummi, Moosgummi und schwierig verklebbare Kunststoffe.	
WK110	5,99	Geeignet für Kunststoffe und Metallverbindungen. Universell einsetzbar, schnell, für saugende und poröse Materialien wie Gummi, Holz, Leder und Kork. Einfach, sicher, hochfest und präzise.	

Intensiv-Rostlöser MoS₂

caramba

Ausführung:

- Rostlöser, Schmier- und Kriechöl
- besonders verschleißschützend
- gute Schmierfähigkeit
- temperaturbeständig von -40 °C bis +450 °C
- geeignet für Ultrahochvakuum
- silikonfrei



AKTIONSPREIS
3,85



Art.-Nr.	955360	Ausführung	VPE
500	3,85	500 ml Spraydose	6

Edelstahl-Reiniger

caramba

Ausführung:

- Reinigung und Schutz für alle Metalloberflächen im Innen- und Außenbereich
- schützt gegen Verschmutzungen und Anlaufen
- **Freigabe für die Lebensmittel verarbeitende Industrie** (NSF zertifiziert)
- antistatisch und pflegend
- entfernt Schmutz, Kalk, Zementschleier, Flugrost, Fette, Öle und Harze
- wirksam auf Edelstahl, Aluminium, Kupfer und Messing
- optimaler Anlaufschutz

Hinweis:

Sparsam auf die zu reinigende Fläche aufsprühen. Danach mit einem sauberen, trockenen Tuch abreiben.
Nicht auf hochglanzpolierten Flächen anwenden!



AKTIONSPREIS
8,15



Art.-Nr.	955410	Ausführung	VPE
500	8,15	500 ml Spraydose	6

Schraubensicherung

LOXEAL®
ENGINEERING ADHESIVES



Ausführung und Verwendung:

- zum Sichern und Befestigen von Schrauben, Muttern, Stehbolzen etc.
- ein Lösen durch Stoßbelastung und Vibration ist ausgeschlossen
- verhindert Passungskorrosion und Festfressen

AKTIONSPREIS
14,99



Art.-Nr.	955010	Inhalt ml	Spaltfüllvermögen mm	Losbrechmoment Nm	Temperaturbereich von-bis °C	Ausführung und Verwendung
83.54	14,99	50	0,15	28-35	-55 - +150	hochfest, bis M20, empfohlen für nicht lösbare Verbindungen

Kältespray

caramba

Ausführung:

- schnelle Kühlung bis auf -40 °C
- erleichtert das Einpassen von Buchsen, Lagern, etc. in engste Passungen
- brennbar



AKTIONSPREIS
5,10



Art.-Nr.	955486	Ausführung	VPE
500	5,10	500 ml Spraydose	6

Glasreiniger-Schaum

caramba

Ausführung:

- für Innen- und Außenreinigung von Glas und allen glatten Oberflächen
- sofort mühelos streifenfrei
- gegen Insekten, Schlieren und Beläge
- beseitigt hartnäckigen Schmutz und organische Rückstände
- reduziert Scheibenbeschlag



AKTIONSPREIS
4,90



Art.-Nr.	955421	Ausführung	VPE
500	4,90	500 ml Spraydose	6

▶ WD-40 Multifunktionsprodukt

WD-40



Ausführung:

- silikon-, harz-, und PTFE-frei
- lockert verrostete Teile
- löst festsitzende Mechaniken
- reinigt und schützt
- verdrängt Feuchtigkeit
- verhindert Kriechströme
- hinterlässt dünnen Schutzfilm

400F: mit Flexible -Sprühkopf
(biegsames Metall-sprührohr für schwer erreichbare Stellen)

400S: mit Smart-Straw™-Sprühkopf
(für punktgenaues und flächiges Sprühen)

Tipp

Beim Kauf von 24x Spraydosen Smart Straw 400 ml oder von 24x Spraydosen Flexible 400 ml erhalten Sie eine Hängematte **GRATIS** hinzu!

Solange Vorrat reicht.



Smart-Straw™-Sprühkopf



1. punktgenau



2. flächig

AKTIONSPREIS
ab **2,50** €



Art.-Nr.	954050	Ausführung	VPE
1	5,95	600 ml Zerstäuber, leer	1

Art.-Nr.	954050	Ausführung	VPE
100C	2,50	100 ml Spraydose Classic	24
400F	8,50	400 ml Spraydose Flexible	6
400S	5,95	400 ml Spraydose Smart Straw	24
5000	32,95	5 l Kanister	1
25000	149,00 +	25 l Kanister	1

▶ Handreiniger

WEKEM®

Ausführung:

- natürliche und biologisch abbaubare Reinigungs- und Schutzpaste
- mit Formel auf Limonenbasis und Lösemittel aus Orangenextrakten
- entfernt sämtlichen Schmutz, Öl, Fette, Ruß, Metallstaub etc.
- perfekte Reinigung durch Verwendung von Bimssteinanteilen
- schnell, praktisch, effizient und **ohne Wasser verwendbar**

AKTIONSPREIS
ab **6,50** €



Auftragen

Reiben und Abbürsten

Abwischen



Art.-Nr.	954030	Ausführung
440	6,50	440 ml Flasche
3800	18,95	3,8 l Pumpflasche

Werkstattbodenreiniger

IBS Scherer GmbH 

Ausführung:

- alkalisches, wässriges Reinigungskonzentrat abgestimmt für den Einsatz in Bodenreinigungsmaschinen
- schäumt nicht, trocknet streifenfrei und rutschhemmend
- erfüllt die Anforderung der ÖNORM B 5104, B 5105 und B 5106 bezüglich des Abwassers
- umweltverträglich und anwenderfreundlich, Tenside leicht biologisch abbaubar (nach OECD-Kriterien)
- demulgierend, somit für Ölabscheider geeignet

Verwendung:

- für die Grund- und Unterhaltsreinigung von Industrie-, Hallen- und Werkstattböden, versiegelten und beschichteten Böden, Beton und glatte Oberflächen, Keramikböden und Fliesen

Entfernt folgende Verschmutzungen:

- Reifengummiabrieb (Gabelstapler)
- hartnäckige Ablagerungen
- Öl- und Fettrückstände
- Verschmutzungen aller Art
- Staub

Anwendungshinweise:

- pH-Wert: 13,0
 Dosierung:
 leichte bis normale Verschmutzung:
 2-4 % (1:50)
 grobe bis starke Verschmutzung:
 5-6 % (1:20)
 hartnäckige Verschmutzung:
 7-8 % (1:13)



AKTIONSPREIS
109,95

Art.-Nr.	4030209 WAS 40.100	Ausführung	VPE
503589	109,95 +	20 l Kanister	1

Schaumreiniger

IBS Scherer GmbH 

Ausführung und Verwendung:

- vielseitig verwendbares, hochwirksames Reinigungsmittel
- zur Reinigung und Pflege von Maschinen, Fahrzeugen und Cockpit
- entfernt selbst hartnäckige Verschmutzungen wie Fett, Öl- und Teerflecken
- reinigt mühelos alle Metall-, Glas-, Chrom-, Gummi- und Kunststoffteile
- pflegt und reinigt sämtliche Kunststoff- bzw. lackierte Flächen
- hinterlässt keine Schmutzränder (Textil), reinigt Glas streifenfrei
- nicht korrosionsfördernd => für alle Oberflächen geeignet
- Plexiglas bleibt klar und unversehrt!
- Keine blinden Scheiben nach der Reinigung
- angenehmer, fruchtiger Geruch



AKTIONSPREIS
69,95

Art.-Nr.	955220 EASYCLEAN	Ausführung	Inhalt Liter	VPE
0040-12	69,95 +	Schaumreiniger EASYCLEAN	0,5	12

Industriereiniger

IBS Scherer GmbH 

Ausführung:

- gebrauchsfertiger Mehrbereichsreiniger
- alkalisches Hochleistungs-Reinigungsmittel auf wässriger Basis
- für Industrie und Gewerbe
- nicht kennzeichnungspflichtig
- Vorsprühreiniger für allgemeine Verschmutzungen
- für den Einsatz in allen herkömmlichen Hochdruckreinigungsgeräten
- materialschonend - auch geeignet für empfindliche Oberflächen und Werkstücke (lackierte Flächen, Aluminium,...)
- erfüllt die Anforderung der ÖNORM B 5104, B 5105 und B 5106 bezüglich des Abwassers
- umweltverträglich und anwenderfreundlich, Tenside leicht biologisch abbaubar (nach OECD-Kriterien)
- demulgierend, somit für Ölabscheider geeignet
- silikatfrei



Verwendung:

- für Klein- bzw. Großmaschinen
- Maschinenteile und Werkzeuge
- empfindliche Oberflächen und Werkstücke (u. A. lackierte Flächen, Metalloberflächen, Messingen, Kupfer, Zink, Aluminium, Chrom, Nickel, Kunststoffe aller Art)

Entfernt folgende Verschmutzungen:

- Öle und Fette aller Art
- Ruß, Schleif- und Polierstaub
- hartnäckige Ablagerungen, Verharzungen
- verklumpte Fette

Anwendungshinweise:

- Dosierung: ready-to-use
- pH-Wert: < 11,5
- Aluminium verträglich



AKTIONSPREIS
ab 8,85

Art.-Nr.	955020	Ausführung	VPE
WAS50	8,95	500 ml Sprühflasche	6
WAS50-20	79,95 +	20 l Kanister	1

Druckpump-Zerstäuber

WEKEM

Ausführung und Verwendung:

- Profi-Druck-Pumpzerstäuber aus Polyamid
- mit **Viton®-Dichtung**
- lösemittelresistent (nicht geeignet für Aceton)



AKTIONSPREIS
18,95

Art.-Nr.	955210
WS8	18,95

► Akku-Fettpresse

PRESSOL

Technische Daten:

Akku Spannung / Kapazität	20V / 2,0 + 4,0 Ah
Max. Betriebsdruck	400 bar
Durchflussmenge	150 g/min
Fassungsvermögen: aus Gebinden / mit Kartusche	400 g
Schlauchdruck	680 bar
Schlauchlänge	1000 mm
Gewicht	3,56 kg

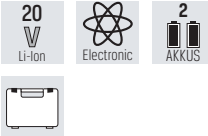

Ausführung:

- handliche Akku-Fettpresse
- 20 V Motor mit 400 bar max. Betriebsdruck
- mit Standfuß und Schlauchhalter
- 2-Wege-Befüllung: Kartuschen oder loses Fett
- mit Füllnippel und Entlüftungsventil
- Akku-Ladestandsanzeige
- einstellbare Fettförderung Volumen auf Druck
- Füllmöglichkeiten: 400 g Fettkartusche oder loses Fett

Lieferumfang:

- 2 Li-Ion Akkus, Schnellladegerät, Tragekoffer, Knickschutzfeder und Reduzierstücke.



AKTIONSPREIS
229,00

SOLANGE VORRAT REICHT



Art.-Nr.
180514

4103810
mit Zubehör
229,00

► Werkstattwagen Tragkraft 600 kg

Ausführung:

- besonders stabiler Profi-Werkstattwagen
- **kugelgelagerte Schubladen mit Vollauszug** (5x 75 mm / 2x 150 mm)
- Zentralverriegelung
- Doppelwand-Stahlblechkonstruktion (0,9 mm Wandstärke)
- Zentral-Sicherheits-Stopp-System (Kippsicherung) => max. 1 Schublade ausziehbar
- öl- und säurebeständige Rollen
- Tragkraft pro Schublade 40 kg
- 2 Lenk- und 2 Bockrollen, kugelgelagert
- **Tragkraft: 600 kg**

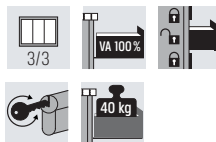

SOLANGE VORRAT REICHT



AKTIONSPREIS
499,00

Art.-Nr.	600901 unbestückt	Anzahl Schubladen	Höhe mm	Breite mm	Tiefe mm	Gewicht ca. kg
0020	499,00 +	7	1000	676	459	63

► Winkelschleifer

metabo

Ausführung:

- Winkelschleifer mit der Leistung eines großen und der Handlichkeit eines kleinen
- Marathon-Motor mit bis zu 50 % mehr Drehmoment
- **werkzeugloser Scheibenwechsel durch Schnellspannmutter**
- werkzeuglos verstellbare Schutzhaube
- elektronischer Überlastungsschutz für lange Lebensdauer
- Abschaltkohlebürsten zum Schutz des Motors
- vibrationsgedämpfter Zusatzhandgriff

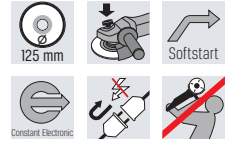

SOLANGE VORRAT REICHT



Lieferumfang:

- Schutzhaube, Stützflansch, M-Quick-Spannmutter, Zusatzhandgriff und 2 Diamanttrennscheiben. Lieferung im Kunststoffkoffer.



AKTIONSPREIS
129,00

Art.-Nr.
313768

4007430
WE 17-125 Quick + Diamant-Trennscheiben
129,00

► RC Helikopter RTF (Ready to Fly)

Ausführung und Verwendung:

- Besonders einsteigertauglich
- 6-Achsen Gyro
- Autostart / Autolandung
- Mode-2 und Mode-1 (über Sender wählbar)
- Elektronische Stabilisierung
- Schwebeflug Stabilisierung auf Knopfdruck
- Sehr gute Schwebeweigenschaften

Lieferumfang:

- Modell, Fernsteuerung, Akku, USB-Ladekabel, Innensechskant, Verbindungsschelle, Ersatz-Heckrotorblatt, Ersatz-Hauptrotorblätter, Schraubendreher, Bedienungsanleitung DE/EN
- Benötigtes Zubehör (nicht enthalten): 6x 1,5 V Mignon AA Batterien für die Fernsteuerung

SOLANGE VORRAT REICHT



AKTIONSPREIS
54,95

Art.-Nr.
7953290

426067
AFX4 XP
54,95

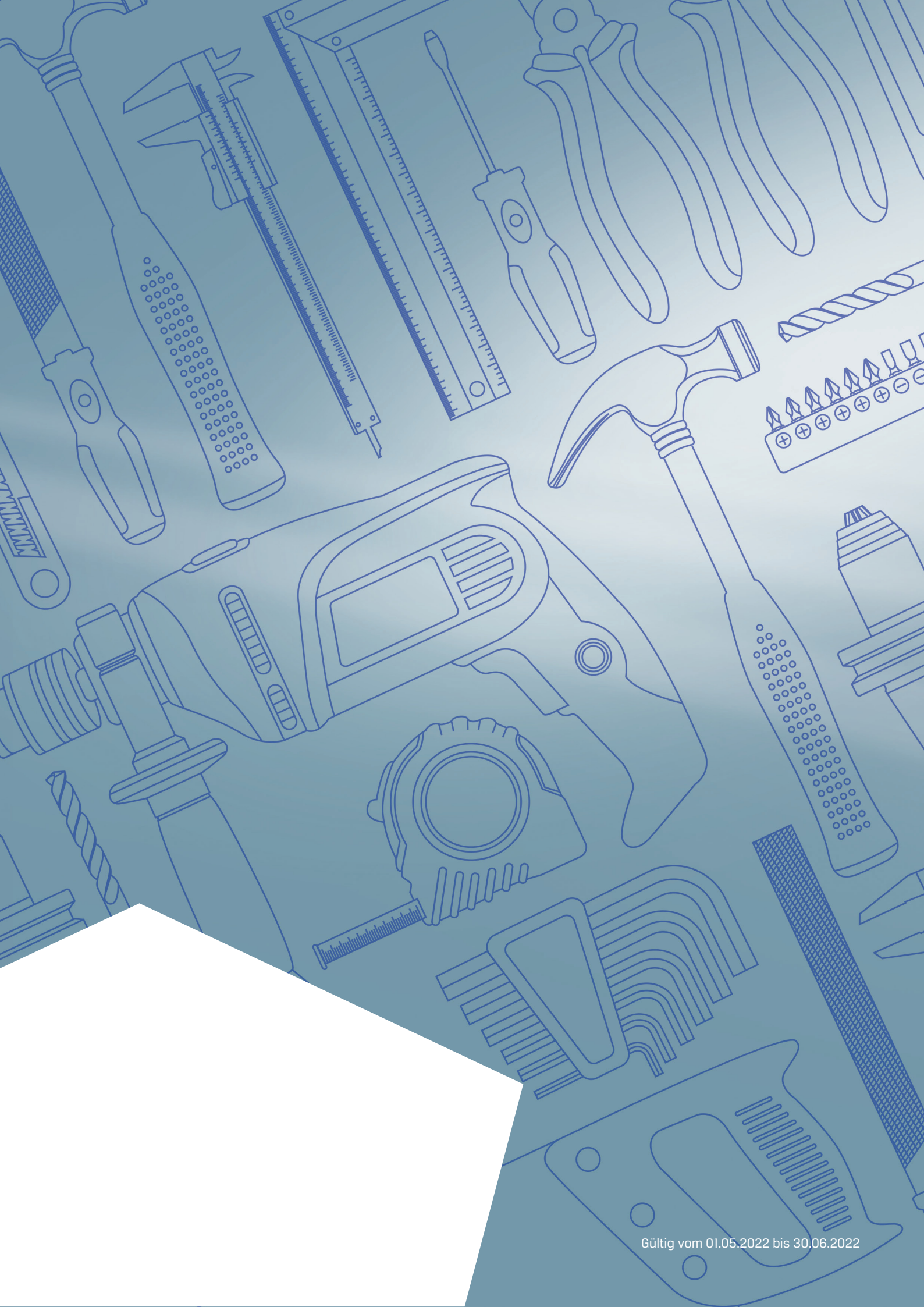

Gültig vom 01.05.2022 bis 30.06.2022